

11

РУЧКИ

- КНОПКИ
- КАПЛИ
- СКОБЫ
- РЕЙЛИНГОВЫЕ РУЧКИ
- ПРОФИЛЬ-РУЧКИ
- РАКОВИНЫ
- КОМПЛЕКТУЮЩИЕ
- ЭКСПОЗИТОРЫ

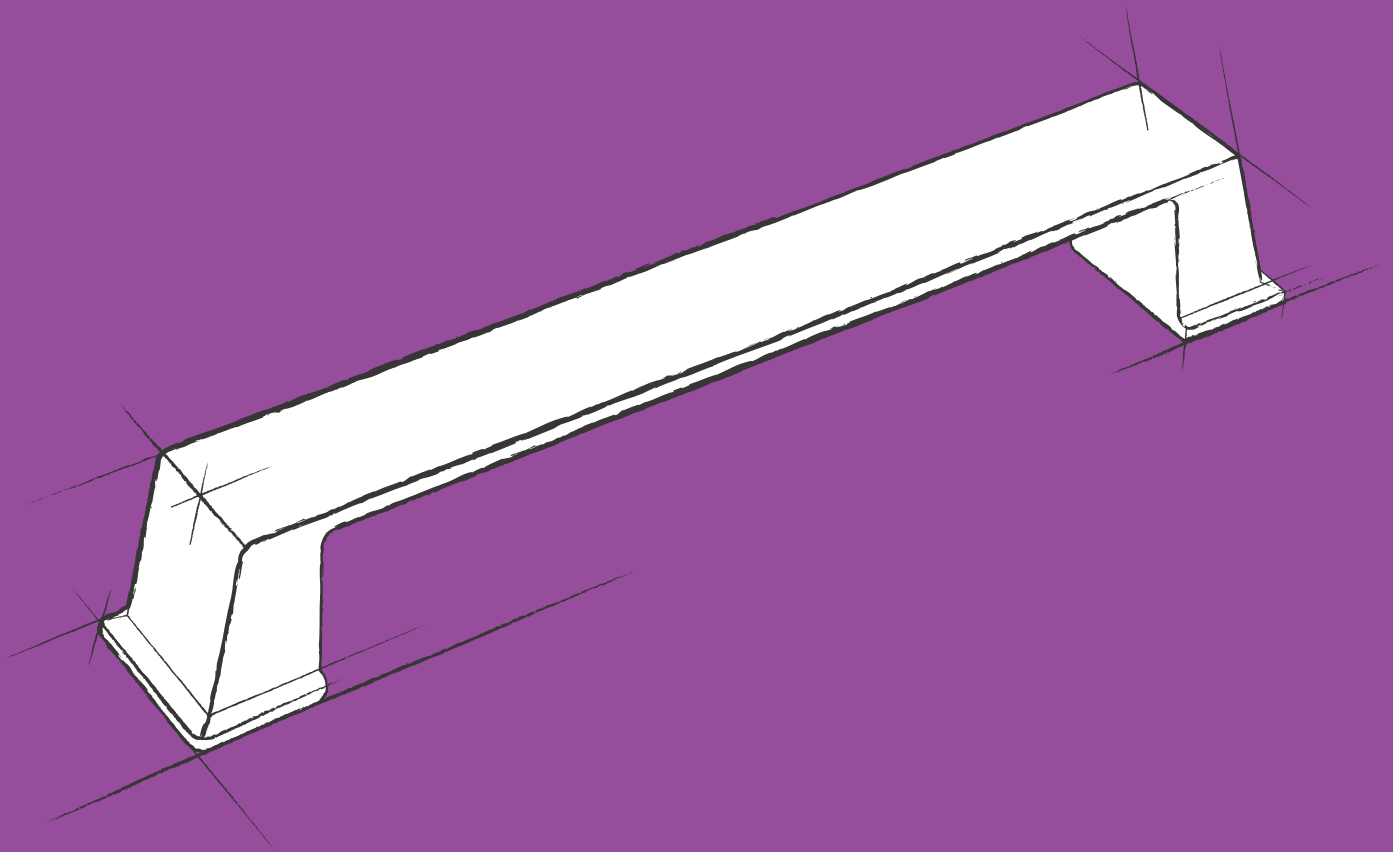

МОБИЛЬНОЕ ПРИЛОЖЕНИЕ



СОДЕРЖАНИЕ РАЗДЕЛА

11.1 КНОПКИ

11.13



11.2 КАПЛИ

11.51

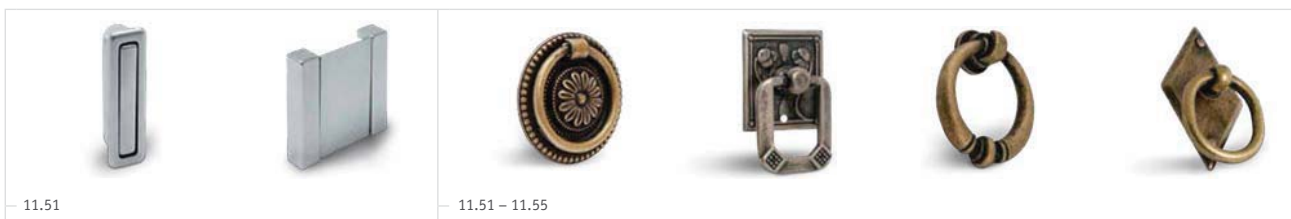

11.3 СКОБЫ

11.56

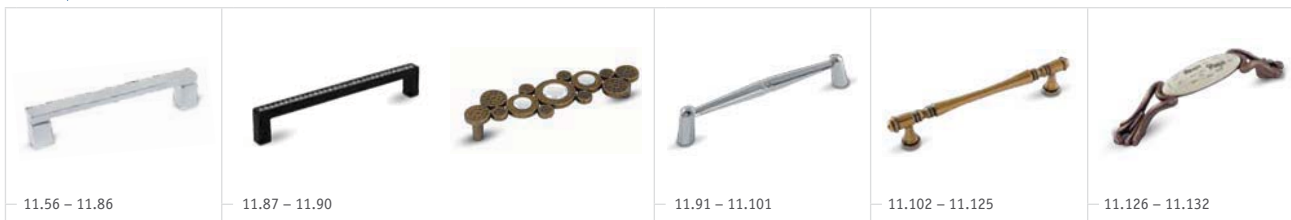

11.4 РЕЙЛИНГОВЫЕ РУЧКИ

11.133



11.5 ПРОФИЛЬ-РУЧКИ

11.145



11.6 РАКОВИНЫ

11.151



11.7 РУЧКИ DECORIS (ПОЛЬША)

11.160



11.8 КОМПЛЕКТУЮЩИЕ ДЛЯ РУЧЕК

11.164

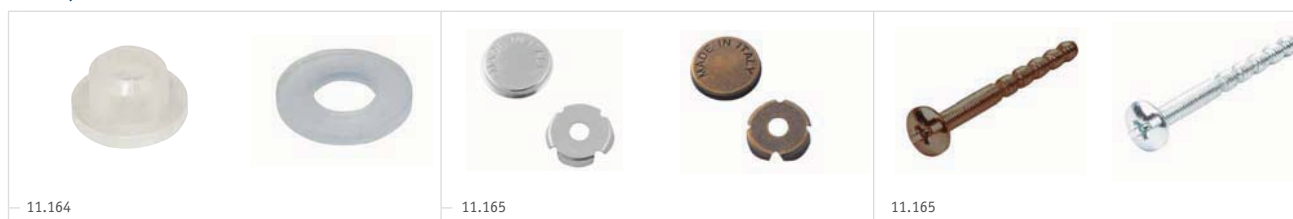

11.9 ЭКСПОЗИТОРЫ И КОМПЛЕКТУЮЩИЕ ДЛЯ ДЕМОНСТРАЦИОННОГО ОБОРУДОВАНИЯ 11.166



ПОЛЕЗНАЯ ИНФОРМАЦИЯ

Внутри каждого подраздела сначала расположены ручки:

-  • в стиле модерн,
-  • в стиле модерн с кристаллами,
-  • в классическом стиле с кристаллами,
-  • в классическом стиле,
-  • фарфоровые ручки.



















































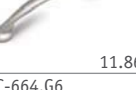















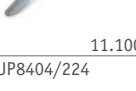
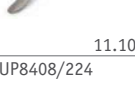
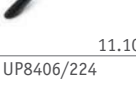
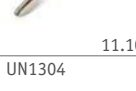



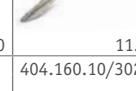
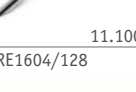
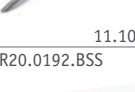
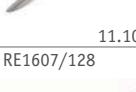

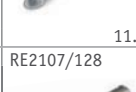
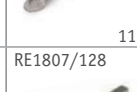

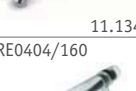



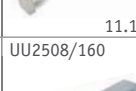
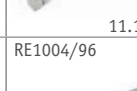
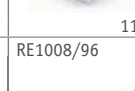

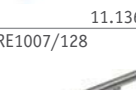
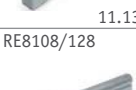

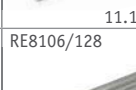
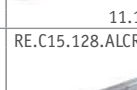

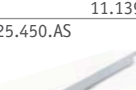

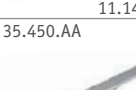
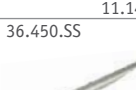
Тип мебельной ручки	Стиль мебельной ручки			
	Модерн	Кристаллы	Классика	Фарфор
Кнопки	11.13 – 11.25	11.25 – 11.28	11.28 – 11.44	11.45 – 11.50
Капли	11.51		11.51 – 11.55	
Скобы	11.56 – 11.86	11.87 – 11.90	11.91 – 11.101	11.126 – 11.132
Рейлинговые ручки	11.133 – 11.142	11.142	11.143 – 11.144	
Профиль-ручки	11.145 – 11.150		11.150	
Раковины	11.151 – 11.158		11.159	

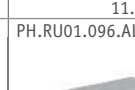

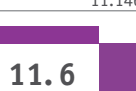
МОДЕРН

GU4004  11.13	UU4004/128  11.65	GU4006  11.13	UU4006/128  11.65	GU40VG  11.13	UU40VG/128  11.65	GL6604C00  11.13	UA6604C00/160  11.65
GL6604A0B  11.13	UA6604A0B/160  11.65	2041C.32.10  11.13	369C.128.10  11.62	2041C.32.11  11.13	369C.128.11  11.62	2041C.32.51  11.13	369C.128.51  11.62
2041C.32.69  11.13	369C.128.69  11.62	2041C.32.71  11.13	369C.128.71  11.62	60.5050.SS  11.14	G029.0160.AB  11.64	G029.0192.SS  11.64	60.5050.MB  11.14
G029.0160.MB  11.64	G029.0192.MB  11.64	WP48R16  11.14	US48R16/128  11.63	WP4804  11.14	US4804/128  11.63	WP48APB  11.14	US48APB/128  11.63
WP48A0B  11.14	US48A0B/128  11.63	WP48A0C  11.14	US48A0C/128  11.63	WP48APC  11.14	US48APC/128  11.63	GW2604  11.15	UR2604/128  11.68
WPO.648.032.0002  11.15	WMN.648.128.0002  11.68	A-1465.P1-G2  11.15	C-3634.T1-G2  11.68	GU3004  11.16	UU3004/128  11.67	GS1604  11.16	US1504/128  11.67
A-1272.G2  11.16	C-3374.G2  11.67	A-1272.G6  11.16	C-3374.G6  11.67	A-1272.G5  11.16	C-3374.G5  11.67	GR1006  11.17	UG1906  11.97
RG0808  11.17	RR0808/128  11.69	RR0804/128  11.69	RG0806  11.17	RR0806/128  11.69	GA2804  11.17	UN8704/96  11.66	GA2808  11.17
UN8708/96  11.66	GA2806  11.17	UN8706/96  11.66	UN8804/96  11.66	UN8808/96  11.66	UN8806/96  11.66	MRR.160.GR  11.18	A-1405.G2+T10  11.18
A-1405.G2+T38  11.18	A-1405.G6+T39  11.18	A-1405.G2+T40  11.18	A-1415.G2+T10  11.19	A-1415.G6+T37  11.19	A-1415.G2+T38  11.19	A-1415.G2+T39  11.19	A-1415.G6+T40  11.19
A-1425.G6+T10  11.19	A-1425.G2+T38  11.19	A-1425.G2+T39  11.19	A-1425.G2+T40  11.19	C-3042.G2  11.20	UU7404  11.20	UU7408  11.20	UU7406  11.20

 C-2701.G2 11.21	 C-2701.G6 11.21	 GG4304 11.21	 GG4306 11.21	 GG4308 11.21	 C-1891.G6 11.22	 C-1892.G6 11.22	 C-3031.G2 11.22
 GA0804 11.23	 GA0904 11.23	 GA0808 11.23	 GA0908 11.23	 A-246.G2 11.23	 A-246.G6 11.23	 GN3404 11.24	 GN3204 11.24
 GN3408 11.24	 GN3208 11.24	 GN3206 11.24	 GN3203 11.24	 GP1604 11.24	 GP1608 11.24	 GP1606 11.24	 GP5104 11.24
 GA2704 11.25	 GA2708 11.25	 RE2804/128 NEW 11.56	 RE2808/128 NEW 11.56	 401B.160.10 11.57	 401B.160.31 11.57	 401B.160.11 11.57	 401B.160.69 11.57
 401B.160.71 11.57	 401B.160.52 11.57	 402B.160-192.10 11.57	 402B.160-192.31 11.57	 402B.160-192.11 11.57	 402B.160-192.69 11.57	 402B.160-192.71 11.57	 402B.160-192.52 11.57
 367.96.10 11.58	 367.96.33 11.58	 367.96.71 11.58	 NIK.160.CL 11.58	 NIK.160.GR 11.58	 NIK.160.CI 11.58	 NIK.160.WH 11.58	 NIK.160.BL 11.58
 1464.128.1806 11.59	 1464.128.1704 11.59	 1464.128.3005 11.59	 1465.160.1A 11.59	 1465.160.4B 11.59	 1349.160-192.1A 11.60	 1327.160.1A 11.60	 1369.128.10C 11.60
 1368.160-192.1A 11.61	 7064.160.1A 11.61	 C-434.G2 11.69	 C-434.G6 11.69	 SOL.160.CL 11.70	 SOL.160.CI 11.70	 FRN.160.CL 11.70	 FRN.160.CI 11.70
 FRN.160.WH 11.70	 UA850430/160 11.71	 UA850440/160 11.71	 382.160.10 11.71	 382.160.69 11.71	 382.160.71 11.71	 383.160.10 11.72	 383.160.69 11.72
 383.160.71 11.72	 387.160.10 11.72	 387.160.31 11.72	 387.160.11 11.72	 387.160.69 11.72	 387.160.71 11.72	 FAN.160.CL 11.73	 RNG.160.CL 11.73
 TRS.160.CL 11.73	 TRS.160.GR 11.73	 MB.09112D0.AP1 11.74	 UK30118/128 11.74	 MB.09010B.CTR1 11.75	 370.160.10 11.75	 WMN.612.128.0002 11.76	 C-1624.G2 11.76
 C-1624.G6 11.76	 C-1624.G5 11.76	 C-2934.G2 11.77	 C-2934.G6 11.77	 C-2934.G5 11.77	 C-2954.G2 11.77	 C-2954.G8 11.77	 C-3274.G2 11.77
 C-3274.G6 11.77	 C-3274.G8 11.77	 UA51A0C00/160 11.78	 C-3318.G2 11.78	 C-3355.G2 11.78	 C-3355.G8 11.78	 UN9408/128 11.79	 UN9406/128 11.79

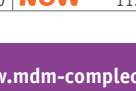
UN9407/128  11.79	UN4508/128  11.79	UN4506/128  11.79	UN4908/128  11.80	UN4906/128  11.80	UN9004/128  11.80	UN9008/128  11.80	UN9006/128  11.80
UN9007/128  11.80	US9108/128  11.81	US9106/128  11.81	UG3904  11.81	UG3908  11.81	UG3906  11.81	UP8304  11.82	UP8308  11.82
C-014.G6  11.82	US2604/128  11.82	US2608/96  11.82	US2606/128  11.82	US2607/128  11.82	US2603/128  11.82	US2603/128/MAT  11.82	US2704  11.101
US2708  11.101	US2706  11.101	US0904  11.83	US0908  11.83	US0906  11.83	US0930  11.83	UN8304/128  11.84	UN8308/128  11.84
UN8306/128  11.84	UN4304/128  11.84	UN4308/128  11.84	UN1808  11.85	UN1704  11.85	UN1708  11.85	UN1706  11.85	1498... 1499...  NEW 11.85
C-614.G5  11.86	UN0604  11.86	UN0608  11.86	UN0606  11.86	UR2708/128  11.99	UR2707/128  11.99	C-664.G2  11.99	C-664.G5  11.99
C-664.G6  11.99	UP8204  11.100	UP8208  11.100	UP8206  11.100	UP8230  11.100	UP8203  11.100	UP8203/MAT  11.100	UP8104  11.100
UP8108  11.100	UP8106  11.100	UP8130  11.100	UP8103  11.100	UP8103/MAT  11.100	UP8504  11.100	UP8508  11.100	UP8506  11.100
UP8404/224  11.100	UP8408/224  11.100	UP8406/224  11.100	UN1304  11.83	UN1308  11.83	UN1306  11.83	404.160.10/303  11.133	404.160.10/302  11.133
RE1604/128  11.134	R20.0192.BSS  11.133	RE1607/128  11.134	A20.0192.SS  11.134	RE2107/128  11.135	RE1807/128  11.135	GL1020/C00  11.21	RU05C00/128  11.136
RE0404/160  11.136	UU67SS/160  11.137	UA09C00/128  11.137	C-3366.G2  11.138	UU2508/160  11.138	RE1004/96  11.139	RE1008/96  11.139	RE1006/96  11.139
RE1007/128  11.139	RE8104/128  11.141	RE8108/128  11.141	RE8107/128  11.141	RE8106/128  11.141	RE.C15.128.ALCR  11.142	LKW4AA  11.145	LKW5AA  11.145
25.450.AS  11.146	26.450.AS  11.147	35.450.AA  11.148	36.450.SS  11.148	UA01C00/128  11.149	UA02C00/128  11.149	PH.RU01.096.AL  11.150	PH.RU03.3000.AL PR  NEW 11.150

PH.RU02.128.AL 11.149	1490... new 11.150	D-240.G6 11.151	D-221.G6 11.151	405B.160.31 11.151	405B.160.69 11.151	374.32.31 11.151	374.128-160.31 11.151
374.32.69 11.151	374.128-160.69 11.151	388.128.31 11.152	SH.RU2.128.AL new 11.153	PH.RU05.TR.CR new 11.154	PH.RU05.3000.AL.PR new 11.154	390.96.31 11.153	381.96.31 11.155
UN6304/128 11.155	UN6308/128 11.155	UN6306/128 11.155	UN5004/96 11.156	UN5008/96 11.156	UN6108/160 11.156	MD0308 11.157	MD1204/96 11.157
MD1208/96 11.157	MD1206/96 11.157	MD1203/96 11.157	MD0104 11.157	MD0204 11.158	MD0208 11.158	MD0206 11.158	SH.RU01.D51.CR 11.158
SH.RU01.D51.CRM 11.158	SH.RU01.D51.BRN 11.158	SH.RU01.D51.WHT 11.158	SH.RU01.D51.GLD 11.158				























































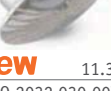



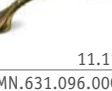









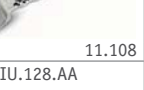

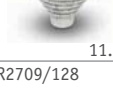

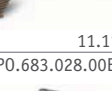
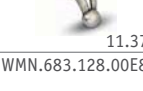
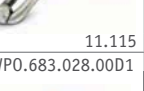

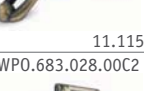
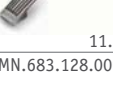



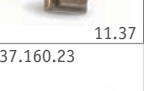
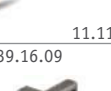
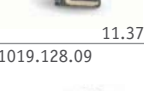

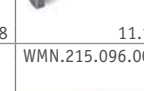
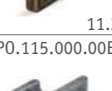
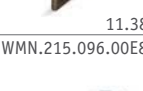
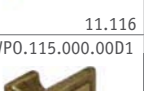
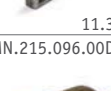
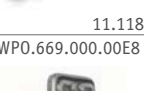
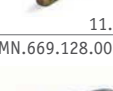
КРИСТАЛЛЫ

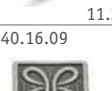
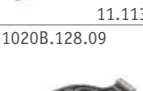

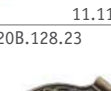



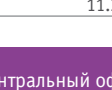
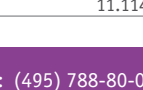
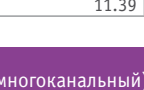
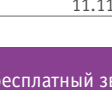
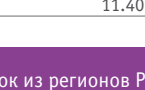
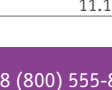

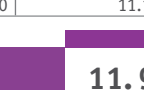









































































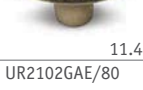
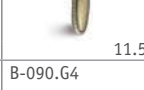





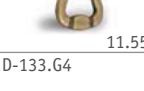



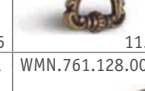



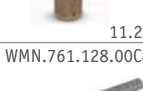

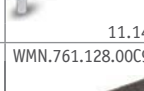
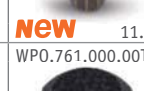

GW2604SW 11.25	UR2604SW3/96 11.87	WPO.667.000.KR02 11.25	WPO.667.128.KR02 11.87	WPO.655.000.KR02 11.26	WMN.335K.128.KR02 11.88	WMN.335K.128.KR03 11.88	WMN.335K.128.KRN3 11.88
WMN.335K.128.KRL8 11.88	2044K.10 11.27	1021K.96.10 11.88	2044K.15 11.27	1021K.96.15 11.88	2044K.09 11.27	1021K.96.09 11.88	2044K.23 11.27
1021K.96.23 11.88	CNT.32K.CL 11.26	CNT.160K.CL 11.89	CNT.32K.OL 11.26	CNT.160K.OL 11.89	2049K.10 11.26	1027K.96.10 11.89	2049K.09 11.26
2049K.23 11.26	1027K.96.23 11.89	WPO.694.000.KRD1 11.27	WMN.694.128.KRD1 11.90	VLC.128K.AA 11.90	VLC.128K.OL 11.90	S8105K.05 11.28	S8105K.17 11.28
S8105K.23 11.28	GW2335SW2 11.27	RE2335SW2/128 11.142					

КЛАССИКА



WMN.729.128.0002 new 11.91	WMN.729.128.00F7 new 11.91	WMN.729.128.00D1 new 11.91	WMN.729.128.00N7 new 11.91	WMN.729.128.00E8 new 11.91	WPO.762.000.0002 new 11.29	WMN.762.128.0002 new 11.92	WPO.762.000.00C5 new 11.29
WMN.762.128.00C5 new 11.92	WPO.762.000.00T2 new 11.29	WMN.762.128.00T2 new 11.92	WPO.762.000.00D1 new 11.29	WMN.762.128.00D1 new 11.92	WPO.762.000.00E8 new 11.29	WMN.762.128.00E8 new 11.92	WMN.470.040.0002 new 11.93
WMN.470.040.00M3 new 11.93	WMN.470.040.00N6 new 11.93	WMN.768.016.00N6 new 11.94	WMN.768.016.00N7 new 11.94	WMN.768.016.00D1 new 11.94	WMN.768.016.00C8 new 11.94	WPO.745.000.0002 new 11.32	WMN.745.128.0002 new 11.95
WPO.745.000.00A8 new 11.32	WMN.745.096.00A8 new 11.95	WPO.745.000.00T5 new 11.32	WMN.745.096.00T5 new 11.95	CLS.16.CL new 11.32	CLS.160.CL new 11.97	CLS.16.OL new 11.32	CLS.128.OL new 11.97
CLS.16.AR new 11.32	CLS.128.AR new 11.97	WPO.602.030.0002 new 11.32	WMN.602.128.0002 new 11.96	WPO.602.030.00E8 new 11.32	WMN.602.128.00E8 new 11.96	WMN.602.128.00M5 new 11.96	WPO.602.030.00D1 new 11.32
WMN.602.128.00D1 new 11.96	WMN.614.096.00D1 new 11.119	2044.10 new 11.33	1022.96.10 new 11.96	2044.09 new 11.33	1022.96.09 new 11.96	1021.96.09 new 11.114	2044.23 new 11.33
1022.96.23 new 11.96	1021.96.23 new 11.114	2044.15 new 11.33	1021.96.15 new 11.114	WPO.752.000.00C1 new 11.33	WMN.752.096.00C1 new 11.106	WPO.752.000.00T2 new 11.33	WMN.752.096.00T2 new 11.106
WPO.752.000.00D1 new 11.33	WMN.752.096.00D1 new 11.106	WPO.752.000.00E8 new 11.33	WMN.752.096.00E8 new 11.106	2050.23 new 11.33	1029C.96.23 new 11.108	WPO.6000.030.00A8 new 11.30	WMN.765.128.00A8 new 11.102
WPO.6000.030.00T5 new 11.30	WMN.765.128.00T5 new 11.102	WPO.6000.030.00E8 new 11.30	WMN.765.128.00E8 new 11.102	WPO.6000.030.00F7 new 11.30	WMN.765.128.00F7 new 11.102	WPO.6000.030.00N8 new 11.30	WMN.765.128.00N8 new 11.102
WPO.6000.030.00C1 new 11.30	WMN.765.128.00C1 new 11.102	WPO.775.000.00A8 new 11.31	WMN.775.128.00A8 new 11.103	WPO.775.000.00E8 new 11.31	WMN.775.128.00E8 new 11.103	WPO.775.000.00T2 new 11.31	WMN.775.128.00T2 new 11.103
WPO.785.000.00D1 new 11.31	WMN.785.128.00D1 new 11.104	WPO.785.000.00R3 new 11.31	WMN.785.128.00R3 new 11.104	WMN.785.000.00T2 new 11.31	WMN.785.128.00T2 new 11.104	WPO.2031.030.00T5 new 11.30	WMN.737.096.00T5 new 11.105

WPO.2031.030.00V4  new 11.30	WMN.737.096.00V4  new 11.105	WPO.2031.030.00R3  new 11.30	WMN.737.096.00R3  new 11.105	WPO.2031.030.00GP  new 11.30	WMN.737.096.00GP  new 11.105	WPO.2031.030.00R8  new 11.30	WMN.737.096.00R8  new 11.105
WPO.707.000.00T5  11.34	WPO.707.032.00T5  11.34	WMN.707.128.00T5  11.112	WPO.707.032.00V4  11.34	WMN.707.128.00V4  11.112	WPO.707.000.00M5  11.34	WPO.707.032.00M5  11.34	WMN.707.128.00M5  11.112
WPO.707.000.00A8  11.34	WPO.707.032.00A8  11.34	WMN.707.128.00A8  11.112	WPO.707.000.00N3  11.34	WMN.707.128.00N3  11.112	WPO.636.031.00T5  11.35	WMN.634.128.00T5  11.111	WPO.636.031.00V4  11.35
WMN.634.128.00V4  11.111	WPO.636.031.00M5  11.35	WMN.634.128.00M5  11.111	WPO.636.031.00D1  11.35	WMN.634.128.00D1  11.111	WPO.636.031.00G3  11.35	WMN.634.096.00G3  11.111	WPO.688.000.00T5  11.35
WMN.688.128.00T5  11.110	WPO.688.000.00V4  11.35	WMN.688.128.00V4  11.110	WPO.688.000.00M5  11.35	WMN.688.128.00M5  11.110	WPO.688.000.00D1  11.35	WMN.688.128.00D1  11.110	WPO.503.000.00T5  11.35
WMN.503.096.00T5  11.113	WPO.503.000.00V4  11.35	WMN.503.096.00V4  11.113	new WPO.503.000.00M5  11.35	WMN.503.096.00M5  11.113	WPO.503.000.0024  11.35	WMN.503.096.0024  11.113	WPO.503.000.00A8  11.35
WMN.503.096.00A8  11.113	WPO.2032.030.00T5  11.36	WMN.631.096.00T5  11.109	WPO.2032.030.00V4  11.36	WMN.631.096.00V4  11.109	WPO.2032.030.00D1  11.36	WMN.631.096.00D1  11.109	WPO.2032.030.00GP  11.36
WMN.631.096.00GP  11.109	ARB.32.AA  11.36	ARB.128.AA  11.108	ARB.32.OL  11.36	ARB.128.OL  11.108	ART.AA  11.36	ART.160.AA  11.115	ART.OL  11.36
ART.160.OL  11.115	GIU.AA  11.37	GIU.128.AA  11.115	GIU.OI  11.37	GIU.128.OI  11.115	UR2709/128  11.99	GR2702  11.37	UR2702/128  11.99
WPO.683.028.00E8  11.37	WMN.683.128.00E8  11.117	WPO.683.028.00D1  11.37	WMN.683.128.00D1  11.117	WPO.683.028.00C2  11.37	WMN.683.128.00C2  11.117	2045.16.09  11.38	337.160.09  11.116
2045.16.23  11.38	2032.16.23  11.38	337.160.23  11.116	2039.16.09  11.38	1019.128.09  11.118	2039.16.23  11.38	1019.128.23  11.118	WMN.215.096.00M5  11.113
WPO.115.000.00E8  11.39	WMN.215.096.00E8  11.113	WPO.115.000.00D1  11.39	WMN.215.096.00D1  11.113	WPO.669.000.00E8  11.39	WMN.669.128.00E8  11.117	WPO.669.000.00D1  11.39	WMN.669.128.00D1  11.117
2040.16.09  11.39	1020B.128.09  11.114	2040.16.23  11.39	1020B.128.23  11.114	A-1434.G35  11.40	C-3264.G35  11.118	A-1434.G4  11.40	C-3264.G4  11.118

 11.40	 11.120	 11.116	 11.40	 11.119	 11.116	 11.41	 11.97
 11.120	 11.41	 11.120	 11.41	 11.124	 new 11.101	 new 11.101	 11.101
 new 11.107	 11.107	 11.107	 11.107	 11.107	 11.107	 11.107	 11.108
 11.108	 11.120	 11.98	 11.98	 11.98	 11.98	 11.98	 11.121
 11.121	 11.121	 11.121	 11.121	 11.121	 11.122	 11.122	 11.122
 11.122	 11.123	 11.123	 11.123	 11.123	 11.124	 11.124	 11.100
 11.100	 11.101	 11.99	 11.99	 11.28	 11.28	 11.28	 11.28
 11.42	 11.43	 11.43	 11.43	 11.43	 11.44	 11.44	 11.42
 11.51	 11.52	 11.42	 11.51	 11.52	 11.42	 11.52	 11.42
 11.52	 11.44	 11.54	 11.52	 11.124	 11.54	 11.53	 11.53
 11.55	 11.125	 11.54	 11.54	 11.125	 11.55	 11.125	 11.55
 11.125	 11.28	 11.143	 11.143	 new 11.29	 new 11.144	 new 11.29	 new 11.144
 new 11.29	 new 11.144	 new 11.29	 new 11.144	 new 11.29	 new 11.144	 11.159	 new 11.159

WMN.5230.064.00D1  11.159	WMN.610.096.00D1  11.159	M1352A0021  11.159	M1338A0021  11.159				
--	---	---	---	--	--	--	--

ΦΑΡΦΟΡ



WPO.77.00.Q4.000.CR  new 11.46	WMN.93.00.Q4.096.CR  new 11.127	WPO.77.01.Q4.000.D1  new 11.46	WMN.93.01.Q4.096.D1  new 11.127	WPO.77.01.Q4.000.C1  new 11.46	WMN.93.01.Q4.096.C1  new 11.127	WPO.77.01.Q3.000.A8  new 11.46	WMN.68.01.Q3.096.A8  new 11.126
WPO.77.01.Q3.000.T5  new 11.46	WMN.68.01.Q3.096.T5  new 11.126	WPO.77.00.Q3.000.T4  new 11.46	WMN.68.00.Q3.096.T4  new 11.126	WPO.77.01.M3.000.D1  new 11.46	WMN.68.01.M3.096.D1  new 11.126	WPO.77.01.M1.000.T5  new 11.46	WMN.68.01.M1.096.T5  new 11.126
WPO.77.00.M2.000.T4  new 11.46	WMN.68.00.M2.096.T4  new 11.126	WPO.41.01.H2.000.D1  11.47	WPO.781.000.00D1  11.48	WMN.781.128.00D1  11.128	WPO.77.01.00.000.D1  11.49	WMN.68.01.00.096.D1  11.128	WPO.41.01.G9.000.T5  11.47
WPO.781.000.00T5  11.48	WMN.781.128.00T5  11.128	WPO.77.01.00.000.T5  11.49	WMN.68.01.00.096.T5  11.128	WPO.77.01.Q1.000.T5  new 11.45	WMN.77.01.00.096.T5  11.129	WPO.41.01.G4.000.T4  11.47	WPO.781.000.00T4  11.48
WMN.781.128.00T4  11.128	WPO.77.01.00.000.T4  11.49	WMN.68.01.00.096.T4  11.128	WMN.77.01.00.096.T4  11.129	WPO.771.000.00C2  11.48	WMN.771.096.00C2  11.129	WPO.771.000.00A8  11.48	WMN.771.096.00A8  11.129
WPO.77.01.P4.000.D1  new 11.45	WMN.77.01.P4.096.D1  new 11.127	WPO.77.01.Q1.000.D1  new 11.45	WMN.77.01.00.096.D1  new 11.129	WPO.77.01.Q1.000.B1  new 11.45	WMN.77.01.00.096.B1  new 11.129	WPO.77.00.P2.000.E8  new 11.45	WMN.77.00.P2.096.E8  new 11.127
WPO.41.01.00.000.E8  11.47	WPO.771.000.00E8  11.48	WPO.77.01.Q1.000.E8  new 11.45	WMN.771.096.00E8  11.129	WPO.730.000.00E8  11.48	WMN.730.096.00E8  11.129	WPO.730.000.00D1  11.48	WMN.730.096.00D1  11.129
GP19-12GA/WHT  11.49	GP2012  11.50	UP19-12GA/WHT  11.130	GP19-11AB/MLK  11.49	GP2011  11.50	UP19-11AB/MLK  11.130	UP191GA/MLK  11.130	UP191AB/MLK  11.130
GP192AB/MLK  11.49	UP192AB/MLK  11.130	UP202AB/MLK  11.131	GP193GA/MLK  11.49	UP193GA/MLK  11.130	UP213GA/MLK  11.131	GP193AB/MLK  11.49	GP203/MLK  11.50
UP193AB/MLK  11.130	UP213AB/MLK  11.131	GP194AB/MLK  11.49	UP194AB/MLK  11.130	UP214AB/MLK  11.131	GP190AB/MLK  11.49	GP2000/MLK  11.50	UP210AB/MLK  11.131

UP200AB/MLK  11.131	WPO.18.01.B4.000.D1  11.50	WMN.16.01.B4.096.D1  11.132	WMN.09.01.B4.096.D1  11.132	WPO.18.01.00.000.D1  11.50	WMN.16.01.00.096.D1  11.132	WMN.09.01.00.096.D1  11.132	
--	---	--	--	---	---	--	--

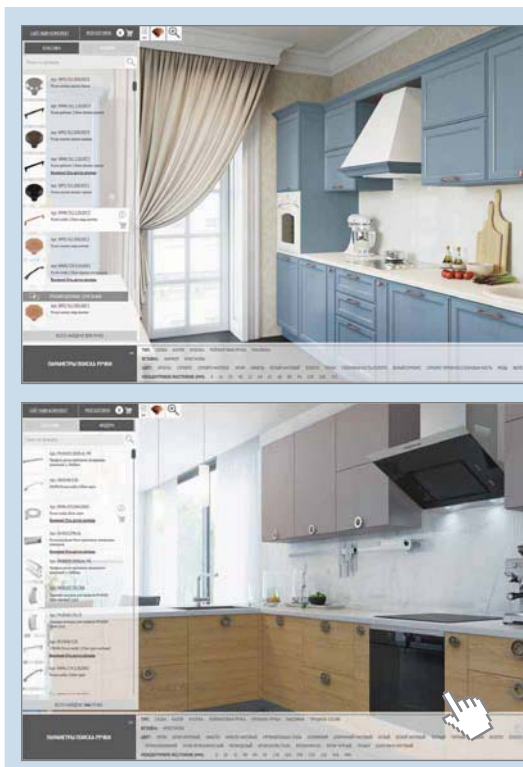

ОНЛАЙН-СЕРВИС ПОДБОР МЕБЕЛЬНЫХ РУЧЕК



С помощью данного сервиса вы сможете подобрать ручки для мебели в стилях модерн или классика, а также оценить, как они будут выглядеть на фасадах самых популярных деко-ров. Сервис предлагает быстрый и удобный выбор нужной модели из множества наименований по основным критериям: стиль, цвет, тип ручки, межцентровое расстояние.

www.mdm-complect.ru/online/handle/

ПРОМО-САЙТ МЕБЕЛЬНЫЕ РУЧКИ

Мебельная мода приветствует креативные и нестандартные решения. Не бойтесь экспериментировать и реализовывать смелые и оригинальные идеи! Чтобы помочь вам в этом, работает промо-сайт по подбору мебельных ручек. Здесь вы можете:

- задать нужные вам параметры для поиска ручки (стиль, тип ручки, цена, цвет покрытия, производитель, межцентровое расстояние, материал) – программа предложит вам все подходящие варианты из ассортимента;
- воспользоваться дополнительной возможностью выставления наценки, для того чтобы предложить свою цену вашему клиенту;
- определиться с окончательным выбором с помощью фотогалереи, где мебельные ручки представлены на различных фасадах в интерьере.

www.mdm-complect.ru/handle

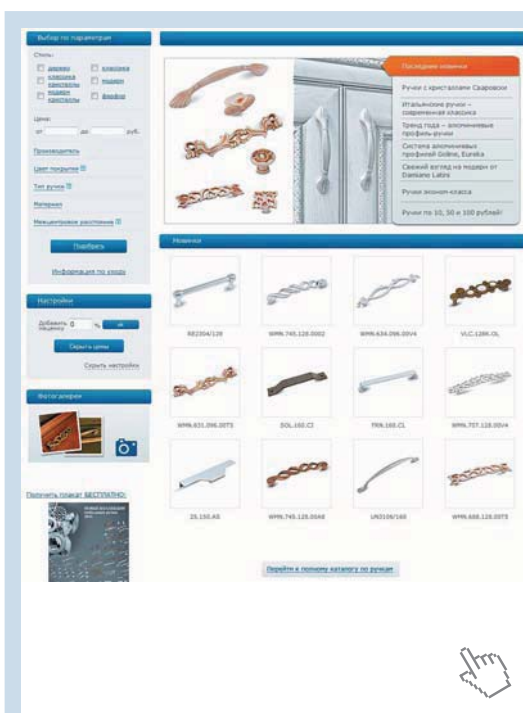

11.1 КНОПКИ

WAVE кнопка, Gamet

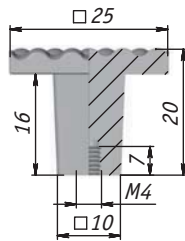

Цвет	Упаковка, шт.	Артикул
хром	50	GU4004
никель матовый		GU4006
хром «вулканический серый»		GU40VG



• **Материал:** металл

Рекомендуемая пара:
UU4004, **UU4006,** **UU40VG,**
 стр. 11.65 стр. 11.65 стр. 11.65

TRANSFORMER кнопка, Gamet

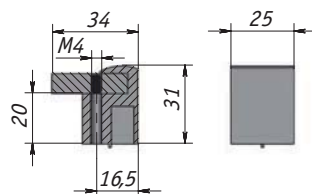

Цвет	Упаковка, шт.	Артикул
хром/черный глянец	25	GL6604A0B
хром/алюминий		GL6604C00



• **Материал:** металл

Рекомендуемая пара:
UA6604A0B/160, **UA6604C00/160,**
 стр. 11.65 стр. 11.65

Кнопка, Citterio Line

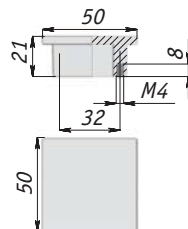

Цвет	Упаковка, шт.	Артикул
хром	50	2041C.32.10
никель		2041C.32.11
титан		2041C.32.69
черный глянец		2041C.32.51
белый матовый		2041C.32.71



• **Материал:** металл

Рекомендуемая пара:
369C, 369B, стр. 11.62

Кнопка, D-Beschlag

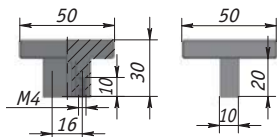

Цвет	Упаковка, шт.	Артикул
металлик	100	60.5050.SS
черный матовый		60.5050.MB



металлик



черный матовый

• **Материал:** пластик, алюминий



Рекомендуемая пара:
G029, стр. 11.64



RITTO кнопка, Gamet

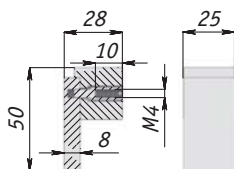

Цвет	Упаковка, шт.	Артикул
хром	25	WP4804
белый глянец со шлифованными гранями		WP48R16
черный глянец		WP48A0B
черный матовый		WP48A0C
черный глянец со шлифованными гранями		WP48APB
черный матовый со шлифованными гранями		WP48APC



хром



белый глянец со шлифованными гранями



черный глянец



черный матовый



черный глянец со шлифованными гранями



черный матовый со шлифованными гранями

• **Материал:** алюминий



Рекомендуемая пара:
US48, стр. 11.63



Внимание! Кнопка может использоваться как крючок

TESSERE кнопка, Gamet

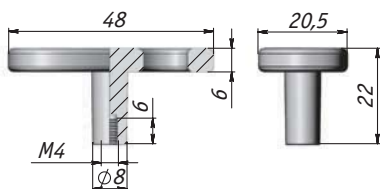

• **Материал:** металл

Цвет	Упаковка, шт.	Артикул
хром	50	GW2604



Рекомендуемая пара:
UR2604, стр. 11.68



Кнопка, Giusti

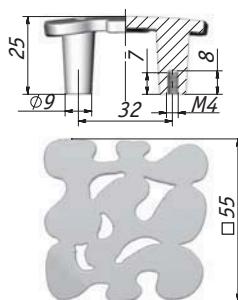

• **Материал:** металл

Цвет	Упаковка, шт.	Артикул
хром	50	WPO.648.032.0002



Рекомендуемая пара:
WMN.648.128.0002,
стр. 11.68



SALIX кнопка, Nomet

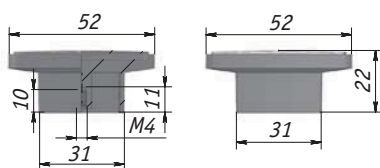

• **Материал:** металл, пластик

Цвет	Упаковка, шт.	Артикул
хром/белый	10	A-1465.P1-G2



Рекомендуемая пара:
C-3634.T1-G2, стр. 11.68



Рекомендуемый крючок:
Z-5415.T1-G2, стр. 12.6



VERSA кнопка, Gamet

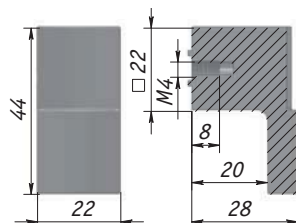

• **Материал:** металл

Цвет	Упаковка, шт.	Артикул
хром	50	GU3004



Рекомендуемая пара:

UU3004, стр. 11.67

WP3004,
стр. 12.10



SPIRO кнопка, Gamet

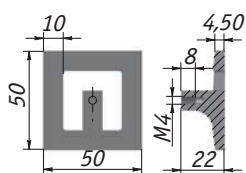

• **Материал:** металл

Цвет	Упаковка, шт.	Артикул
хром	50	GS1604



Рекомендуемая пара:

US1504/128,
стр. 11.67

WK1504,
стр. 12.6

Z-5408.G2,
стр. 12.10



TRIBAL кнопка, Nomet

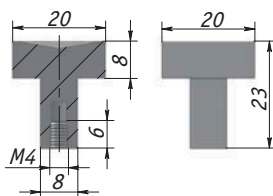

• **Материал:** металл

Цвет	Упаковка, шт.	Артикул
хром	100	A-1272.G2
хром матовый		A-1272.G6
никель матовый		A-1272.G5



хром



хром матовый



никель матовый



Рекомендуемая пара:

C-3374.G2,

C-3374.G6,

C-3374.G5, стр. 11.67



DAFNE кнопка, Gamet

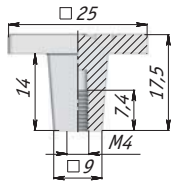

• **Материал:** металл

Цвет	Упаковка, шт.	Артикул
никель матовый	100	GR1006



Рекомендуемая пара:
UG1906, стр.11.97



QUADRA кнопка, Gamet

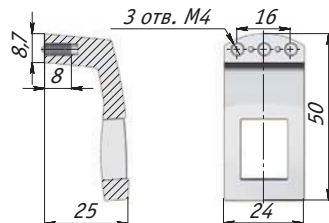

• **Материал:** металл

Цвет	Упаковка, шт.	Артикул
никель матовый	25	RG0806
хром матовый		RG0808



Рекомендуемая пара:
RR08, стр. 11.69



Рекомендуемый крючок:
RW08, стр. 12.11



никель матовый



хром матовый

Кнопка, Gamet

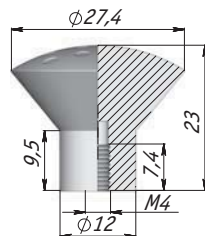

• **Материал:** металл

Цвет	Упаковка, шт.	Артикул
никель матовый	100	GA2806
хром		GA2804
хром матовый		GA2808



Рекомендуемая пара:

UN87,
стр. 11.66

UN88,
стр. 11.66



Z-341,
стр. 12.12

Z-355,
стр. 12.17



MULTIPRESA кнопка, Damiano Latini

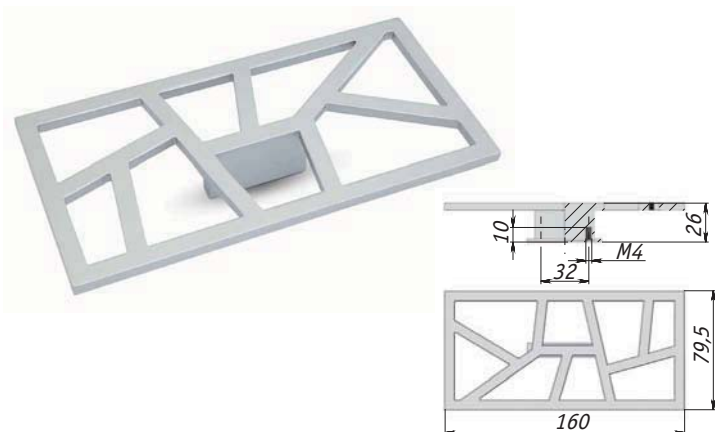

• **Материал:** металл

Цвет	Упаковка, шт.	Артикул
хром матовый	10	MRR.160.GR

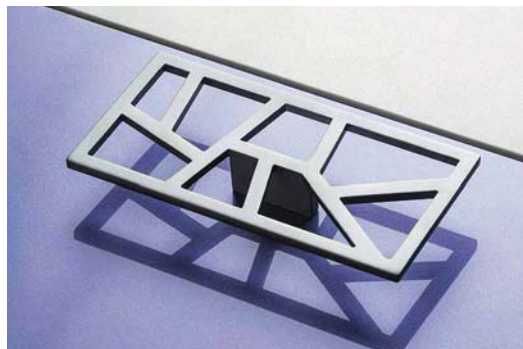

CALIPSO кнопка с цветной вставкой, Nomet

11

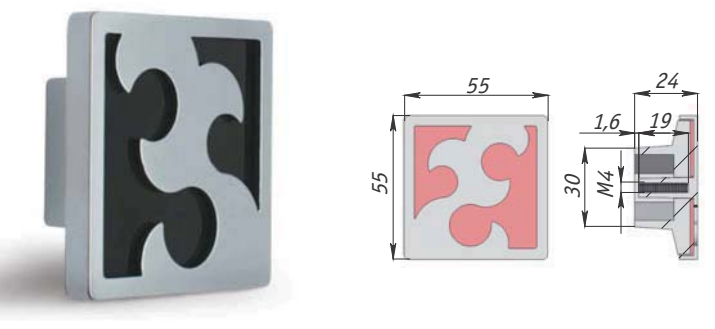

хром

хром матовый

• **Примечание:** возможен подбор вставки под цвет фасада
• **Материал:** металл

Цвет	Упаковка, шт.	Артикул
хром	10	A-1405.G2
хром матовый		A-1405.G6

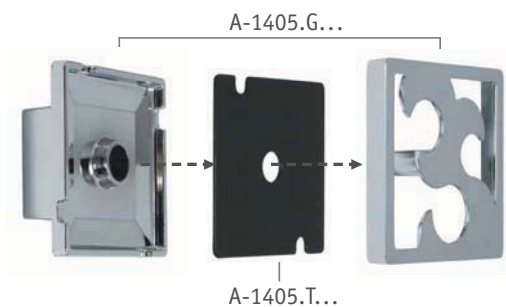

Внимание!
Ручка продается без вставки – A-1405...
Вставка приобретается отдельно.

CALIPSO вставка для ручек A-1405, Nomet

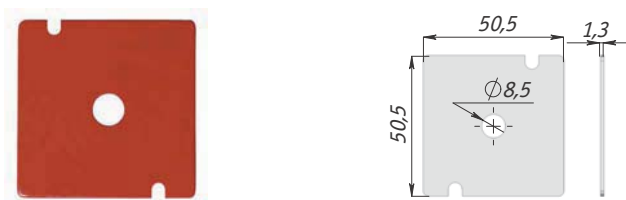

черный

белый

красный

оранжевый

• **Материал:** пластик

Цвет	Упаковка, шт.	Артикул
черный	300	A-1405.T10
белый		A-1405.T38
красный		A-1405.T39
оранжевый		A-1405.T40

TRIP кнопка с цветной вставкой, Nomet

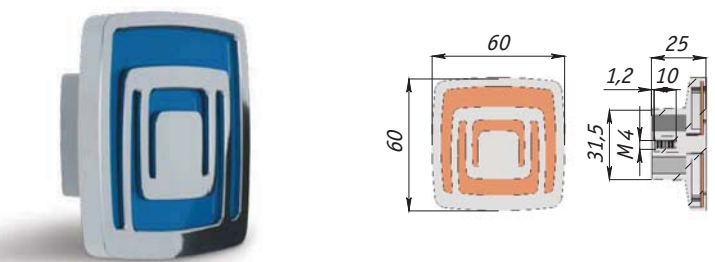

хром

хром матовый

- **Примечание:** возможен подбор вставки под цвет фасада
- **Материал:** металл

Цвет	Упаковка, шт.	Артикул
хром	10	A-1415.G2
хром матовый		A-1415.G6

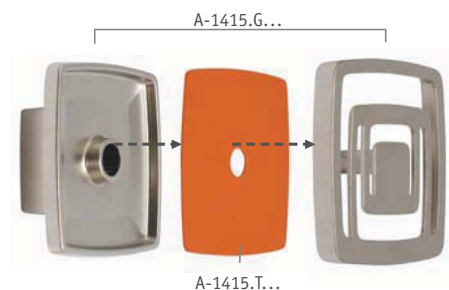

Внимание!
Ручка продается без вставки – A-1415...
Вставка приобретается отдельно.

TRIP вставка для ручек A-1415, Nomet

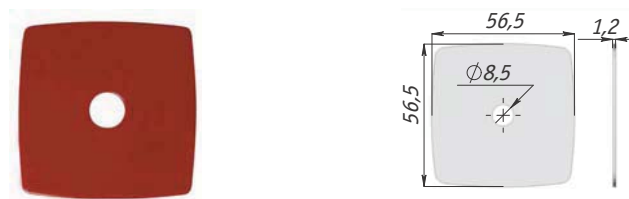

черный

синий

белый

красный

оранжевый

- **Материал:** пластик

Цвет	Упаковка, шт.	Артикул
красный	300	A-1415.T39
черный	200	A-1415.T10
синий	300	A-1415.T37
белый		A-1415.T38
оранжевый		A-1415.T40

GRIME кнопка с цветной вставкой, Nomet

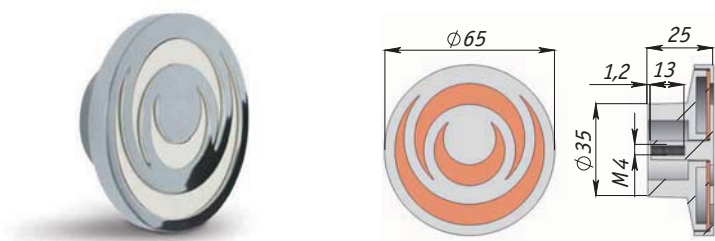

хром

хром матовый

- **Примечание:** возможен подбор вставки под цвет фасада
- **Материал:** металл

Цвет	Упаковка, шт.	Артикул
хром	10	A-1425.G2
хром матовый		A-1425.G6

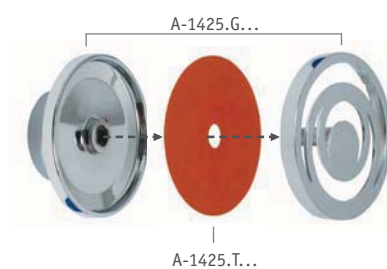

Внимание!
Ручка продается без вставки – A-1425...
Вставка приобретается отдельно.

GRIME вставка для ручек A-1425, Nomet

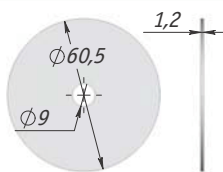

Цвет	Упаковка, шт.	Артикул
черный	300	A-1425.T10
белый		A-1425.T38
красный		A-1425.T39
оранжевый		A-1425.T40



черный



белый



красный



оранжевый

• **Материал:** пластик

JAZZ кнопка, Nomet

11

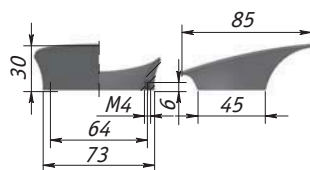

Цвет	Упаковка, шт.	Артикул
хром	50	C-3042.G2



• **Материал:** металл

Кнопка, Gamet

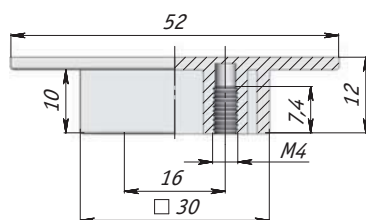

Цвет	Упаковка, шт.	Артикул
хром	100	UU7404
хром матовый		UU7408
никель матовый		UU7406



хром



хром матовый



никель матовый

• **Материал:** металл



PLYMOUTH кнопка, Nomet

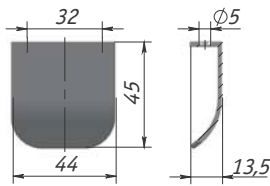

Цвет	Упаковка, шт.	Артикул
хром	50	C-2701.G2
хром матовый		C-2701.G6



хром



хром матовый

• **Материал:** металл

Кнопка, Gamet

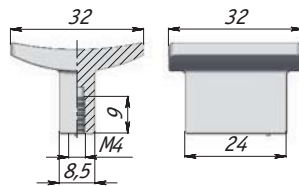

Цвет	Упаковка, шт.	Артикул
хром	50	GG4304
хром матовый		GG4308
никель матовый		GG4306



хром



хром матовый



никель матовый

• **Материал:** металл

Кнопка, Gamet

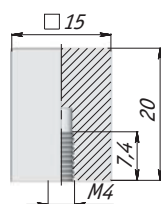

Цвет	Упаковка, шт.	Артикул
алюминий	50	GL1020/C00

• **Материал:** алюминий



Рекомендуемая пара:
RU05, стр.11.136



SKA кнопка, Nomet

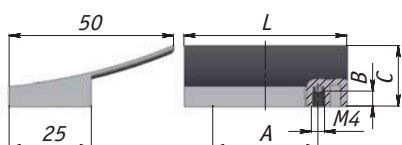

Ручка	L, мм	A, мм	B, мм	C, мм
C-1891	49,5	32	4,5	18,5
C-1892	80	64	5,5	18,5

Цвет	Упаковка, шт.	Артикул
хром матовый	100	C-1891.G6
	50	C-1892.G6



11

• **Материал:** металл

PAMPIN кнопка, Nomet

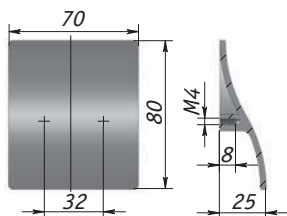

Цвет	Упаковка, шт.	Артикул
хром	50	C-3031.G2



• **Материал:** металл

Кнопка, Gamet

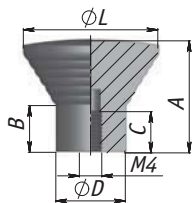

Ручка	L, мм	A, мм	B, мм	C, мм	D, мм
GA09	24	20	8,5	7,5	12,5
GA08	29	23	10	9	16

Цвет	Упаковка, шт.	Артикул
хром	100	GA0904
		GA0804
хром матовый		GA0908
		GA0808



хром



хром матовый

• Материал: металл



11

Кнопка, Nomet

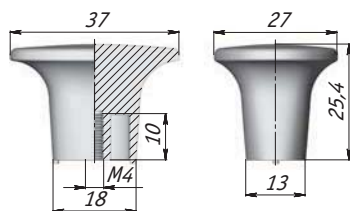

Цвет	Упаковка, шт.	Артикул
хром	100	A-246.G2
хром матовый		A-246.G6



хром



хром матовый

• Материал: металл



Кнопка, Gamet

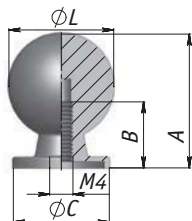

Ручка	L, мм	A, мм	B, мм	C, мм
GN34	18	23	11,5	16,5
GN32	25	31,5	11,5	24

Цвет	Упаковка, шт.	Артикул
золото	50	GN3203
хром		GN3204
хром матовый	100	GN3404
	50	GN3208
никель матовый	100	GN3408
	50	GN3206



золото хром хром матовый никель матовый

• **Материал:** металл

11

Кнопка, Gamet

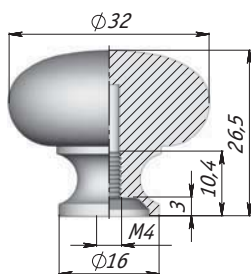

никель матовый хром хром матовый

• **Материал:** металл

Цвет	Упаковка, шт.	Артикул
никель матовый	50	GP1606
хром		GP1604
хром матовый		GP1608



Кнопка, Gamet

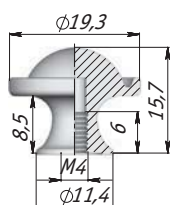

• **Материал:** металл

Цвет	Упаковка, шт.	Артикул
хром	100	GP5104

Кнопка, Gamet

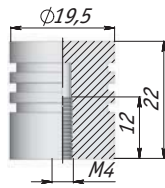

Цвет	Упаковка, шт.	Артикул
хром	100	GA2704
хром матовый		GA2708



хром



хром матовый

• **Материал:** металл

TESSERE кнопка с кристаллом Сваровски, Gamet

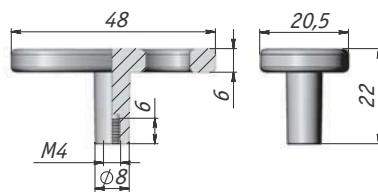

Цвет	Упаковка, шт.	Артикул
хром	50	GW2604SW

• **Материал:** металл, оптический хрусталь



Рекомендуемая пара:
UR2604SW3,
стр. 11.87



Кнопка с кристаллом Сваровски, Giusti

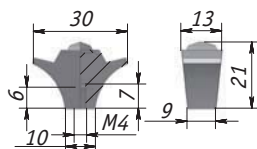

Цвет	Упаковка, шт.	Артикул
хром	25	WPO.667.000.KR02

• **Материал:** металл, оптический хрусталь



Рекомендуемая пара:
WMN.667...,
стр. 11.87



Кнопка с кристаллами Сваровски, Giusti

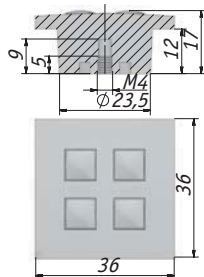

Цвет	Упаковка, шт.	Артикул
хром	25	WPO.655.000.KR02

• **Материал:** металл, оптический хрусталь

Кнопка с кристаллом Сваровски, Citterio Line

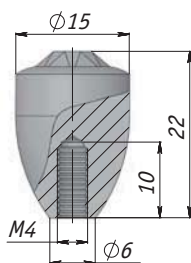

Цвет	Упаковка, шт.	Артикул
хром	25	2049K.10
серебро состаренное		2049K.09
бронза состаренная		2049K.23

11



хром



серебро состаренное



бронза состаренная

• **Материал:** металл, оптический хрусталь



Рекомендуемая пара:
1027K, стр 11.89



CENTER кнопка с кристаллами Сваровски, Damiano Latini

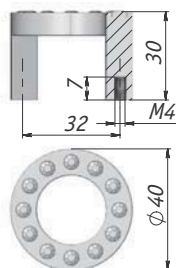

Цвет	Упаковка, шт.	Артикул
хром	15	CNT.32K.CL
бронза состаренная		CNT.32K.OL



хром



бронза
состаренная

• **Материал:** металл, оптический хрусталь



Рекомендуемая пара:
CNT.160K.CL, стр. 11.89 CNT.160K.OL, стр. 11.89



Кнопка с кристаллом Сваровски, Giusti

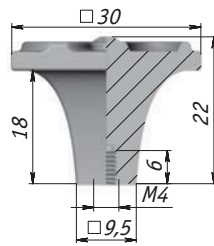

Цвет	Упаковка, шт.	Артикул
бронза состаренная	25	WPO.694.000.KRD1

• **Материал:** металл, оптический хрусталь



Рекомендуемая пара:
WMN.694, стр. 11.90



Кнопка с кристаллом Сваровски, Citterio Line

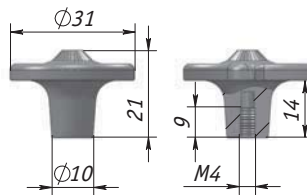

Цвет	Упаковка, шт.	Артикул
хром	100	2044K.10
серебро состаренное		2044K.09
бронза состаренная		2044K.23
золото		2044K.15



хром



серебро состаренное



бронза состаренная



золото

• **Материал:** металл, оптический хрусталь



Рекомендуемая пара:
1021K, стр. 11.88



SIPARIO кнопка с кристаллами Сваровски, Gamet

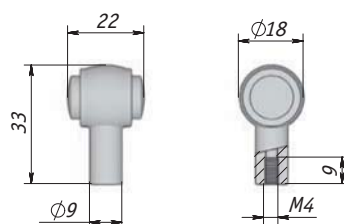

Цвет	Упаковка, шт.	Артикул
бронза состаренная	25	GW2335SW2

• **Материал:** металл, оптический хрусталь



Рекомендуемая пара:
RE2335SW2,
стр. 11.142



Кнопка с кристаллом Сваровски, Citterio Line

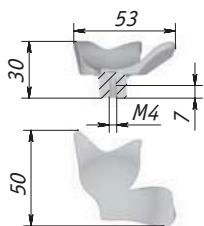

Цвет	Упаковка, шт.	Артикул
золото	50	S8105K.17
бронза состаренная		S8105K.23
серебро матовое		S8105K.05



золото

бронза состаренная

серебро матовое

• **Материал:** металл, оптический хрусталь

SIPARIO кнопка, Gamet

11

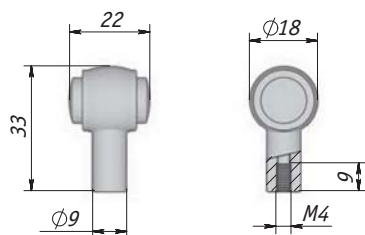

Цвет	Упаковка, шт.	Артикул
бронза состаренная	100	GW2335

• **Материал:** металл



Рекомендуемая пара:
RE2335,
стр. 11.143



Кнопка, Citterio Line

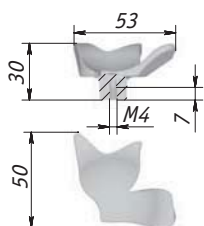

Цвет	Упаковка, шт.	Артикул
серебро состаренное	50	S8105.09
серебро матовое		S8105.05
бронза состаренная		S8105.23
золото		S8105.17



серебро состаренное

серебро матовое

бронза состаренная

золото

• **Материал:** металл



NEW

Кнопка, Giusti

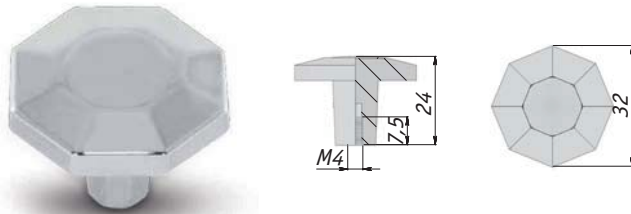

Цвет	Упаковка, шт.	Артикул
хром	50	WPO.762.000.0002
медь винтаж		WPO.762.000.00C5
железо черное		WPO.762.000.00T2
бронза состаренная		WPO.762.000.00D1
серебро состаренное		WPO.762.000.00E8



Рекомендуемая пара:
WMN.762..., стр. 11.92



• **Материал:** металл

11

Кнопка, Giusti

NEW

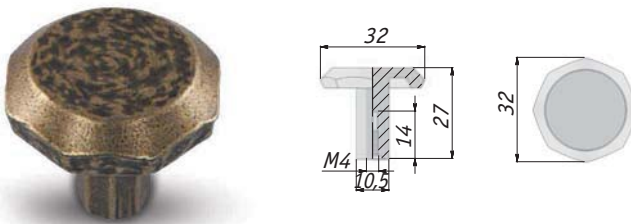

Цвет	Упаковка, шт.	Артикул
бронза состаренная	50	WPO.761.000.00D1
олово		WPO.761.000.00C7
железо белое		WPO.761.000.00C8
железо ржавое		WPO.761.000.00C9
железо черное		WPO.761.000.00T2



Рекомендуемая пара:
WMN.761..., стр. 11.144



• **Материал:** металл

NEW

Кнопка, Giusti

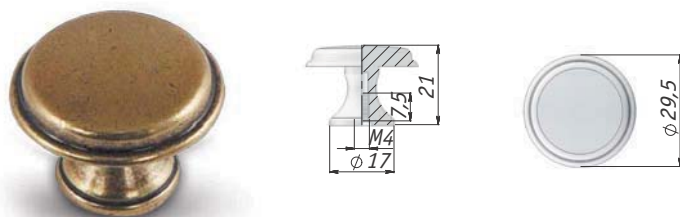

Цвет	Упаковка, шт.	Артикул
бронза Орваль	50	WPO.6000.030.00A8
слоновая кость/ золото винтаж		WPO.6000.030.00T5
серебро состаренное		WPO.6000.030.00E8
никель		WPO.6000.030.00F7
макиато		WPO.6000.030.00N8
медь состаренная		WPO.6000.030.00C1



бронза
Орваль



слоновая кость/
золото винтаж



серебро
состаренное



никель



макиато



медь
состаренная

• **Материал:** металл

Рекомендуемая пара:
WMN.765..., стр. 11.102

Кнопка, Giusti

NEW

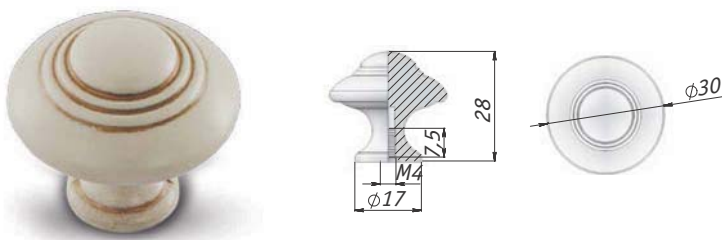

Цвет	Упаковка, шт.	Артикул
слоновая кость/ золото винтаж	50	WPO.2031.030.00T5
белый/серебро винтаж		WPO.2031.030.00V4
серебро Ноттингем		WPO.2031.030.00R3
золото		WPO.2031.030.00GP
золото матовое Милан		WPO.2031.030.00R8



слоновая кость/
золото винтаж



белый/
серебро винтаж



серебро
Ноттингем



золото



золото матовое
Милан

• **Материал:** металл

Рекомендуемая пара:
WMN.737..., стр. 11.105

NEW

Кнопка, Giusti

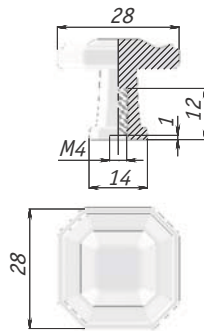

Цвет	Упаковка, шт.	Артикул
бронза Орваль	50	WPO.775.000.00A8
серебро состаренное		WPO.775.000.00E8
железо черное		WPO.775.000.00T2



Рекомендуемая пара:
WMN.775..., стр.11.103



бронза Орваль



серебро состаренное



железо черное

• **Материал:** металл

11

Кнопка, Giusti

NEW

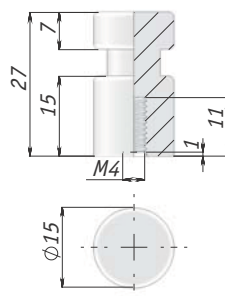

Цвет	Упаковка, шт.	Артикул
бронза состаренная	50	WPO.785.000.00D1
серебро Ноттингем		WPO.785.000.00R3
железо черное		WPO.785.000.00T2



Рекомендуемая пара:
WMN.785..., стр. 11.104



бронза состаренная



серебро Ноттингем



железо черное

• **Материал:** металл

Ручка-кнопка, Giusti

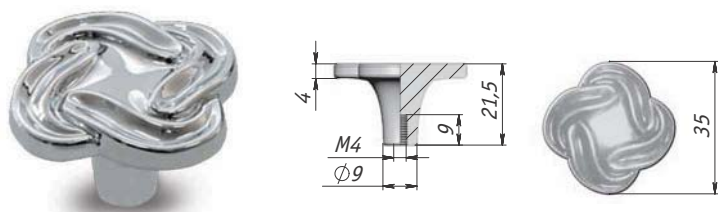

Цвет	Упаковка, шт.	Артикул
хром	50	WPO.745.000.0002
слоновая кость/ золото винтаж		WPO.745.000.00T5
бронза Орваль		WPO.745.000.00A8



Рекомендуемая пара:
WMN.745, стр. 11.95



хром

слоновая кость/
золото винтаж

бронза Орваль

• **Материал:** металл

CLASS кнопка, Damiano Latini

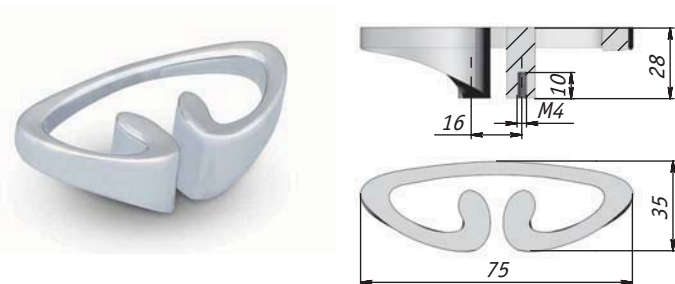

Цвет	Упаковка, шт.	Артикул
хром	15	CLS.16.CL
серебро состаренное		CLS.16.AR
бронза состаренная		CLS.16.OL



хром

серебро
состаренное

бронза
состаренная

• **Материал:** металл

Рекомендуемая пара:
CLS..., стр. 11.97

Кнопка, Giusti

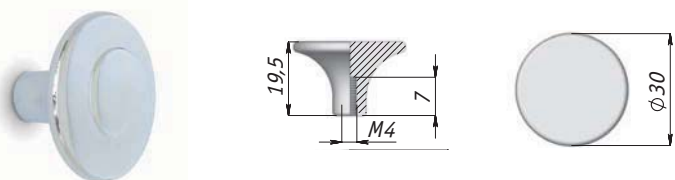

Цвет	Упаковка, шт.	Артикул
хром	50	WPO.602.030.0002
серебро состаренное		WPO.602.030.00E8
бронза состаренная		WPO.602.030.00D1



хром

серебро состаренное

бронза состаренная

• **Материал:** металл

Рекомендуемая пара:
WMN.602, стр. 11.96

Кнопка, Citterio Line

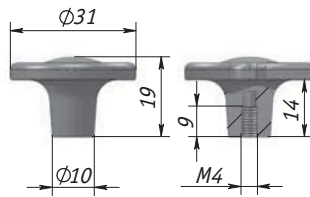

Цвет	Упаковка, шт.	Артикул
хром	100	2044.10
серебро состаренное		2044.09
бронза состаренная		2044.23
золото		2044.15



• **Материал:** металл



Рекомендуемая пара:
2044, стр. 11.96, 1021, стр. 11.114



Ручка-кнопка, Giusti

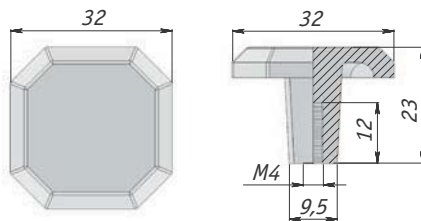

Цвет	Упаковка, шт.	Артикул
медь состаренная	50	WP0.752.000.00C1
железо черное		WP0.752.000.00T2
бронза состаренная		WP0.752.000.00D1
серебро состаренное		WP0.752.000.00E8



• **Материал:** металл



Рекомендуемая пара:
WMN.752..., стр. 106



Ручка-кнопка, Citterio Line

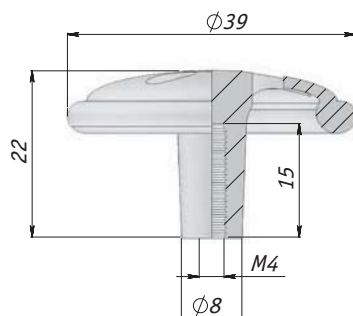

Цвет	Упаковка, шт.	Артикул
бронза состаренная	75	2050.23

• **Материал:** металл



Рекомендуемая пара:
1029C.96.23,
стр. 11.106



Кнопка, Giusti

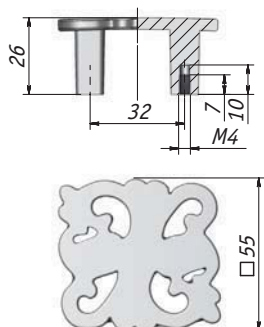

Цвет	Упаковка, шт.	Артикул
белый/серебро винтаж	50	WPO.707.032.00V4
слоновая кость/золото винтаж		WPO.707.032.00T5
бронза Орваль		WPO.707.032.00A8
серебро Венецианское		WPO.707.032.00M5



11



белый/серебро винтаж

слоновая кость/золото винтаж

бронза Орваль

серебро Венецианское

• **Материал:** металл

Рекомендуемая пара:
WMN.707, стр. 11.112

Кнопка, Giusti

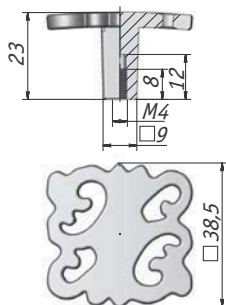

Цвет	Упаковка, шт.	Артикул
белый матовый	50	WPO.707.000.00N3
слоновая кость/золото винтаж		WPO.707.000.00T5
бронза Орваль		WPO.707.000.00A8
серебро Венецианское		WPO.707.000.00M5



белый матовый

слоновая кость/золото винтаж

бронза Орваль

серебро Венецианское

• **Материал:** металл

Рекомендуемая пара:
WMN.707, стр. 11.112

Кнопка, Giusti

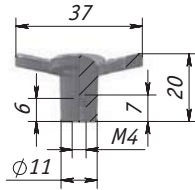

золото темное слоновая кость/ золото винтаж белый/ серебро винтаж серебро Венецианское бронза состаренная

• **Материал:** металл

Цвет	Упаковка, шт.	Артикул
золото темное	50	WPO.636.031.00G3
слоновая кость/ золото винтаж		WPO.636.031.00T5
белый/серебро винтаж		WPO.636.031.00V4
серебро Венецианское		WPO.636.031.00M5
бронза состаренная		WPO.636.031.00D1



Рекомендуемая пара:
WMN.634,
стр. 11.111



Кнопка, Giusti

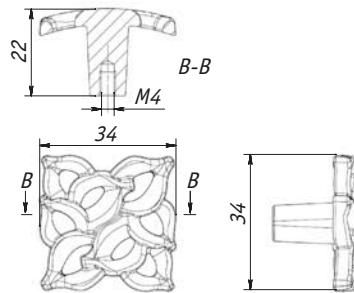

слоновая кость/ золото винтаж белый/серебро винтаж серебро Венецианское бронза состаренная

• **Материал:** металл

Цвет	Упаковка, шт.	Артикул
слоновая кость/ золото винтаж	50	WPO.688.000.00T5
белый/серебро винтаж		WPO.688.000.00V4
серебро Венецианское		WPO.688.000.00M5
бронза состаренная		WPO.688.000.00D1



Рекомендуемая пара:
WMN.688,
стр. 11.110



Кнопка, Giusti

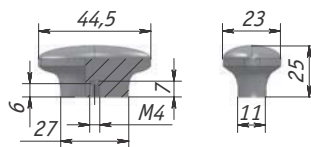

серебро Венецианское слоновая кость/ золото винтаж белый/серебро винтаж бронза Орваль серебро состаренное

• **Материал:** металл

Цвет	Упаковка, шт.	Артикул
серебро Венецианское	50	WPO.503.000.00M5
слоновая кость/ золото винтаж		WPO.503.000.00T5
белый/серебро винтаж		WPO.503.000.00V4
бронза Орваль		WPO.503.000.00A8
серебро состаренное		WPO.503.000.0024



Рекомендуемая пара:
WMN.503.096,
стр. 11.113



Кнопка, Giusti

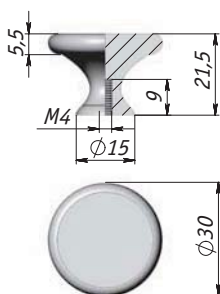

Цвет	Упаковка, шт.	Артикул
слоновая кость/ золото винтаж	50	WPO.2032.030.00T5
белый/серебро винтаж		WPO.2032.030.00V4
бронза состаренная		WPO.2032.030.00D1
золото		WPO.2032.030.00GP



слоновая кость/
золото винтаж



белый/серебро
винтаж



бронза
состаренная



золото

• **Материал:** металл



Рекомендуемая пара:
WMN.631.., стр. 11.109



ARABIAN кнопка, Damiano Latini

11

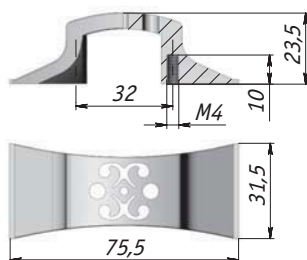

Цвет	Упаковка, шт.	Артикул
бронза состаренная	15	ARB.32.OL
серебро состаренное		ARB.32.AA



бронза состаренная



серебро состаренное

• **Материал:** металл



Рекомендуемая пара:
ARB.128.OL,
стр. 11.108 ARB.128.AA,
стр. 11.108



ARTDECO кнопка, Damiano Latini

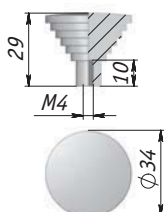

Цвет	Упаковка, шт.	Артикул
бронза состаренная	15	ART.OL
серебро состаренное		ART.AA



бронза состаренная



серебро состаренное

• **Материал:** металл



Рекомендуемая пара:
ART.160.OL,
стр. 11.115 ART.160.AA,
стр. 11.115



GIULIA кнопка, Damiano Latini

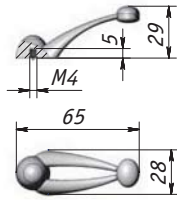

Цвет	Упаковка, шт.	Артикул
бронза Сфумато	25	GIU.01
серебро состаренное	20	GIU.AA



бронза Сфумато



серебро состаренное

• **Материал:** металл



Рекомендуемая пара:

GIU.128.01,
стр. 11.115

GIU.128.AA,
стр. 11.115



Кнопка, Gamet

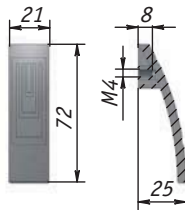

Цвет	Упаковка, шт.	Артикул
бронза полированная	100	GR2702

• **Материал:** металл



Рекомендуемая пара:

UR27, стр. 11.99



Кнопка, Giusti

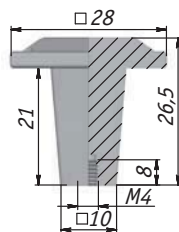

Цвет	Упаковка, шт.	Артикул
серебро черненное/ слоновая кость	50	WPO.683.028.00C2
серебро состаренное		WPO.683.028.00E8
бронза состаренная		WPO.683.028.00D1



серебро черненное/
слоновая кость



серебро
состаренное



бронза
состаренная

• **Материал:** металл



Рекомендуемая пара:

WMN.683, стр. 11.117



Кнопка, Citterio Line

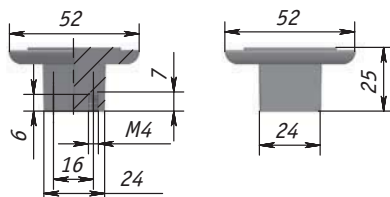

Цвет	Упаковка, шт.	Артикул
бронза состаренная	50	2032.16.23

• **Материал:** металл



Рекомендуемая пара:

337.160.23,
стр. 11.116



Кнопка, Citterio Line

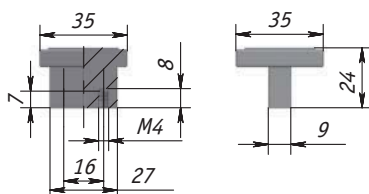

Цвет	Упаковка, шт.	Артикул
бронза состаренная	50	2045.16.23
серебро состаренное		2045.16.09

11



бронза состаренная



серебро состаренное

• **Материал:** металл



Рекомендуемая пара:

337.160,
стр. 11.116



Кнопка, Citterio Line

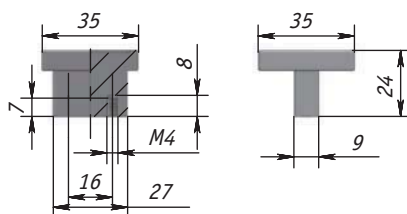

Цвет	Упаковка, шт.	Артикул
серебро состаренное	100	2039.16.09
бронза состаренная		2039.16.23



серебро состаренное



бронза состаренная

• **Материал:** металл



Рекомендуемая пара:

1019, стр. 11.118



Кнопка, Giusti

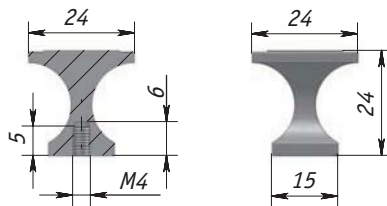

Цвет	Упаковка, шт.	Артикул
бронза состаренная	50	WPO.115.000.00D1
серебро состаренное		WPO.115.000.00E8

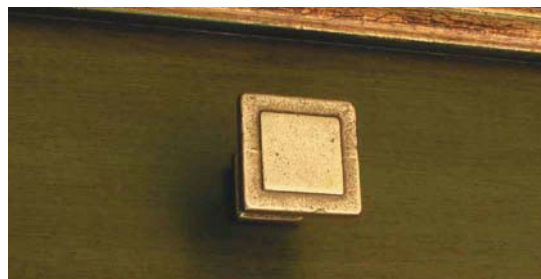

Рекомендуемая пара:
WMN.215.096,
стр. 11.113



бронза состаренная



серебро состаренное

• **Материал:** металл

Кнопка, Giusti

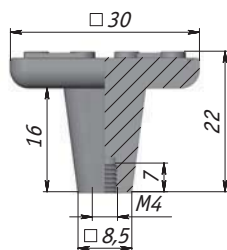

Цвет	Упаковка, шт.	Артикул
бронза состаренная	50	WPO.669.000.00D1
серебро состаренное		WPO.669.000.00E8



Рекомендуемая пара:
WMN.669,
стр. 11.117



бронза состаренная



серебро состаренное

• **Материал:** металл

Кнопка, Citterio Line

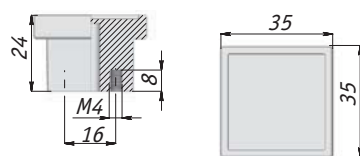

Цвет	Упаковка, шт.	Артикул
бронза состаренная	100	2040.16.23
серебро состаренное		2040.16.09



Рекомендуемая пара:
1020.,
стр. 11.114



бронза состаренная



серебро состаренное

• **Материал:** металл

SPARTA кнопка, Nomet

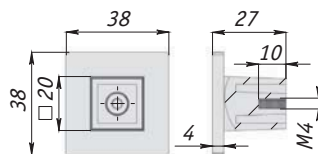

Цвет	Упаковка, шт.	Артикул
серебро состаренное	100	A-1434.G35
бронза состаренная		A-1434.G4



серебро состаренное



бронза состаренная

• **Материал:** металл



Рекомендуемая пара:
C-3264, стр. 11.118
Z-5413, стр. 12.14



Кнопка, Besana

11

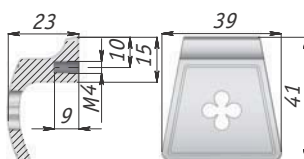

Цвет	Упаковка, шт.	Артикул
серебро состаренное	1	M1354000ARVL

• **Комплектация:** винты M4x45 с возможностью укорачивания
• **Материал:** металл



Рекомендуемая пара:
M1353, стр. 11.120



Кнопка, Giusti

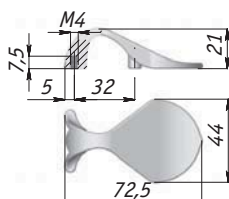

Цвет	Упаковка, шт.	Артикул
бронза состаренная	50	WPO.626.B32.00D1

• **Материал:** металл



Рекомендуемая пара:
WMN.626, стр. 11.116



DAFNE кнопка, Gamet

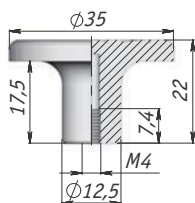

• **Материал:** металл

Цвет	Упаковка, шт.	Артикул
бронза состаренная	100	GR0805



Рекомендуемая пара:
UG1905, стр.11.97



ATENA кнопка, Gamet

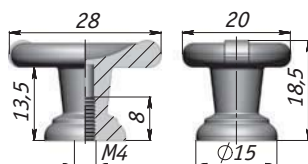

• **Материал:** металл

Цвет	Упаковка, шт.	Артикул
бронза состаренная	100	GG3205



Рекомендуемая пара:
UG3205,
стр. 11.120



RETICULI кнопка, Gamet

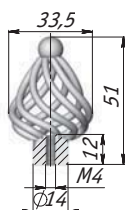

• **Материал:** металл

Цвет	Упаковка, шт.	Артикул
бронза состаренная	25	GC12AB



Рекомендуемая пара:
UC01AB/96,
стр. 11.124



HESTIA кнопка, Nomet

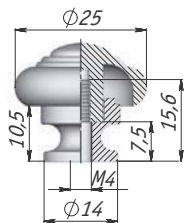

Цвет	Упаковка, шт.	Артикул
бронза состаренная	100	A-013.G4



• **Материал:** металл

Кнопка, Giusti

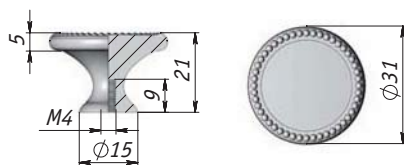

Цвет	Упаковка, шт.	Артикул
бронза состаренная	100	WPO.2030.030.00D1
серебро состаренное	50	WPO.2030.030.00E8

11



бронза
состаренная



серебро
состаренное

• **Материал:** металл



Рекомендуемая пара:
WBH.5017, стр. 11.51



Кнопка, Besana

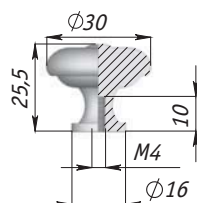

Цвет	Упаковка, шт.	Артикул
бронза состаренная	50	P23490300V
серебро состаренное		P2349030SFE



бронза
состаренная



серебро
состаренное

• **Комплектация:** винты М4х45 с возможностью укорачивания
• **Материал:** металл



Рекомендуемая пара:
M1217B, стр. 11.52



Кнопка, Gamet

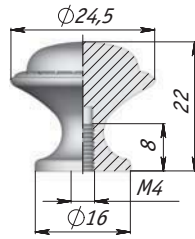

• **Материал:** металл

Цвет	Упаковка, шт.	Артикул
бронза патинированная	100	GG3605/B



Рекомендуемая пара:
SD3605/B



Накладка декоративная, Gamet

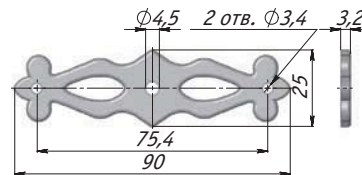

• **Материал:** металл

Цвет	Упаковка, шт.	Артикул
бронза патинированная	100	SD3605/B



Рекомендуемая пара:
GG3605/B



Кнопка, Gamet

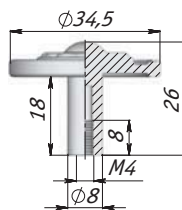

• **Материал:** металл

Цвет	Упаковка, шт.	Артикул
бронза патинированная	100	GA1102



Рекомендуемая пара:
накладка SD0202



Накладка декоративная, Gamet

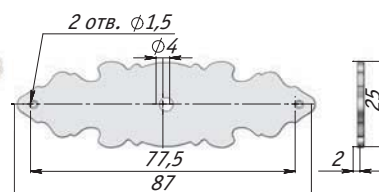

• **Материал:** металл

Цвет	Упаковка, шт.	Артикул
бронза патинированная	100	SD0202



Рекомендуемая пара:
ручка GA1102



Кнопка, Gamet

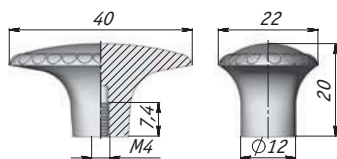

Цвет	Упаковка, шт.	Артикул
бронза состаренная	100	GG3105

• **Материал:** металл



Рекомендуемая пара:
KR3105, стр. 11.54



Кнопка, Gamet

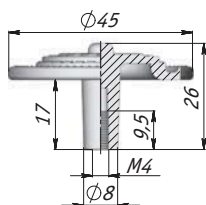

Цвет	Упаковка, шт.	Артикул
бронза состаренная	100	GR1305



• **Материал:** металл

DEMETER кнопка, Nomet

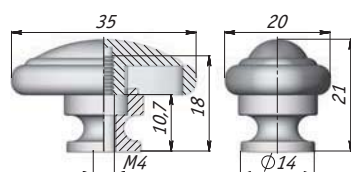

Цвет	Упаковка, шт.	Артикул
бронза состаренная	100	A-025.G4

• **Материал:** металл

Кнопка, Giusti

NEW



бронза
состаренная



бронза
патинированная



серебро
состаренное



слоновая кость/
золото винтаж

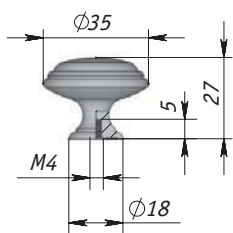

• **Материал:** металл, фарфор

Цвет	Упаковка, шт.	Артикул
бронза состаренная	50	WPO.77.01.Q1.000.D1
бронза патинированная		WPO.77.01.Q1.000.B1
серебро состаренное		WPO.77.01.Q1.000.E8
слоновая кость/ золото винтаж		WPO.77.01.Q1.000.T5



Рекомендуемая пара:
WMN.77..., стр. 11.129



11

Кнопка, Giusti

NEW



бронза
состаренная



серебро
состаренное

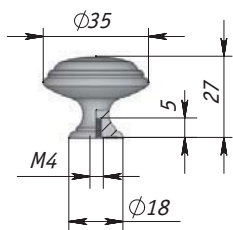

• **Материал:** металл, фарфор

Цвет	Упаковка, шт.	Артикул
бронза состаренная	50	WPO.77.01.P4.000.D1
серебро состаренное		WPO.77.00.P2.000.E8



Рекомендуемая пара:
WMN.77..., стр. 11.127



NEW

Кнопка, Giusti



бронза состаренная



слоновая кость/ золото винтаж



белый/серебро винтаж

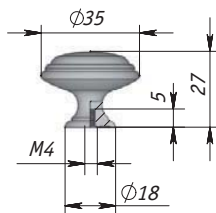

• **Материал:** металл, фарфор

Цвет	Упаковка, шт.	Артикул
бронза состаренная	50	WP0.77.01.M3.000.D1
слоновая кость/ золото винтаж		WP0.77.01.M1.000.T5
белый/ серебро винтаж		WP0.77.00.M2.000.T4



Рекомендуемая пара:
WMN.78..., WMN.68..., стр. 11.126



Кнопка, Giusti

NEW



бронза Орваль



слоновая кость/ золото винтаж



белый/серебро винтаж

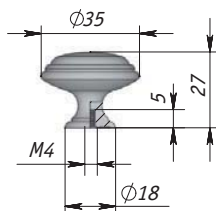

• **Материал:** металл, фарфор

Цвет	Упаковка, шт.	Артикул
бронза Орваль	50	WP0.77.01.Q3.000.A8
слоновая кость/ золото винтаж		WP0.77.01.Q3.000.T5
белый/ серебро винтаж		WP0.77.00.Q3.000.T4



Рекомендуемая пара:
WMN.68..., стр. 11.126



Кнопка, Giusti

NEW



хром



бронза состаренная



медь состаренная

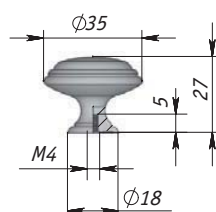

• **Материал:** металл, фарфор

Цвет	Упаковка, шт.	Артикул
хром	50	WP0.77.00.Q4.000.CR
бронза состаренная		WP0.77.01.Q4.000.D1
медь состаренная		WP0.77.01.Q4.000.C1



Рекомендуемая пара:
WMN.93..., стр. 11.127



Кнопка, Giusti



белый/серебро
винтаж



бронза
состаренная



слоновая кость/
золото винтаж



серебро
состаренное

Цвет	Упаковка, шт.	Артикул
белый/ серебро винтаж	50	WPO.41.01.G4.000.T4
бронза состаренная		WPO.41.01.H2.000.D1
слоновая кость/ золото винтаж		WPO.41.01.G9.000.T5
серебро состаренное		WPO.41.01.00.000.E8

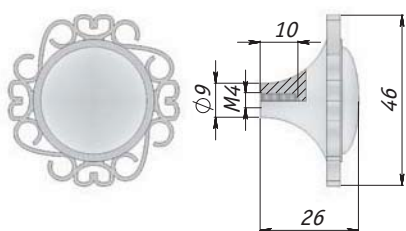

• **Материал:** металл, фарфор

 **Рекомендуемая пара:**
WMN.781, стр. 11.128
WMN.771, стр. 11.129



Кнопка, Giusti



бронза состаренная



слоновая кость/
золото винтаж



белый/серебро винтаж

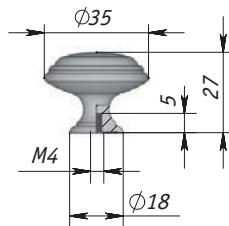

• **Материал:** металл, фарфор

Цвет	Упаковка, шт.	Артикул
бронза состаренная	50	WPO.781.000.00D1
слоновая кость/ золото винтаж		WPO.781.000.00T5
белый/серебро винтаж		WPO.781.000.00T4



Рекомендуемая пара:
WMN.781, стр. 11.128



Кнопка, Giusti



бронза Орваль



серебро состаренное



серебро черное/
слоновая кость

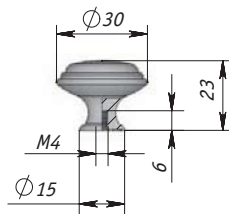

• **Материал:** металл, фарфор

Цвет	Упаковка, шт.	Артикул
бронза Орваль	50	WPO.771.000.00A8
серебро состаренное		WPO.771.000.00E8
серебро черное/ слоновая кость		WPO.771.000.00C2



Рекомендуемая пара:
WMN.771, стр. 11.129



Кнопка, Giusti



бронза состаренная



серебро состаренное

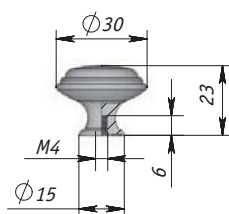

• **Материал:** металл, фарфор

Цвет	Упаковка, шт.	Артикул
бронза состаренная	50	WPO.730.000.00D1
серебро состаренное		WPO.730.000.00E8



Рекомендуемая пара:
WMN.730, стр. 11.129



Кнопка, Giusti

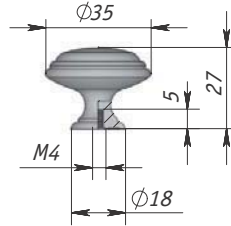

Цвет	Упаковка, шт.	Артикул
бронза состаренная	50	WPO.77.01.00.000.D1
слоновая кость/ золото винтаж		WPO.77.01.00.000.T5
белый/серебро винтаж		WPO.77.01.00.000.T4



Рекомендуемая пара:
WMN.77, стр. 11.129
WMN.68, стр. 11.128



бронза состаренная



слоновая кость/ золото винтаж



белый/серебро винтаж

• **Материал:** металл, фарфор

Кнопка, Gamet



Цвет	Упаковка, шт.	Артикул
бронза состаренная	100	GP19-11AB/MLK
		GP193AB/MLK
		GP192AB/MLK
		GP190AB/MLK
		GP194AB/MLK
серебро состаренное		GP193GA/MLK
		GP19-12GA/WHT



GP19-11AB/MLK



GP193AB/MLK



GP192AB/MLK



GP190AB/MLK



GP194AB/MLK



GP193GA/MLK



GP19-12GA/WHT

• **Материал:** металл, фарфор



Рекомендуемая пара:
UP19,
стр. 11.130



UP20,
стр. 11.131



UP21,
стр. 11.131



Кнопка, Gamet

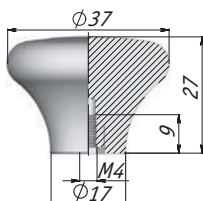

Цвет	Упаковка, шт.	Артикул
белый	50	GP2012
молочный		GP2011
		GP2000/MLK
		GP203/MLK



• **Материал:** металл, фарфор

Рекомендуемая пара:
UP19, стр. 11.130

UP20, стр. 11.131

UP21, стр. 11.131

11

Кнопка, Giusti

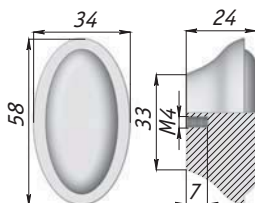

Цвет	Упаковка, шт.	Артикул
бронза состаренная	25	WPO.18.01.B4.000.D1
		WPO.18.01.00.000.D1



• **Материал:** металл, фарфор



Рекомендуемая пара:
WMN.16..., стр. 11.132

WMN.09..., стр. 11.132

11.2 КАПЛИ

EARTH капля врезная, Nomet

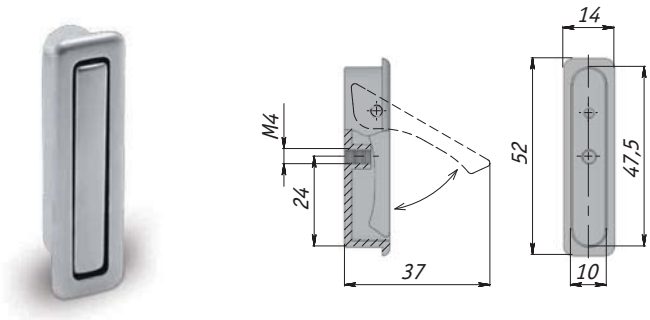

• **Материал:** металл

Цвет	Упаковка, шт.	Артикул
хром матовый	100	D-240.G6

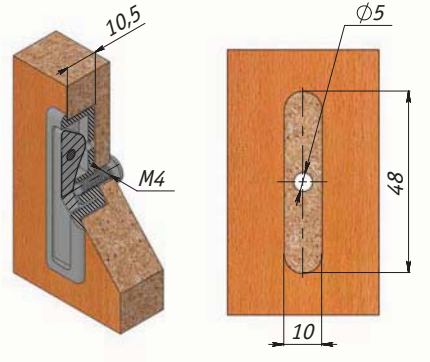

MANILA капля, Nomet

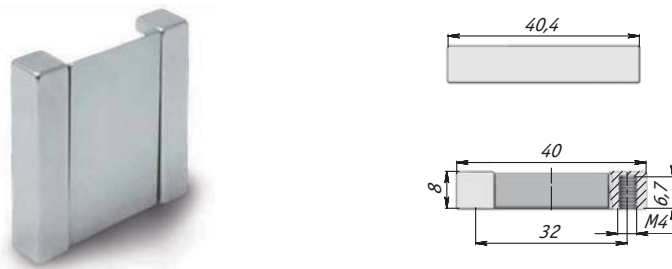

• **Материал:** металл

Цвет	Упаковка, шт.	Артикул
хром матовый	100	D-221.G6



Капля, Giusti

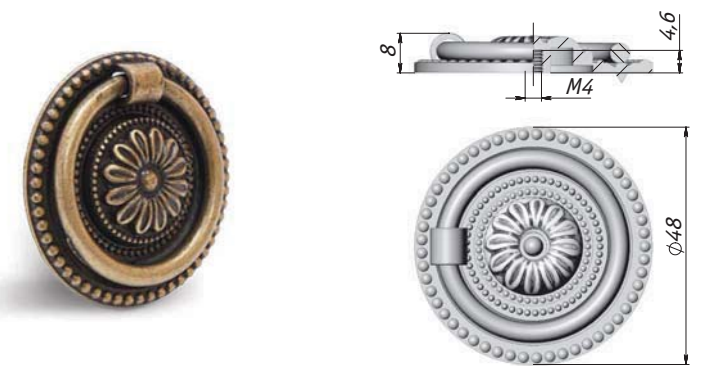

бронза состаренная

серебро состаренное

• **Материал:** металл

Цвет	Упаковка, шт.	Артикул
бронза состаренная	50	WBH.5017.00A.00D1
серебро состаренное		WBH.5017.00A.00E8



Рекомендуемая пара:
WPO.2030,
стр. 11.42



Капля, Besana

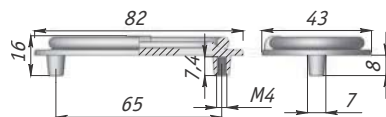

Цвет	Упаковка, шт.	Артикул
бронза состаренная	40	M1217B000V
серебро состаренное		M1217B00SFE



бронза
состаренная



серебро
состаренное

- **Комплектация:** винты M4x45 с возможностью укорачивания
- **Материал:** металл



Рекомендуемая пара:

Р2349030,
стр. 11.42



Капля, Besana

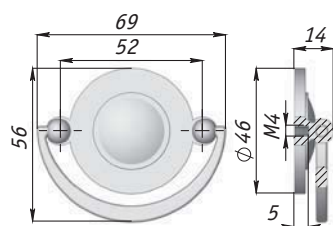

Цвет	Упаковка, шт.	Артикул
бронза состаренная	40	M1310B000V
серебро состаренное		M1310B00SFE



бронза
состаренная



серебро
состаренное

- **Комплектация:** винты M4x45 с возможностью укорачивания
- **Материал:** металл

11

Капля, Besana

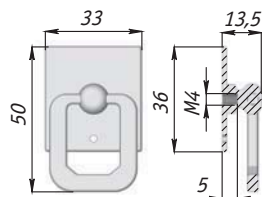

Цвет	Упаковка, шт.	Артикул
серебро состаренное	50	M1179000SFE

- **Комплектация:** винты M4x45 с возможностью укорачивания
- **Примечание:** от прокручивания можно дополнительно фиксировать декоративным гвоздиком
- **Материал:** металл



Рекомендуемая пара:

M1178, стр. 11.124



Капля, Besana

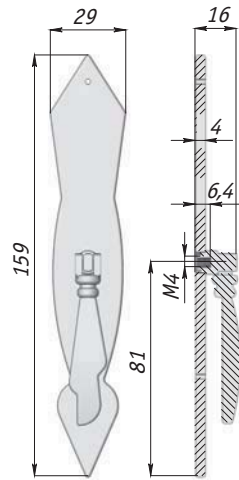

Цвет	Упаковка, шт.	Артикул
бронза состаренная	40	V55260000V



- **Комплектация:** винты М4х45 с возможностью укорачивания
- **Примечание:** во избежание прокручивания можно дополнительно фиксировать декоративными гвоздиками
- **Материал:** металл



Рекомендуемая пара:
V55300000V, стр. 11.54



Капля, Besana

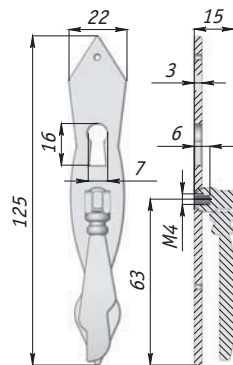

Цвет	Упаковка, шт.	Артикул
бронза состаренная	40	V55320000V

- **Комплектация:** винты М4х45 с возможностью укорачивания
- **Примечание:** во избежание прокручивания можно дополнительно фиксировать декоративными гвоздиками
- **Материал:** металл



Рекомендуемая пара:
C44170420V, стр. 14.20 V55300000V, стр. 11.54



Капля, Besana

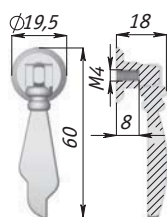

- Комплектация: винты М4х45 с возможностью укорачивания
- Материал: металл

Цвет	Упаковка, шт.	Артикул
бронза состаренная	80	V55300000V



Рекомендуемая пара:
V553..., стр. 11.53 V552..., стр. 11.53



Капля, Gamet

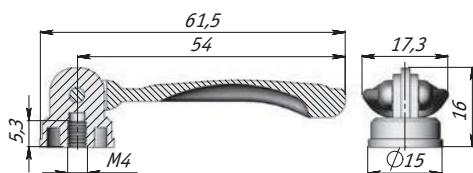

- Материал: металл

Цвет	Упаковка, шт.	Артикул
бронза состаренная	100	KR3105



Рекомендуемая пара:
GG3105, стр. 11.44



11

CREAVI капля, Gamet

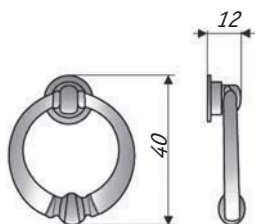

- Материал: металл

Цвет	Упаковка, шт.	Артикул
бронза состаренная	100	KR2002GAE



Рекомендуемая пара:
UR2002GAE/96, стр. 11.125



MARS капля, Nomet

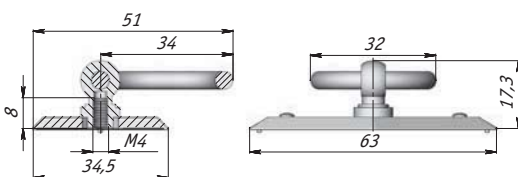

- Материал: металл

Цвет	Упаковка, шт.	Артикул
бронза состаренная	100	B-090.G4

RUSTICO капля, Gamet

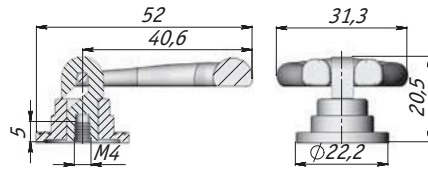

Цвет	Упаковка, шт.	Артикул
бронза состаренная	100	KR2102GAE

• **Материал:** металл



Рекомендуемая пара:
UR2102GAE/80,
стр. 11.125



VISTA капля, Nomet

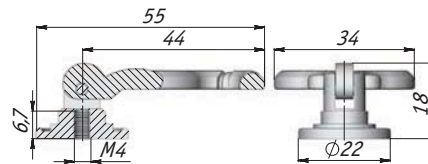

Цвет	Упаковка, шт.	Артикул
бронза состаренная	200	B-070.G4

• **Материал:** металл



Рекомендуемая пара:
D-133.G4,
стр. 11.125



TYTUS капля, Nomet

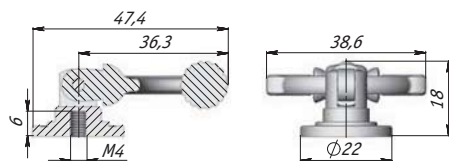

Цвет	Упаковка, шт.	Артикул
бронза состаренная	100	B-040.G4

• **Материал:** металл

11.3 СКОБЫ

STRADA скоба, Gamet

new

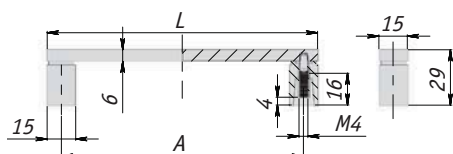

Цвет	Упаковка, шт.	Артикул
хром	1	RE2804/128
		RE2804/160
		RE2804/192
хром матовый		RE2808/128
RE2808/160		
RE2808/192		

Ручка	L, мм	A, мм
RE28...128	142	128
RE28...160	175	160
RE28...192	207	192



хром



хром матовый

11

• **Материал:** металл



Скоба, Citterio Line

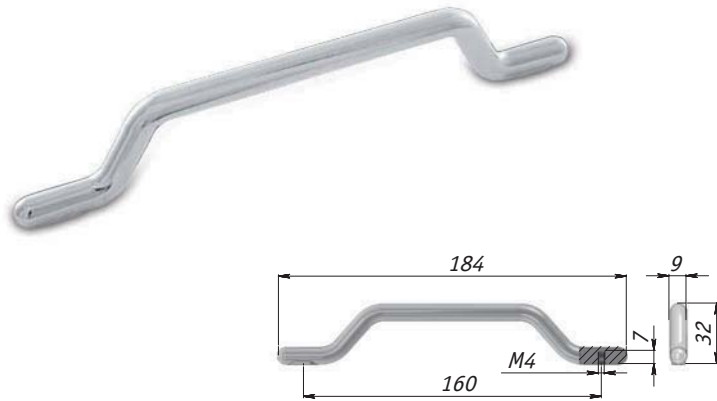

• **Материал:** металл

Цвет	Упаковка, шт.	Артикул
хром	40	401В.160.10
хром матовый		401В.160.31
никель		401В.160.11
титан		401В.160.69
белый матовый		401В.160.71
черный матовый		401В.160.52



Скоба, Citterio Line

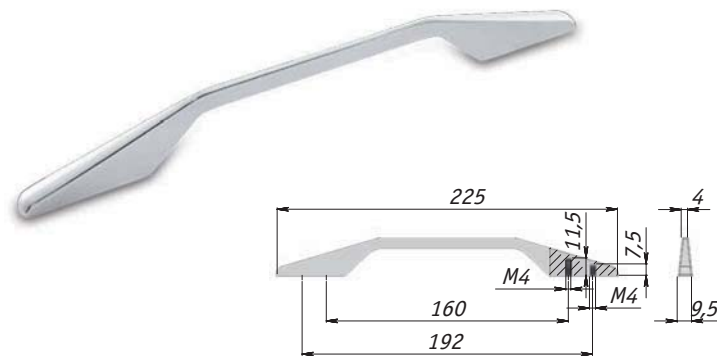

• **Материал:** металл

Цвет	Упаковка, шт.	Артикул
хром	40	402В.160-192.10
хром матовый		402В.160-192.31
никель		402В.160-192.11
титан		402В.160-192.69
белый матовый		402В.160-192.71
черный матовый		402В.160-192.52



Скоба, Citterio Line

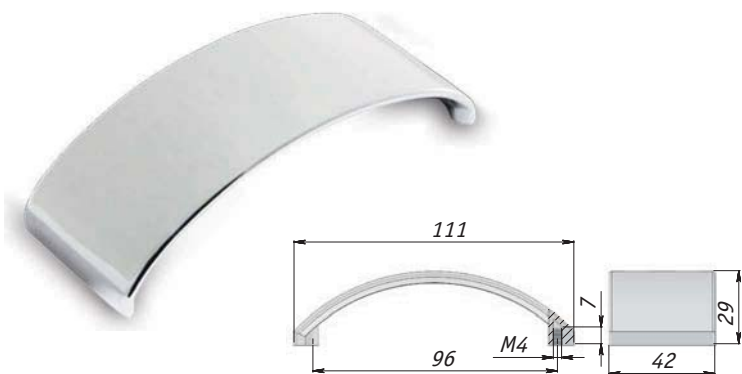

хром

никель матовый

белый матовый

• Материал: металл

Цвет	Упаковка, шт.	Артикул
хром	25	367.96.10
никель матовый		367.96.33
белый матовый		367.96.71



11

NICK скоба, Damiano Latini

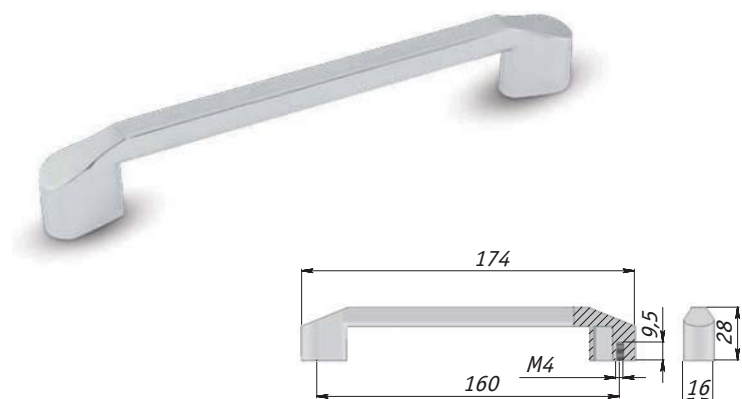

хром

хром матовый

титан

белый

черный

• Материал: металл

Цвет	Упаковка, шт.	Артикул
хром	10	NIK.160.CL
хром матовый		NIK.160.GR
титан		NIK.160.CI
белый		NIK.160.WH
черный		NIK.160.BL



Скоба, Eureka

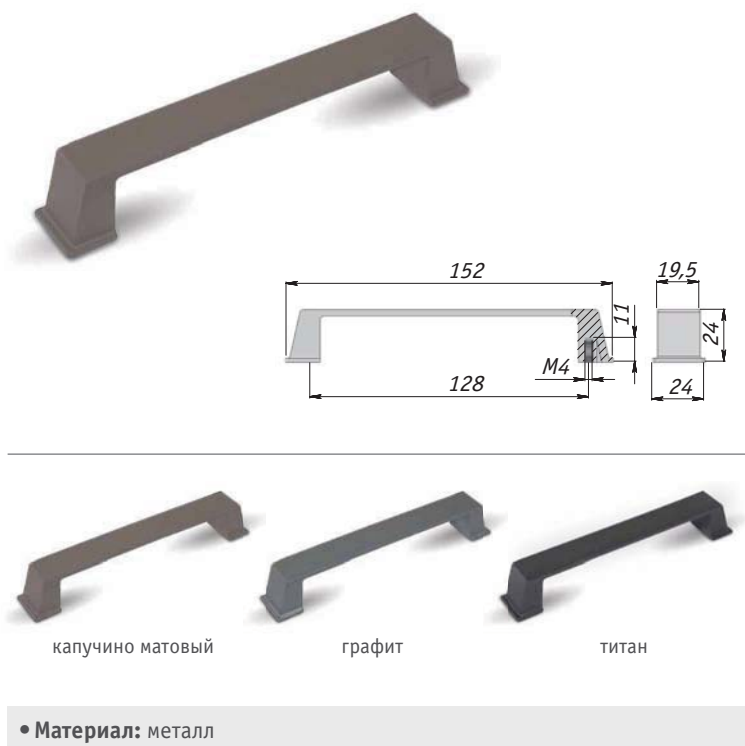

Цвет	Упаковка, шт.	Артикул
капучино матовый	70	1464.128.1806
графит		1464.128.1704
титан		1464.128.3005



Скоба, Eureka

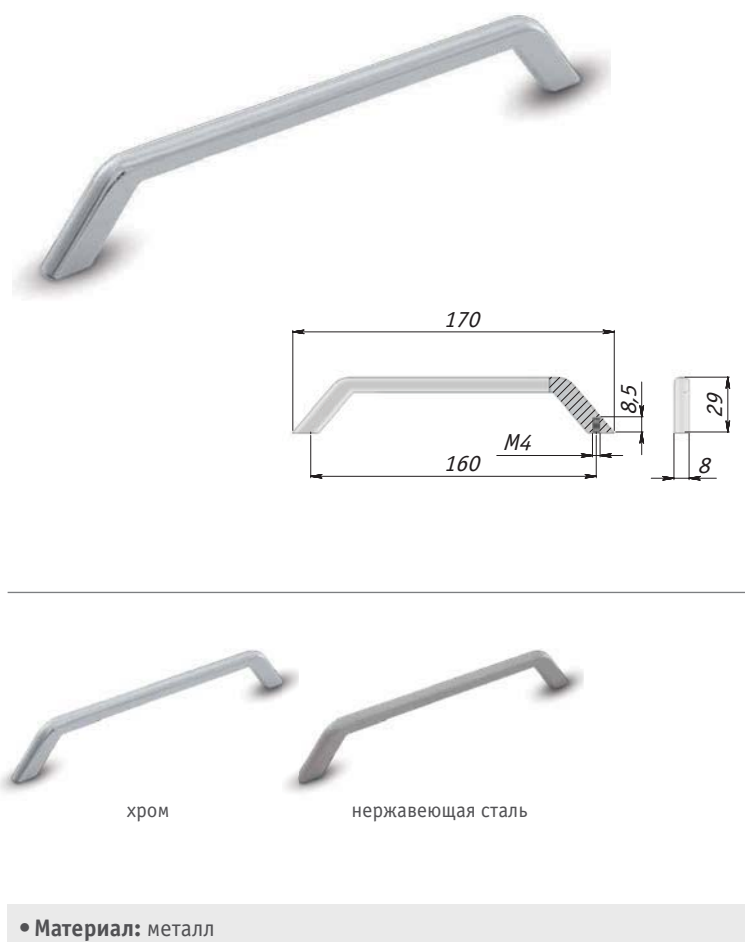

Цвет	Упаковка, шт.	Артикул
хром	25	1465.160.1A
нержавеющая сталь		1465.160.4B



Скоба, Eureka

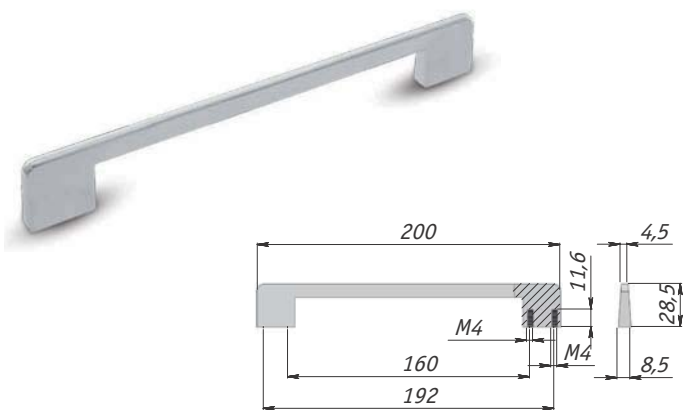

• **Материал:** металл

Цвет	Упаковка, шт.	Артикул
хром	100	1349.160-192.1A



Скоба, Eureka

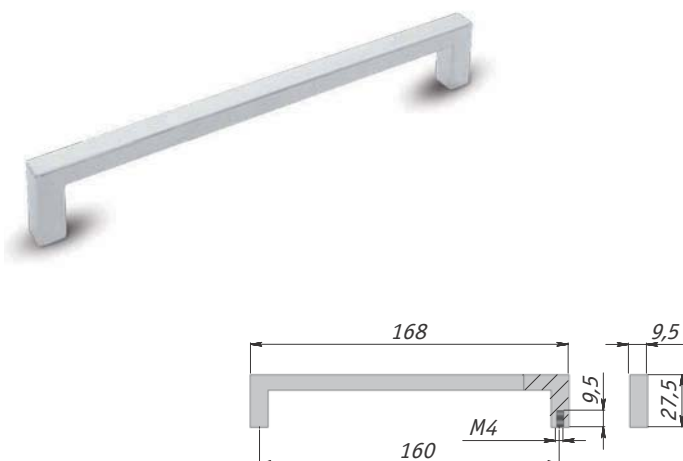

• **Материал:** металл

Цвет	Упаковка, шт.	Артикул
хром	25	1327.160.1A



Скоба, Eureka

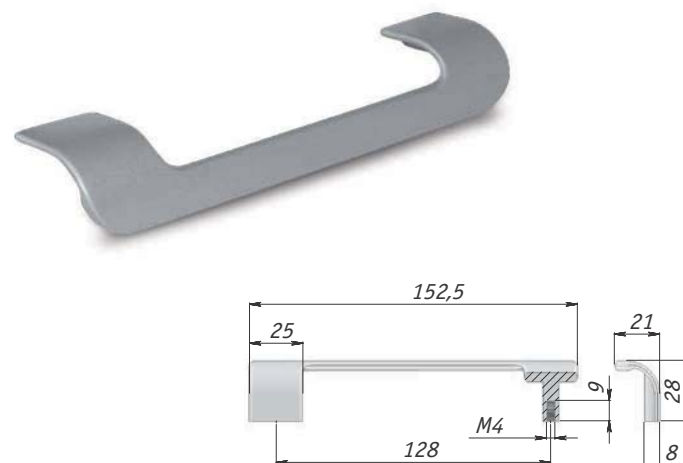

• **Материал:** металл

Цвет	Упаковка, шт.	Артикул
хром матовый	50	1369.128.10С

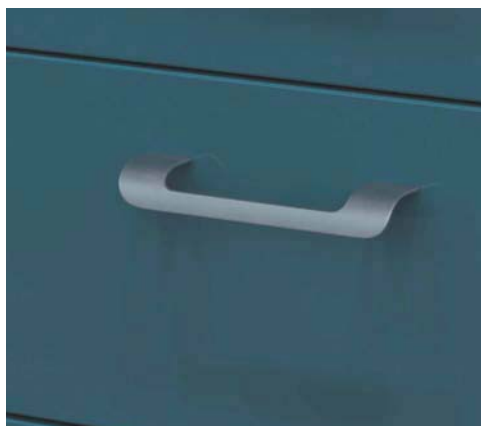

Скоба, Eureka

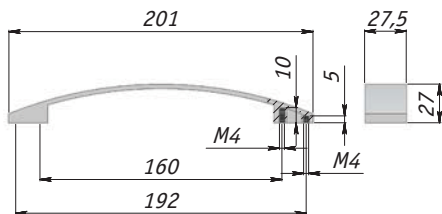

• **Материал:** металл

Цвет	Упаковка, шт.	Артикул
хром	100	1368.160-192.1A



Скоба, Eureka

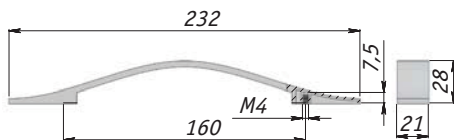

• **Материал:** металл

Цвет	Упаковка, шт.	Артикул
хром	1	7064.160.1A



Скоба, Citterio Line

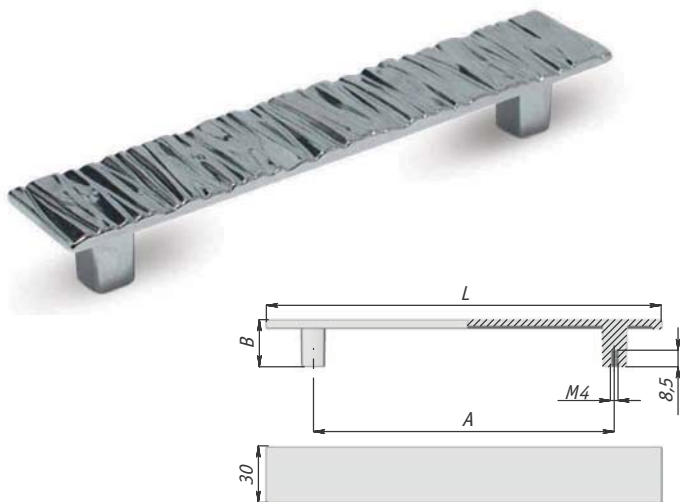

Цвет	Упаковка, шт.	Артикул
хром	30	369С.128.10
	25	369В.160.10
никель	30	369С.128.11
	25	369В.160.11
титан	30	369С.128.69
	25	369В.160.69
черный глянец	30	369С.128.51
	25	369В.160.51
белый матовый	30	369С.128.71



хром



никель



титан



черный глянец



белый матовый

Ручка	L, мм	A, мм	B, мм
369С...	163	128	24
369В...	210	160	25

11

• **Материал:** металл

Рекомендуемая пара:
2041С, стр. 11.13



RITTO скоба, Gamet

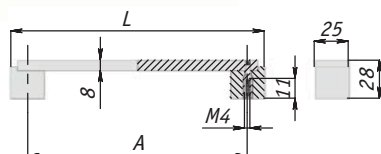

• **Материал:** алюминий

Цвет	Упаковка, шт.	Артикул
хром	10	US4804/128
		US4804/160
		US4804/192
белый глянец со шлифованными гранями		US48R16/128
		US48R16/160
		US48R16/192
черный глянец		US48R16/320
		US48A0B/128
		US48A0B/160
черный глянец со шлифованными гранями		US48A0B/192
	US48A0B/320	
	US48A0C/128	
черный матовый	US48A0C/160	
	US48A0C/192	
	US48A0C/320	
черный матовый со шлифованными гранями	US48APB/128	
	US48APB/160	
	US48APB/192	
черный матовый со шлифованными гранями	US48APB/320	
	US48APC/128	
	US48APC/160	
US48APC/192		
US48APC/320		

Ручка	L, мм	A, мм
US48.../128	153	128
US48.../160	185	160
US48.../192	216,5	192
US48.../320	345	320

Рекомендуемая пара:
WP48, стр. 11.14

Скоба, D-Beschlag

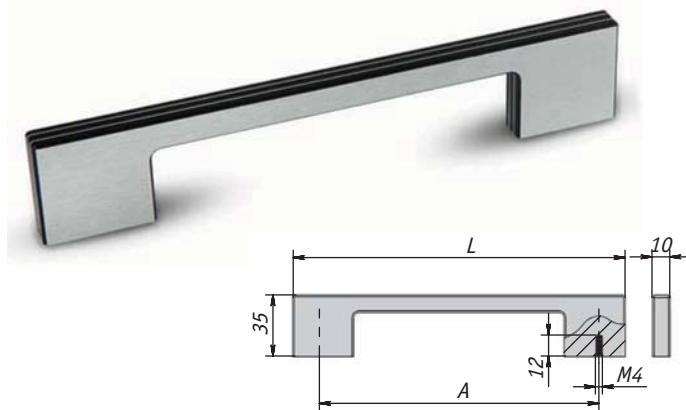

металлик



черный матовый

• **Материал:** пластик, алюминий

Цвет	Упаковка, шт.	Артикул
металлик	100	G029.0160.AB
		G029.0224.AB
черный матовый		G029.0160.MB
		G029.0224.MB

Ручка	L, мм	A, мм
G029.0160.AB	190	160
G029.0160.BA	190	160
G029.0224.AB	254	224
G029.0224.BA	254	224



Рекомендуемая пара:
60.5050., стр. 11.14



Скоба, D-Beschlag

11

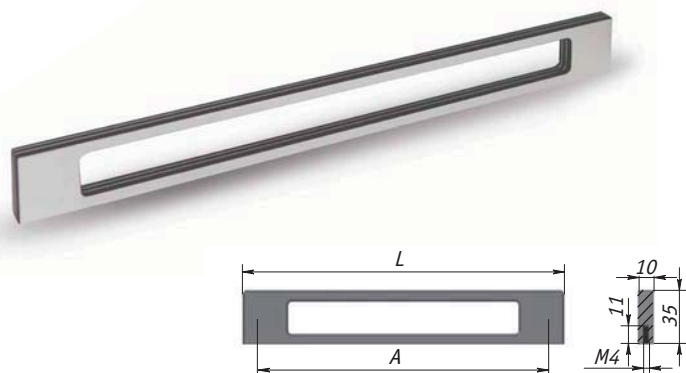

металлик



черный матовый

• **Материал:** пластик, алюминий

Цвет	L, мм	A, мм	Упаковка, шт.	Артикул
металлик	213	192	100	G029.0192.SS
	340	320	50	G029.0320.SS
черный матовый	213	192	100	G029.0192.MB
	340	320	50	G029.0320.MB



Рекомендуемая пара:
60.5050., стр. 11.14

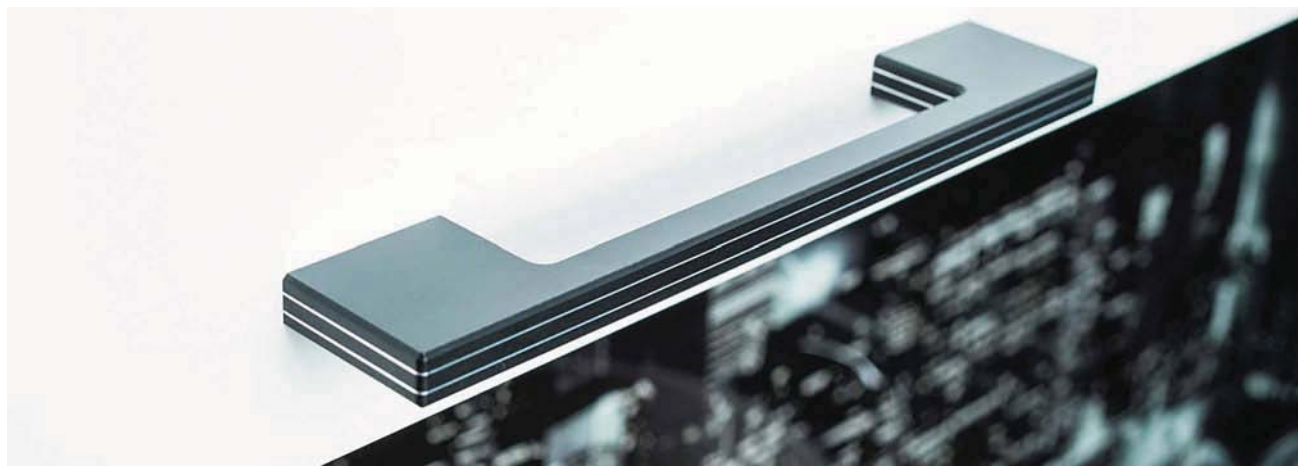

TRANSFORMER скоба, Gamet

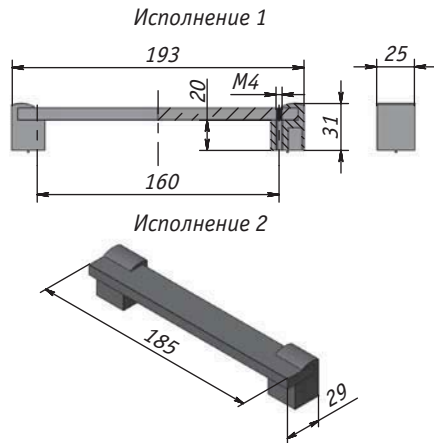

хром/черный глянец



хром/алюминий

- **Примечание:** ножки скобы могут быть закреплены в любом из показанных положений, при этом межцентровое расстояние не меняется. Приведенные схемы отражают два из множества возможных исполнений.
- **Материал:** алюминий, металл

Цвет	Упаковка, шт.	Артикул
хром/черный глянец	10	UA6604A0B/160
хром/алюминий		UA6604C00/160



Рекомендуемая пара:
GL66, стр. 11.13



WAVE скоба, Gamet

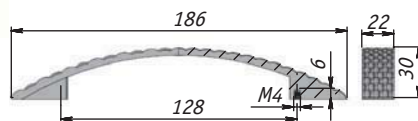
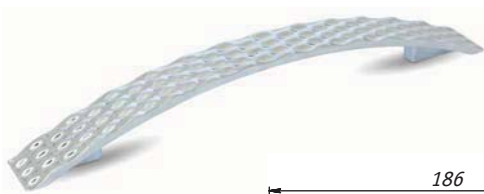

хром



никель матовый



хром «вулканический серый»

- **Материал:** металл

Цвет	Упаковка, шт.	Артикул
хром	25	UU4004/128
никель матовый		UU4006/128
хром «вулканический серый»		UU40VG/128



Рекомендуемая пара:
GU40, стр. 11.13



Скоба, Gamet

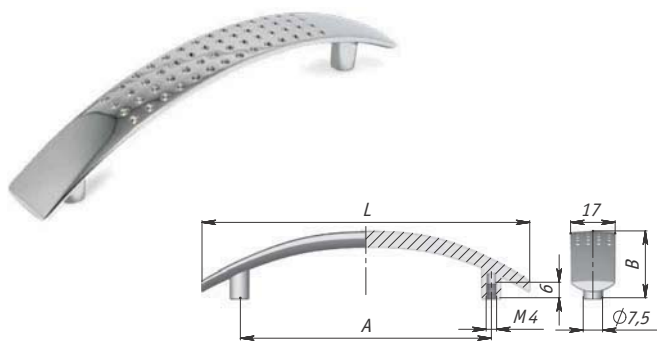

хром

хром матовый

никель матовый

Цвет	Упаковка, шт.	Артикул
хром	50	UN8704/96
	25	UN8704/128
хром матовый	50	UN8708/96
	25	UN8708/128
никель матовый	50	UN8706/96
	25	UN8706/128

Ручка	L, мм	A, мм	B, мм
UN87.../96	125,5	96	26
UN87.../128	160,5	128	30



Рекомендуемая пара:

GA28,
стр. 11.17



Z-341,
стр. 12.17



Z-355,
стр. 12.12



• **Материал:** металл

Скоба, Gamet

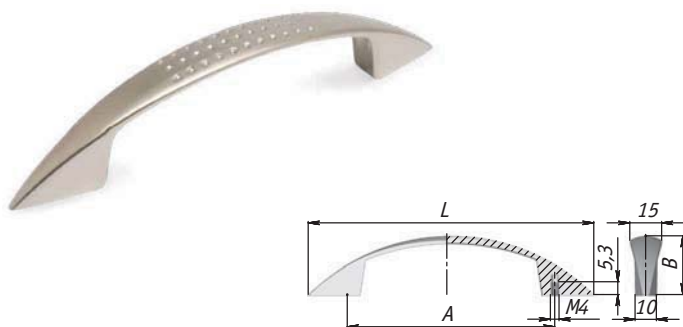

никель матовый

хром



хром матовый

Цвет	Упаковка, шт.	Артикул
никель матовый	50	UN8806/96
		UN8806/128
хром		UN8804/96
		UN8804/128
хром матовый		UN8808/96
		UN8808/128

Ручка	L, мм	A, мм	B, мм
UN88.../96	132	96	27
UN88.../128	163,5	128	28



Рекомендуемая пара:

GA28,
стр. 11.17



Z-341,
стр. 12.17



Z-355,
стр. 12.12



SPIRO скоба, Gamet

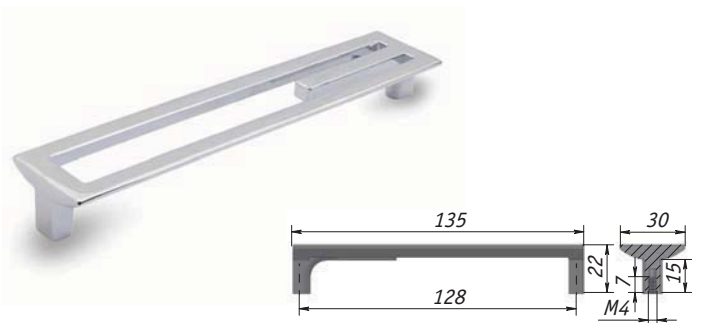

• **Материал:** металл

Цвет	Упаковка, шт.	Артикул
хром	50	US1504/128



Рекомендуемая пара:

GS1604, **WK1504,** **Z-5408.G2,**
стр. 11.16 стр. 12.6 стр. 12.10



VERSA скоба, Gamet

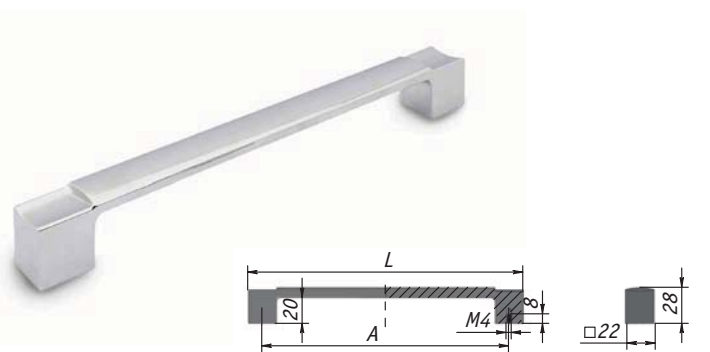

• **Материал:** металл

Цвет	L, мм	A, мм	Упаковка, шт.	Артикул
хром	150	128	25	UU3004/128
	214	192		UU3004/192



Рекомендуемая пара:

GU3004, **WP3004,**
стр. 11.16 стр. 12.10

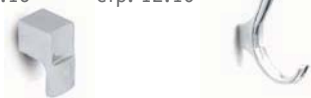

TRIBAL скоба, Nomet

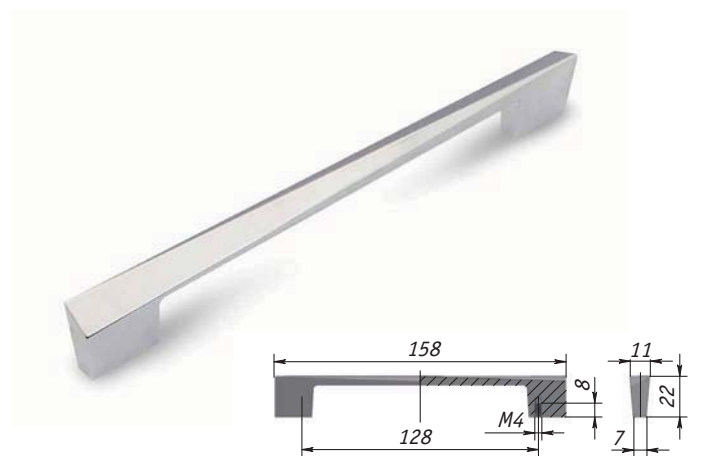

• **Материал:** металл

Цвет	Упаковка, шт.	Артикул
хром	50	C-3374.G2
хром матовый		C-3374.G6
никель матовый		C-3374.G5



Рекомендуемая пара: A-1272...,
стр. 11.16



SALIX скоба, Nomet

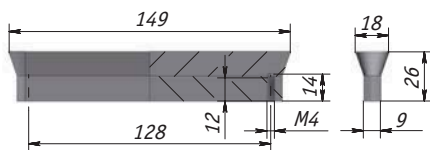
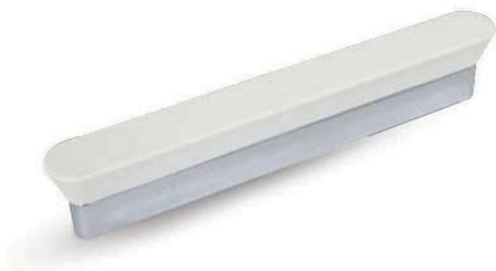

• **Материал:** металл, пластик

Цвет	Упаковка, шт.	Артикул
хром/белый	50	C-3634.T1-G2



Рекомендуемая пара:
A-1465.P1-G2,
стр. 11.15



Z-5415.T1-G2, стр. 12.6

11

TESSERE скоба, Gamet

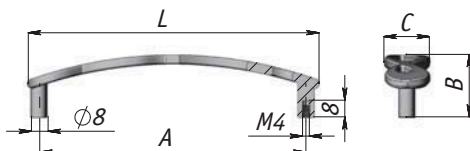

• **Материал:** металл

Цвет	Упаковка, шт.	Артикул
хром	50	UR2604/96
		UR2604/128

Ручка	L, мм	A, мм	B, мм	C, мм
UR2604/96	110	96	28	19
UR2604/128	140	128	31	22



Рекомендуемая пара:
GW2604,
стр. 11.15



Скоба, Giusti

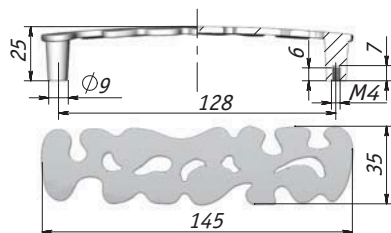
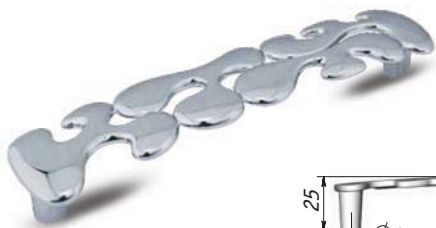

• **Материал:** металл

Цвет	Упаковка, шт.	Артикул
хром	25	WMN.648.128.0002



Рекомендуемая пара:
WPO.648.032.0002,
стр. 11.15



QUADRA скоба, Gamet

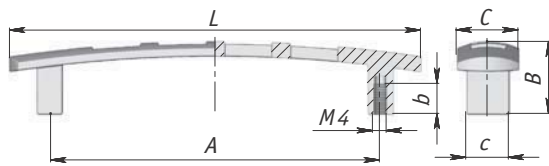

хром

хром матовый

никель матовый

• **Материал:** металл

Цвет	Упаковка, шт.	Артикул
хром	25	RR0804/128
	20	RR0804/160
хром матовый	25	RR0808/96
	20	RR0808/128
никель матовый	25	RR0806/128
	20	RR0806/160

Ручка	L, мм	A, мм	B, мм	b, мм	C, мм	c, мм
RR08.../96	120	96	22	8	18	13
RR08.../128	150	128	23,5	11	24	15
RR08.../160	182,5	160	22,5	11	24	15



Рекомендуемая пара:
RG08, стр. 11.17

RW08, стр. 12.11



ASTER скоба, Nomet

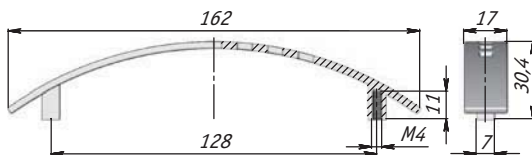

хром

хром матовый

• **Материал:** металл

Цвет	Упаковка, шт.	Артикул
хром	50	C-434.G2
хром матовый		C-434.G6



SOUL скоба, Damiano Latini

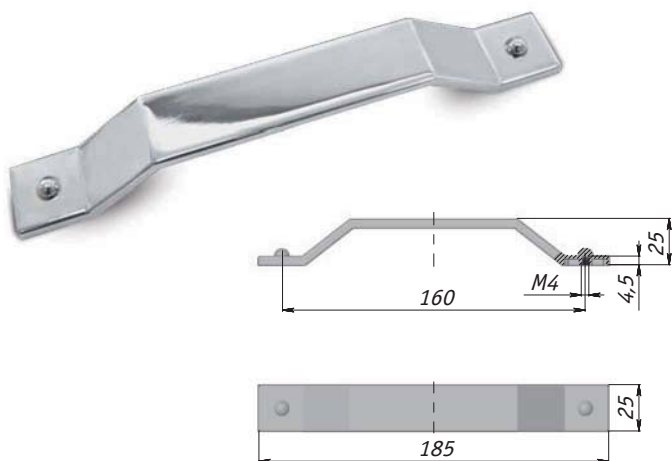

хром

титан

• **Материал:** металл

Цвет	Упаковка, шт.	Артикул
хром	10	SOL.160.CL
титан	10	SOL.160.CI



11

FRANCESCA скоба, Damiano Latini

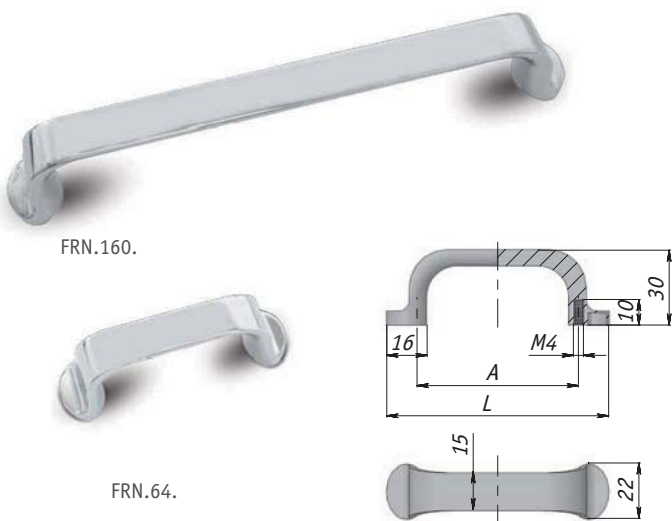

FRN.160.

FRN.64.



хром

титан

белый

• **Материал:** металл

Цвет	Упаковка, шт.	Артикул
хром	15	FRN.64.CL
	10	FRN.160.CL
титан	15	FRN.64.CI
	10	FRN.160.CI
белый	15	FRN.160.WH

Ручка	L, мм	A, мм
FRN.64.	88	64
FRN.160.	183	160



Скоба, Gamet

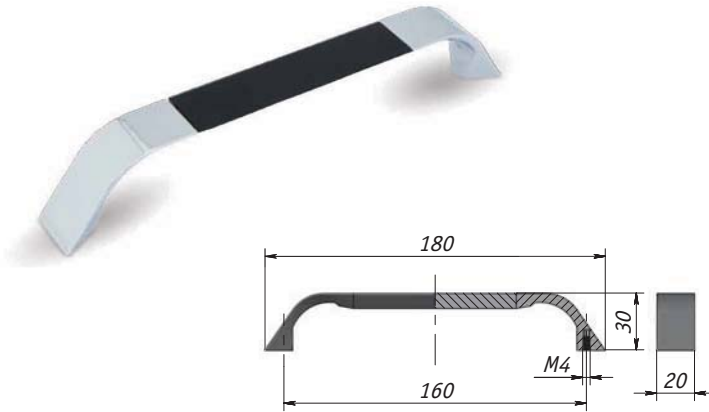

хром/черный глянец



хром/белый глянец

• **Материал:** алюминий, металл

Цвет	Упаковка, шт.	Артикул
хром/черный глянец	15	UA850430/160
хром/белый глянец		UA850440/160

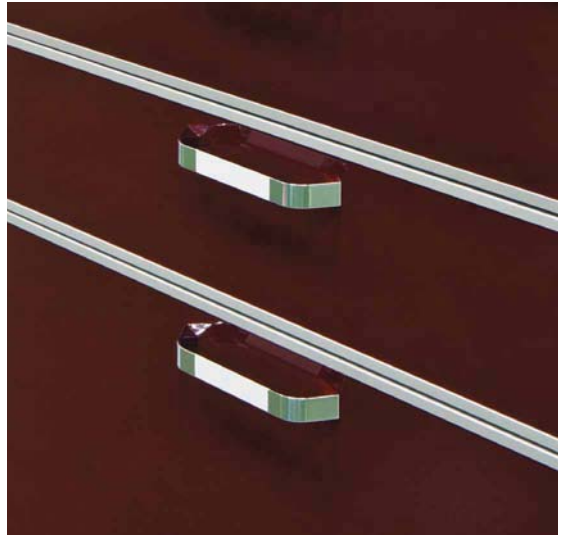

Скоба, Citterio Line

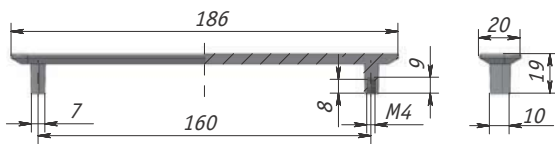

хром

титан

белый матовый

• **Материал:** металл

Цвет	Упаковка, шт.	Артикул
хром	50	382.160.10
титан		382.160.69
белый матовый		382.160.71



Скоба, Citterio Line

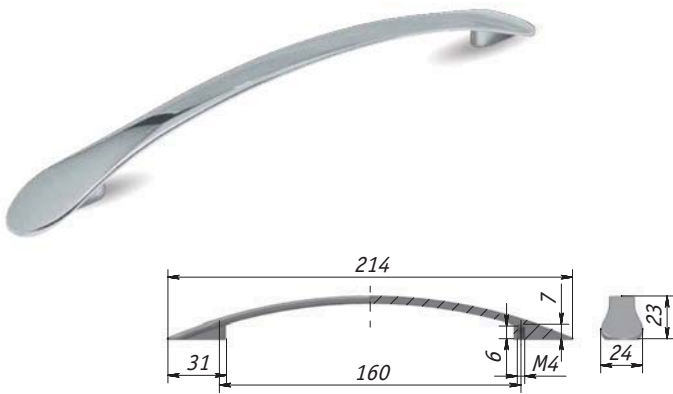

• **Материал:** металл

Цвет	Упаковка, шт.	Артикул
хром	50	383.160.10
титан		383.160.69
белый матовый		383.160.71



11

Скоба, Citterio Line

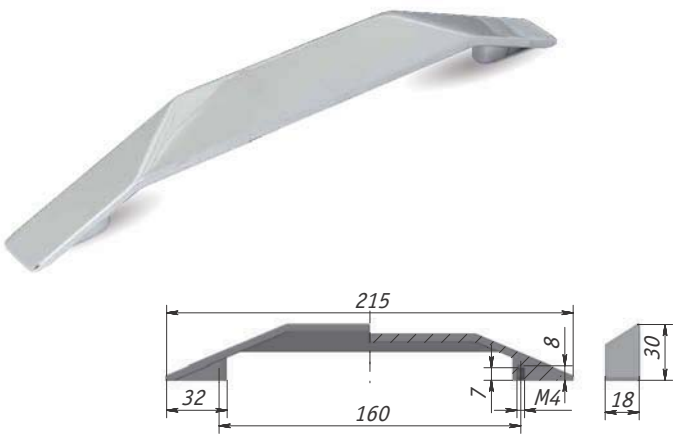

• **Материал:** металл

Цвет	Упаковка, шт.	Артикул
хром	40	387.160.10
хром матовый		387.160.31
никель		387.160.11
титан		387.160.69
белый матовый		387.160.71



FANTASY скоба, Damiano Latini

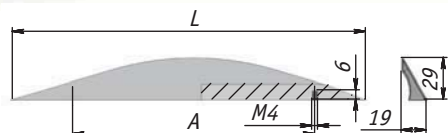

- **Материал:** металл

Цвет	Упаковка, шт.	Артикул
хром	10	FAN.160.CL
		FAN.320.CL
Ручка	L, мм	A, мм
FAN.160.CL	245	160
FAN.320.CL	400	320

RING скоба, Damiano Latini



RNG.160.CL

RNG.64.CL

- **Примечание:** два варианта установки – рабочей частью вверх или рабочей частью вниз

- **Материал:** металл

Цвет	Упаковка, шт.	Артикул		
хром	10	RNG.64.CL		
	20	RNG.160.CL		
Ручка	L, мм	A, мм	C, мм	B, мм
RNG.64.CL	105	64	38	26
RNG.160.CL	202	160	45	29

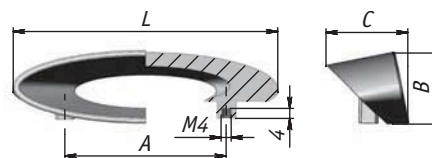

TRIS скоба, Damiano Latini

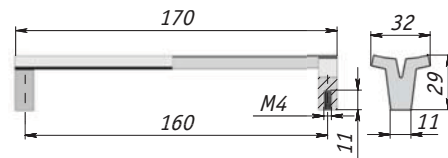
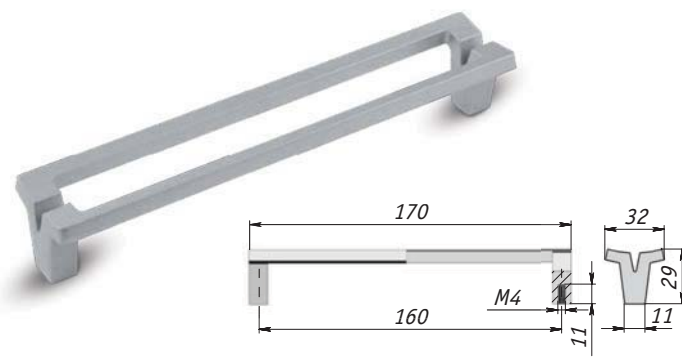

хром матовый



хром

- **Примечание:** конструктивная особенность ручки, установленной на конкретном фасаде, создает эффект цветовой вставки, индивидуально подобранной для вашей мебели

- **Материал:** металл

Цвет	Упаковка, шт.	Артикул
хром матовый	10	TRS.160.GR
хром	20	TRS.160.CL



Скоба, Confalonieri

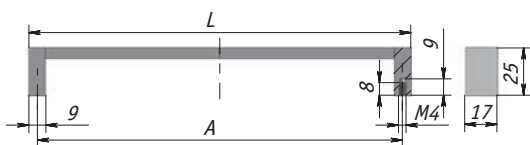

- **Примечание:** конструктивная особенность ручки, установленной на конкретном фасаде, создает эффект цветовой вставки, индивидуально подобранной для вашей мебели
- **Материал:** металл

Цвет	L, мм	A, мм	Упаковка, шт.	Артикул
хром матовый	330	320	20	MB.09112A0.AP1
	202	192	25	MB.09112C0.AP1
	138	128		MB.09112D0.AP1



11

Скоба, Gamet

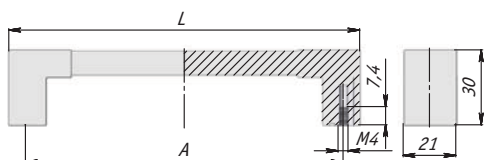
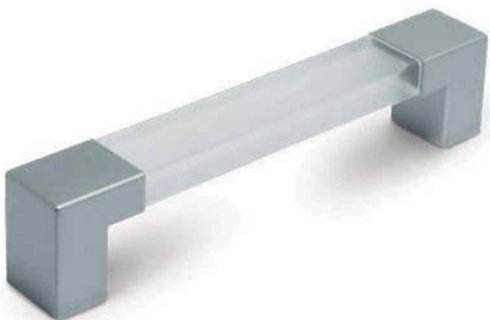

- **Материал:** пластик

Цвет	Упаковка, шт.	Артикул
хром матовый/ пластик прозрачный	50	UK30118/128
		UK30118/160
Ручка	L, мм	A, мм
UK.../128	140	128
UK.../160	172	160



Скоба, Confalonieri

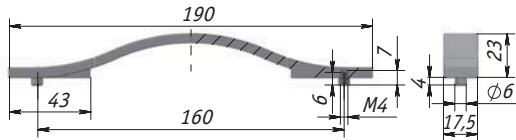

- **Примечание:** данная модель является универсальным решением для самых разных дизайнерских задач за счет прозрачной вставки, «перенимающей» цвет фасада
- **Материал:** металл, пластик

Цвет	Упаковка, шт.	Артикул
хром/пластик прозрачный	25	МВ.09010В.СТР1



Скоба, Citterio Line

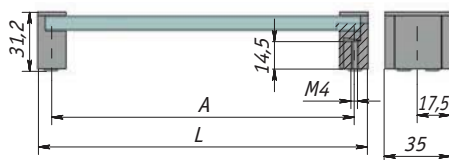

- **Примечание:** данная модель является универсальным решением для самых разных дизайнерских задач за счет прозрачного стекла, «перенимающего» цвет фасада
- **Материал:** металл, закаленное стекло

Цвет	Упаковка, шт.	Артикул
хром/ стекло прозрачное	25	370.160.10
	12	370.320.10

Ручка	L, мм	A, мм
370.160.10	174	160
370.320.10	334	320



Скоба, Giusti

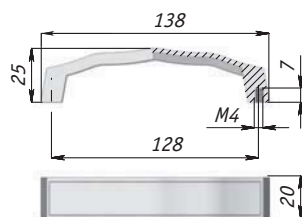

Цвет	Упаковка, шт.	Артикул
хром	25	WMN.612.128.0002



• **Материал:** металл

11

GARI скоба, Nomet

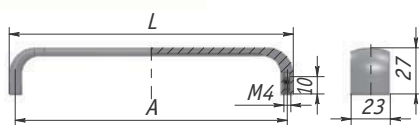

Цвет	Межцентровое расстояние, мм	Упаковка, шт.	Артикул
хром	128	50	C-1624.G2
	160		C-1625.G2
хром матовый	128		C-1624.G6
	160		C-1625.G6
никель матовый	128		C-1624.G5
	160		C-1625.G5

Ручка	L, мм	A, мм
C-1624	135	128
C-1625	167	160



хром

хром матовый

никель матовый

• **Материал:** металл

BAUNS скоба, Nomet

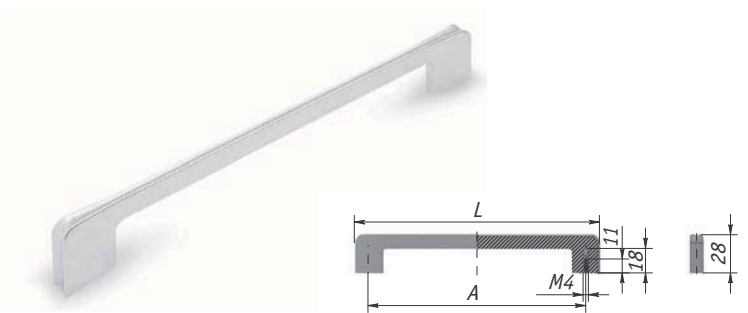

Цвет	L, мм	A, мм	Упаковка, шт.	Артикул
хром	148	128	50	C-2934.G2
	180	160		C-2935.G2
хром матовый	148	128		C-2934.G6
	180	160		C-2935.G6
никель матовый	148	128		C-2934.G5
	180	160		C-2935.G5



• **Материал:** металл

HOUSE скоба, Nomet

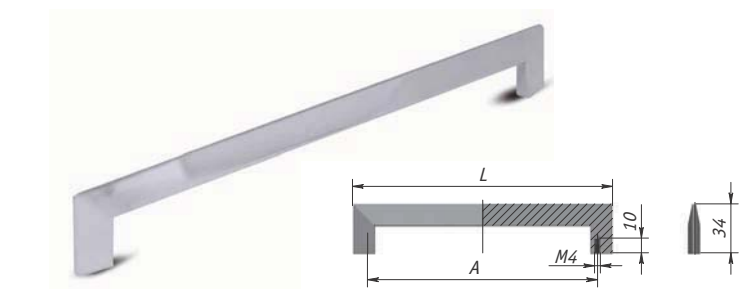

Цвет	L, мм	A, мм	Упаковка, шт.	Артикул
хром	151	128	50	C-2954.G2
	182	160		C-2955.G2
	247	224		C-2957.G2
	279	256		C-2958.G2
	342	320		C-2959-320.G2
нержавеющая сталь	151	128		C-2954.G8
	182	160		C-2955.G8
	247	224		C-2957.G8
	279	256		C-2958.G8
	342	320		C-2959-320.G8

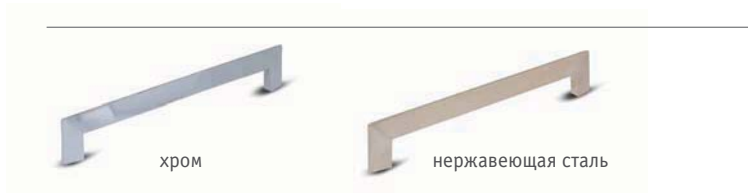

• **Материал:** металл

ALTERNATIVE скоба, Nomet

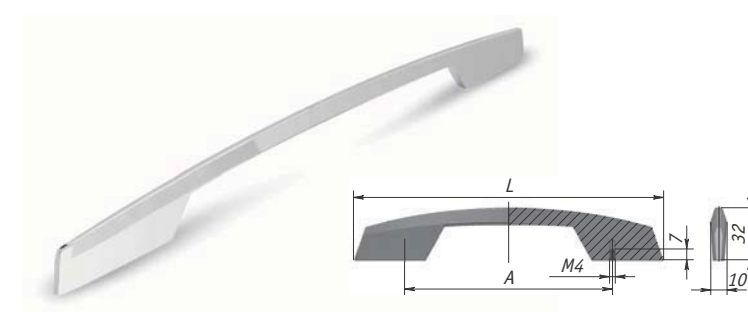

Цвет	L, мм	A, мм	Упаковка, шт.	Артикул
хром	191	128	50	C-3274.G2
	317	256		C-3278.G2
хром матовый	191	128		C-3274.G6
	317	256		C-3278.G6
нержавеющая сталь	191	128		C-3274.G8
	317	256		C-3278.G8



• **Материал:** металл



Скоба, Gamet

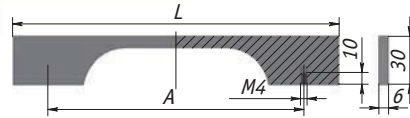
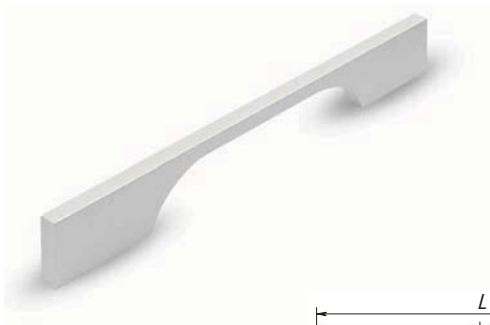

Цвет	L, мм	A, мм	Упаковка, шт.	Артикул
алюминий	204	160	20	UA51A0C00/160
	300	256	15	UA51A0C00/256
	364	320		UA51A0C00/320



• **Материал:** алюминий

ASSER скоба, Nomet

11



C-3318.G2

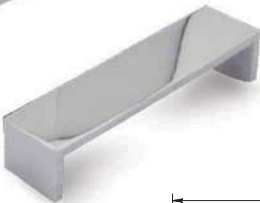

C-3314.G2

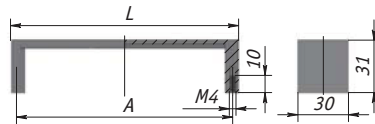

Цвет	L, мм	A, мм	Упаковка, шт.	Артикул
хром	135	128	50	C-3314.G2
	263	256		C-3318.G2



• **Материал:** металл

DEEP скоба, Nomet

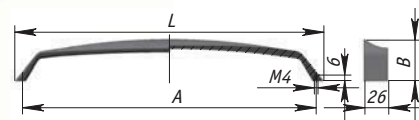
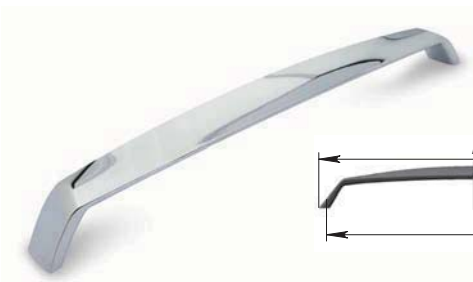

Цвет	L, мм	A, мм	B, мм	Упаковка, шт.	Артикул
хром	173	160	38	50	C-3355.G2
	333	320	40	25	C-3359-320.G2
нержавеющая сталь	173	160	38	50	C-3355.G8
	333	320	40	25	C-3359-320.G8



хром



нержавеющая сталь

• **Материал:** металл

Скоба, Gamet

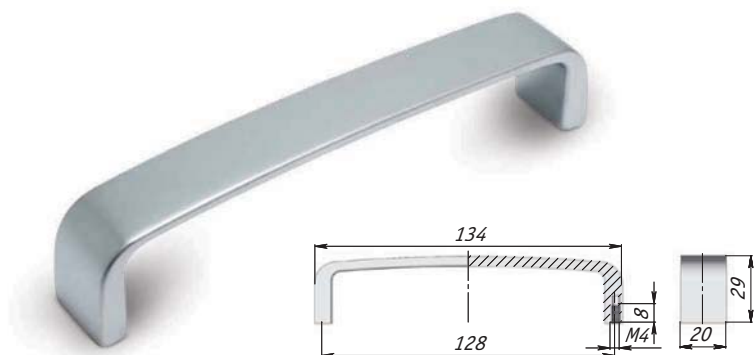

• **Материал:** металл

Цвет	Упаковка, шт.	Артикул
хром матовый	25	UN9408/128
никель матовый		UN9406/128
нержавеющая сталь		UN9407/128



Скоба, Gamet

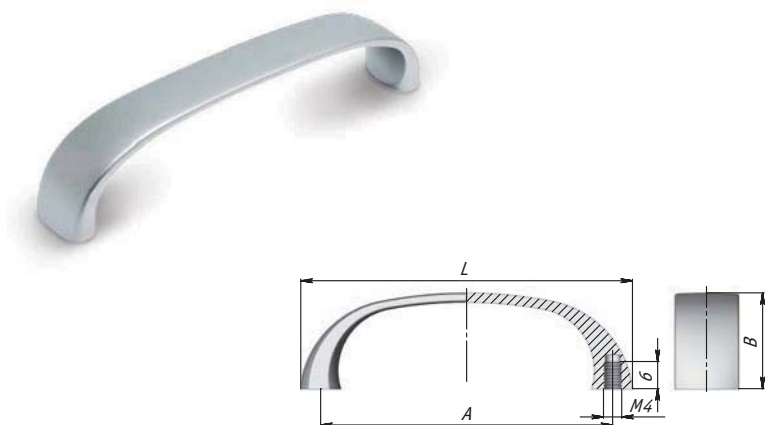

• **Материал:** металл

Цвет	Упаковка, шт.	Артикул
хром матовый	50	UN4508/96
		UN4508/128
никель матовый		UN4506/128

Ручка	L, мм	A, мм	B, мм
UN.../96	104	96	22,5
UN.../128	137	128	24



Скоба, Gamet

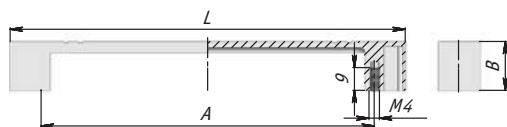

никель матовый



хром матовый

Цвет	Упаковка, шт.	Артикул
никель матовый	25	UN4906/128
		UN4906/192
хром матовый		UN4908/128
		UN4908/192

Ручка	L, мм	A, мм	B, мм
UN.../128	152	128	19
UN.../192	227	192	28,4



11

• Материал: металл

Скоба, Gamet

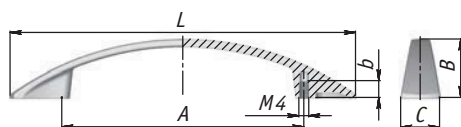

хром



хром матовый



никель матовый



нержавеющая сталь

Цвет	Упаковка, шт.	Артикул
хром	50	UN9004/96
	25	UN9004/128
хром матовый	50	UN9008/96
	25	UN9008/128
никель матовый	50	UN9006/96
	25	UN9006/128
нержавеющая сталь	25	UN9007/128

Ручка	L, мм	A, мм	B, мм	C, мм	b, мм
UN90.../96	137	96	23	15,4	6,7
UN90.../128	184	128	24	23	7,4



• Материал: металл

Скоба, Gamet

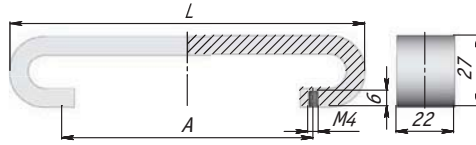
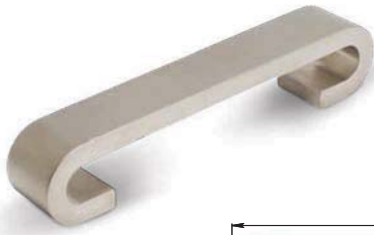

Цвет	Упаковка, шт.	Артикул
никель матовый	10	US9106/128
хром матовый		US9108/128
Ручка	L, мм	A, мм
US.../96	135	96
US.../128	167	128



никель матовый



хром матовый

• **Материал:** металл

ATRIA скоба, Gamet

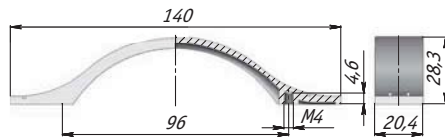

Цвет	Упаковка, шт.	Артикул
хром	50	UG3904
хром матовый		UG3908
никель матовый		UG3906



хром



хром матовый



никель матовый

• **Материал:** металл

Скоба, Gamet



хром

хром матовый

• **Материал:** металл

Цвет	Упаковка, шт.	Артикул
хром	100	UP8304
хром матовый		UP8308



Скоба, Nomet

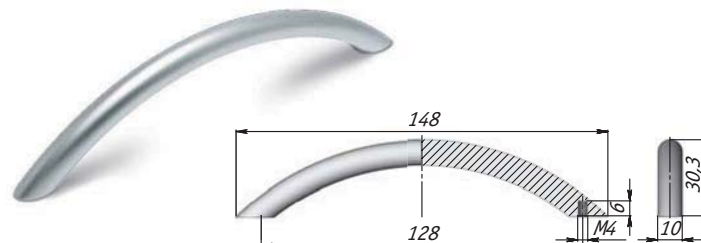

• **Материал:** металл

Цвет	Упаковка, шт.	Артикул
хром матовый	100	C-014.G6

11

Скоба, Gamet

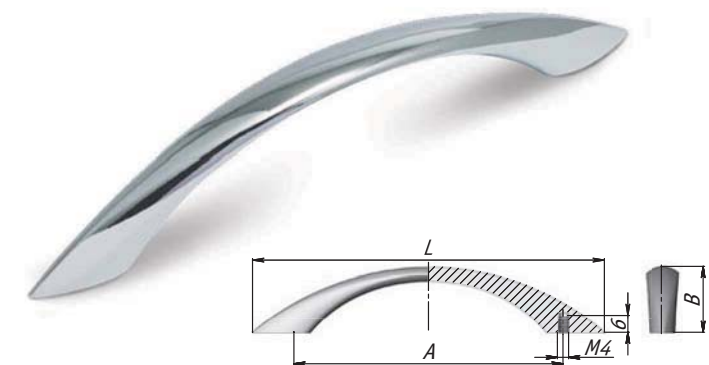

хром

хром матовый

никель матовый

нержавеющая сталь

золото

золото матовое

• **Материал:** металл

Цвет	Упаковка, шт.	Артикул
хром	100	US2604/96
		US2604/128
хром матовый	50	US2604/192
		US2608/96
хром матовый	100	US2608/96
		US2608/192
никель матовый	100	US2606/96
		US2606/128
никель матовый	50	US2606/192
		US2607/128
нержавеющая сталь	100	US2607/128
золото	100	US2603/128
золото матовое		US2603/96/MAT
		US2603/128/MAT

Ручка	L, мм	A, мм	B, мм
US.../96	127	96	24
US.../128	164	128	25
US.../192	225	192	30

Скоба, Gamet

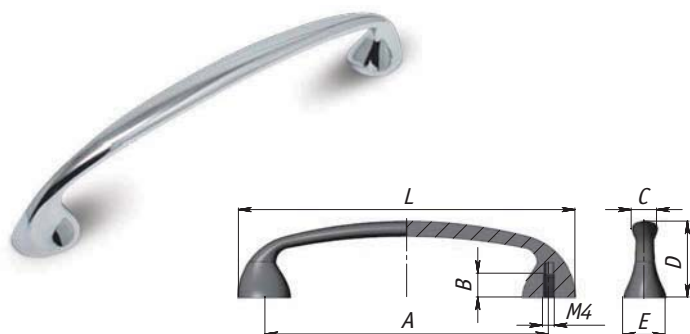

Ручка	L, мм	A, мм	B, мм	C, мм	D, мм	E, мм
UN14	114	96	8	8,5	25,5	14,5
UN13	146,5	128	9	9,5	27,5	14,5



хром

хром матовый

никель матовый

• **Материал:** металл

Цвет	Упаковка, шт.	Артикул
хром	50	UN1404
		UN1304
хром матовый		UN1408
		UN1308
никель матовый		UN1406
		UN1306



Скоба, Gamet

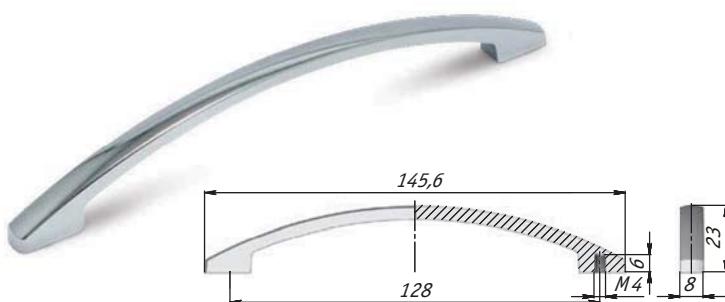

хром

хром матовый

никель матовый

черный

• **Материал:** металл

Цвет	Упаковка, шт.	Артикул
хром	100	US0904
хром матовый		US0908
никель матовый		US0906
черный		US0930



Скоба, Gamet

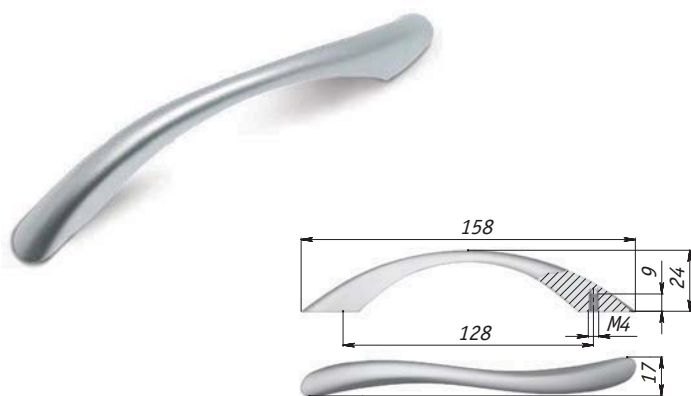

Цвет	Упаковка, шт.	Артикул
хром	50	UN8304/128
хром матовый		UN8308/128
никель матовый		UN8306/128



хром

хром матовый

никель матовый

• Материал: металл

11

Скоба, Gamet

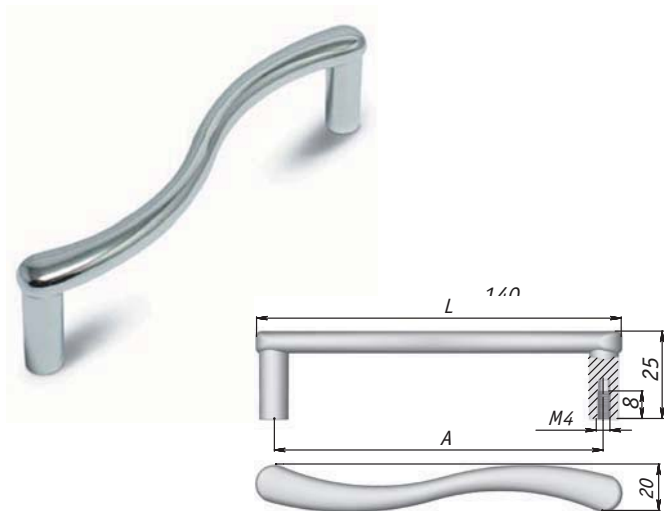

Цвет	Упаковка, шт.	Артикул
хром	50	UN4304/128
хром матовый		UN4308/128

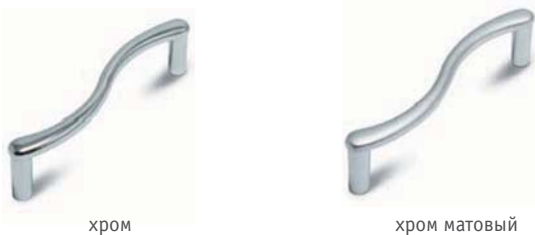

хром

хром матовый

• Материал: металл

Скоба, Gamet

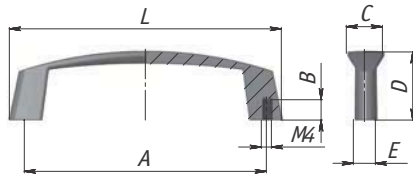

Цвет	Упаковка, шт.	Артикул
хром	100	UN1704
хром матовый		UN1708
никель матовый		UN1706

Ручка	L, мм	A, мм	B, мм	C, мм	D, мм	E, мм
UN18	108	96	8	14,5	27	8,5
UN17	139	128	11,5	16,5	28	9



хром

хром матовый

никель матовый

• **Материал:** металл



Скоба, Eureka

new

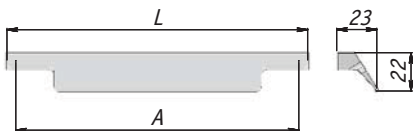

Цвет	Упаковка, шт.	Артикул
хром матовый	100	1498.160.10C
		1499.320.10C
титан		1498.160.3005
		1499.320.3005

Ручка	L, мм	A, мм
1498.160	170	160
1499.320	330	320



хром матовый

титан

• **Материал:** металл



Скоба, Nomet

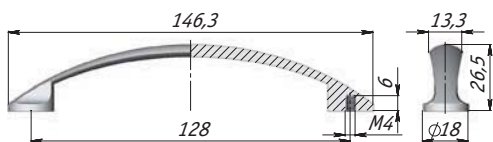

• **Материал:** металл

Цвет	Упаковка, шт.	Артикул
никель матовый	100	C-614.G5



11

Скоба, Gamet

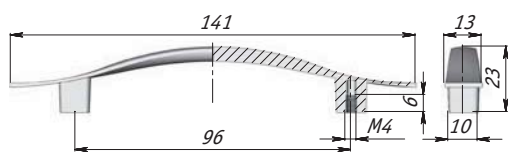

хром



хром матовый



никель матовый

• **Материал:** металл

Цвет	Упаковка, шт.	Артикул
хром	100	UN0604
хром матовый		UN0608
никель матовый		UN0606



Скоба с кристаллами Сваровски, Giusti

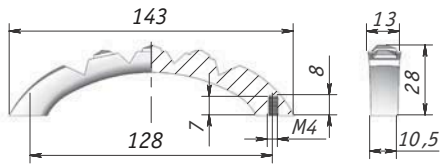

• **Материал:** металл, оптический хрусталь

Цвет	Упаковка, шт.	Артикул
хром	25	WMN.667.128.KR02



Рекомендуемая пара:
WPO.667.000.KR02,
стр. 11.25



TESSERE скоба с кристаллами Сваровски, Gamet

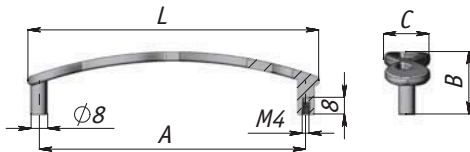

• **Материал:** металл, оптический хрусталь

Цвет	Упаковка, шт.	Артикул
хром	25	UR2604SW3/96
		UR2604SW3/128

Ручка	L, мм	A, мм	B, мм	C, мм
UR2604/96	110	96	28	19
UR2604/128	140	128	31	22



Рекомендуемая пара:
GW2604SW, стр. 11.25



Скоба с кристаллами Сваровски, Giusti

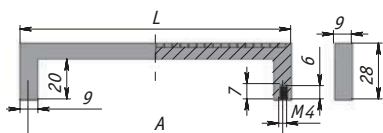

Цвет	L, мм	A, мм	Упаковка, шт.	Артикул
черный никель	136	128	25	WMN.335K.128.KRL8
	326	320		WMN.335K.320.KRL8
белый матовый	136	128		WMN.335K.128.KRN3
	326	320		WMN.335K.320.KRN3
хром	136	128		WMN.335K.128.KR02
	326	320		WMN.335K.320.KR02
нержавеющая сталь	136	128		WMN.335K.128.KR03
	326	320		WMN.335K.320.KR03



• **Материал:** металл, оптический хрусталь



11

Скоба с кристаллами Сваровски, Citterio Line

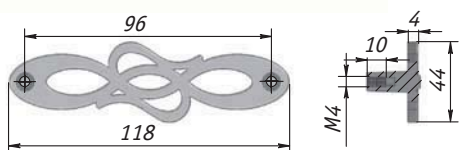

Цвет	Упаковка, шт.	Артикул
хром	50	1021K.96.10
серебро состаренное		1021K.96.09
бронза состаренная		1021K.96.23
золото		1021K.96.15



• **Материал:** металл, оптический хрусталь



Рекомендуемая пара:
2044К, стр. 11.27



CENTER скоба с кристаллами Сваровски, Damiano Latini

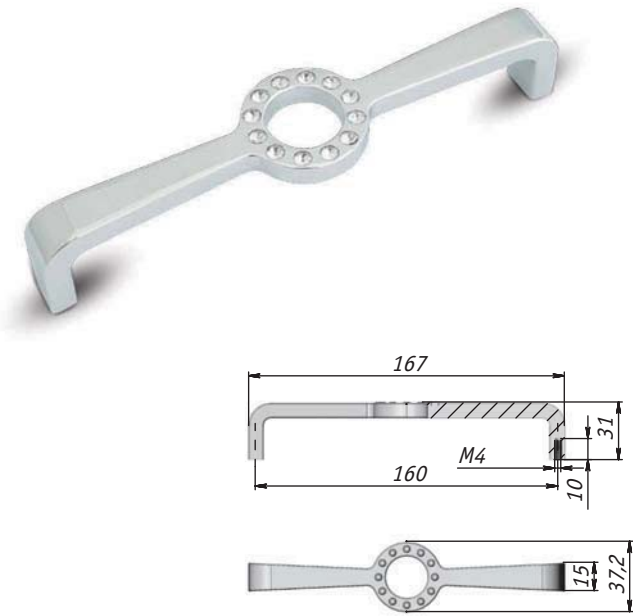

Цвет	Упаковка, шт.	Артикул
хром	10	CNT.160K.CL
бронза состаренная		CNT.160K.OL



хром

бронза состаренная

• **Материал:** металл, оптический хрусталь



Рекомендуемая пара:

CNT.32K.CL,
стр. 11.26

CNT.32K.OL,
стр. 11.26



Скоба с кристаллами Сваровски, Citterio Line

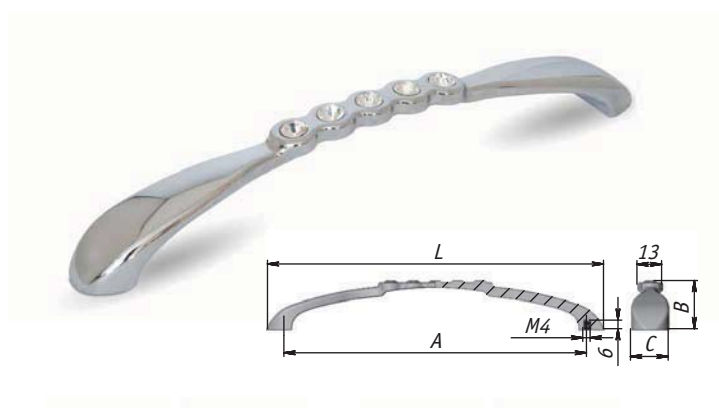

Цвет	Упаковка, шт.	Артикул
хром	50	1027K.96.10
	40	1027K.160.10
бронза состаренная	50	1027K.96.23
	40	1027K.160.23

Ручка	L, мм	A, мм	B, мм	C, мм
1027K.96	118	96	24,5	16,5
1027K.160	179	160	29	20



хром

бронза состаренная

• **Материал:** металл, оптический хрусталь



Рекомендуемая пара:
2049K, стр. 11.26



Скоба с кристаллами Сваровски, Giusti

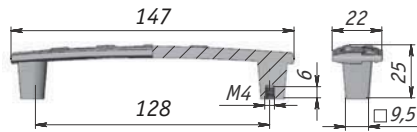

Цвет	Упаковка, шт.	Артикул
бронза состаренная	25	WMN.694.128.KRD1



Рекомендуемая пара:
WPO.694, стр. 11.27



• **Материал:** металл, оптический хрусталь

VULCAN скоба с кристаллами Сваровски, Damiano Latini

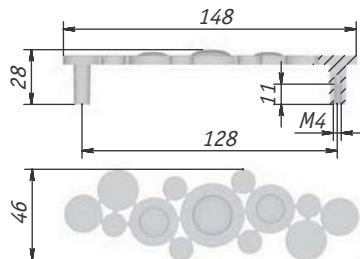

Цвет	Упаковка, шт.	Артикул
бронза состаренная	10	VLC.128K.OL
серебро состаренное		VLC.128K.AA



бронза состаренная



серебро состаренное

• **Материал:** металл, оптический хрусталь

Скоба, Giusti

NEW

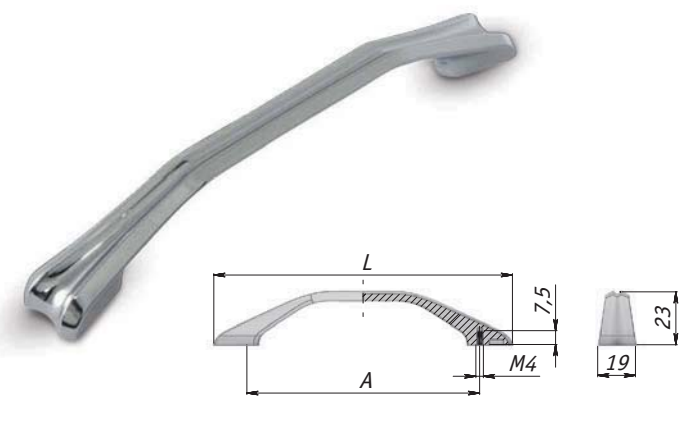

Цвет	Упаковка, шт.	Артикул
хром	25	WMN.729.128.0002
никель		WMN.729.128.00F7
		WMN.729.096.00F7
бронза состаренная		WMN.729.128.00D1
		WMN.729.096.00D1
бронза матовая		WMN.729.128.00N7
серебро состаренное		WMN.729.128.00E8
		WMN.729.096.00E8



Ручка	L, мм	A, мм
WMN.729.096	128	96
WMN.729.128	160	128

• **Материал:** металл

11



Скоба, Giusti

new

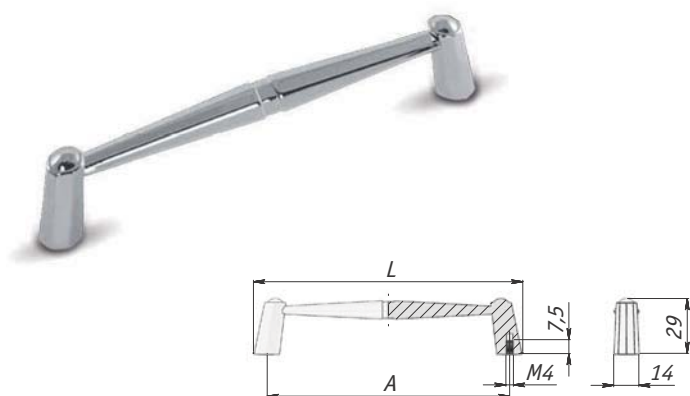

Цвет	Упаковка, шт.	Артикул
хром	25	WMN.762.128.0002
медь винтаж		WMN.762.128.00C5
железо черное		WMN.762.128.00T2
		WMN.762.160.00T2
бронза состаренная		WMN.762.128.00D1
		WMN.762.160.00D1
серебро состаренное		WMN.762.128.00E8
		WMN.762.160.00E8

Ручка	L, мм	A, мм
WMN.762.128	142	128
WMN.762.160	175	160



• Материал: металл

Рекомендуемая пара:
WP0.762..., стр.11.29



NEW

Скоба, Giusti



WMN.470.064.0002

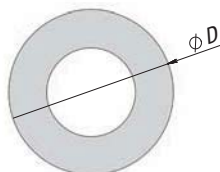
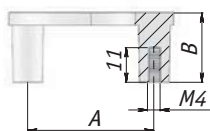

WMN.470.040.0002

Цвет	Упаковка, шт.	Артикул
хром	25	WMN.470.040.0002
		WMN.470.064.0002
латунь матовая		WMN.470.040.00M3
		WMN.470.064.00M3
платина матовая		WMN.470.040.00N6
		WMN.470.064.00N6

Ручка	A, мм	B, мм	D, мм
WMN.470.040	40	22	52
WMN.470.064	64	23	80



хром



латунь матовая



платина матовая

• **Материал:** металл

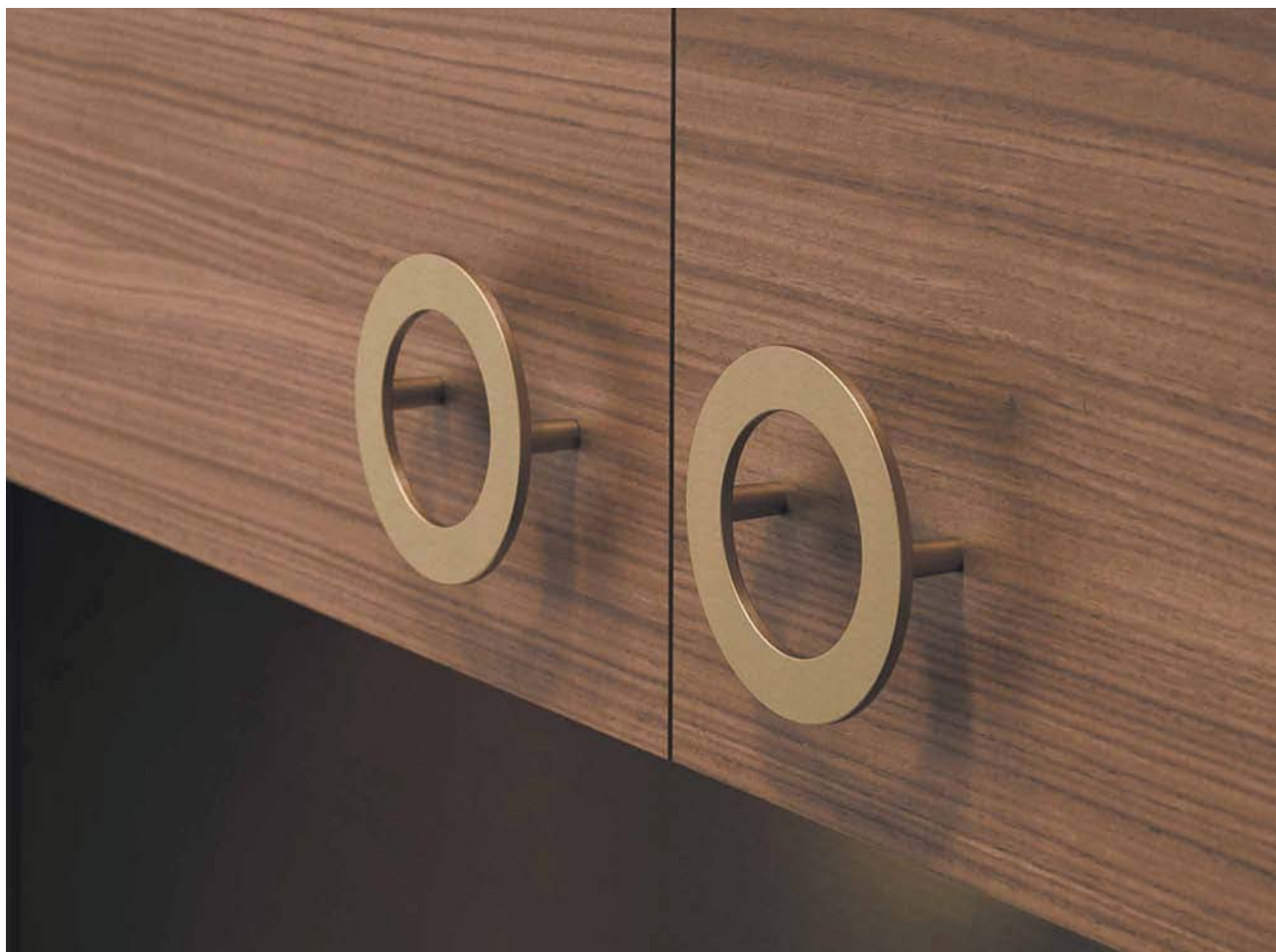

new

Скоба, Giusti



WMN.768.032.00N6



WMN.768.016.00N6

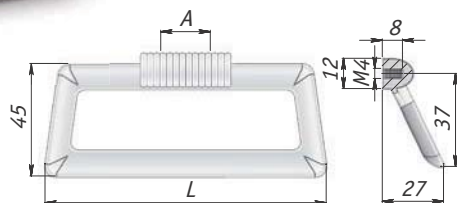

Цвет	Упаковка, шт.	Артикул
платина матовая	50	WMN.768.016.00N6
	25	WMN.768.032.00N6
бронза матовая	50	WMN.768.016.00N7
	25	WMN.768.032.00N7
бронза состаренная	50	WMN.768.016.00D1
	25	WMN.768.032.00D1
железо белое	50	WMN.768.016.00C8
	25	WMN.768.032.00C8

Ручка	L, мм	A, мм
WMN.768.016	78	16
WMN.768.032	114	32

11



платина матовая

бронза матовая

бронза состаренная

железо белое

• **Материал:** металл



Скоба, Giusti



WMN.745.128



WMN.745.096

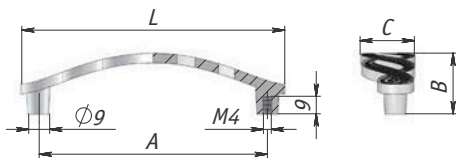

хром



слоновая кость/
золото винтаж



бронза Орваль

• **Материал:** металл

Цвет	Упаковка, шт.	Артикул
хром	50	WMN.745.096.0002
	25	WMN.745.128.0002
слоновая кость/ золото винтаж	50	WMN.745.096.00T5
	25	WMN.745.128.00T5
бронза Орваль	50	WMN.745.096.00A8
	25	WMN.745.128.00A8

Ручка	L, мм	A, мм	B, мм	C, мм
WMN.745.096	111	96	26	23
WMN.745.128	147	128	26	25



 **Рекомендуемая пара:**
WPO.745.000., стр. 11.32



Скоба, Citterio Line

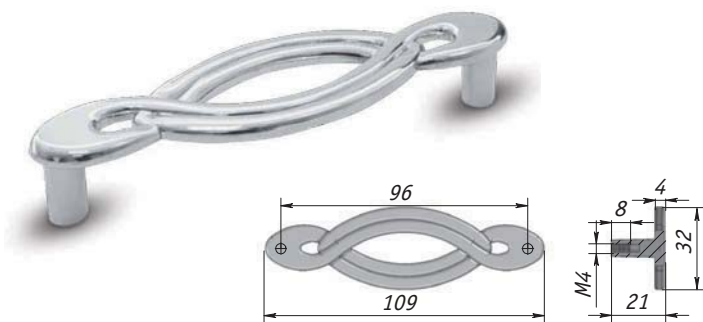

Цвет	Упаковка, шт.	Артикул
хром	50	1022.96.10
серебро состаренное		1022.96.09
бронза состаренная		1022.96.23



хром

серебро состаренное

бронза состаренная

• **Материал:** металл

Рекомендуемая пара:
2044..., стр. 11.33

Скоба, Giusti

11

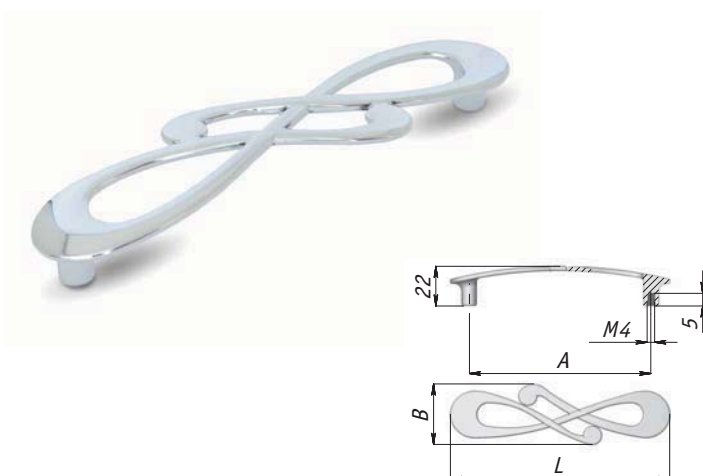

Цвет	Упаковка, шт.	Артикул
хром	50	WMN.602.096.0002
	25	WMN.602.128.0002
бронза состаренная	50	WMN.602.096.00D1
	25	WMN.602.128.00D1
серебро состаренное	50	WMN.602.096.00E8
	25	WMN.602.128.00E8
серебро Венецианское	50	WMN.602.096.00M5
	25	WMN.602.128.00M5

Ручка	L, мм	A, мм	B, мм
WMN.602.096.	116	96	32
WMN.602.128.	148	128	42



хром

бронза состаренная

серебро состаренное

серебро Венецианское

• **Материал:** металл

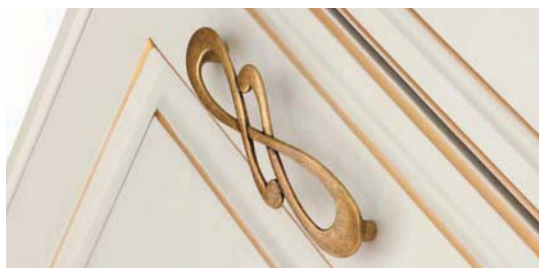

Рекомендуемая пара:
WPO.602, стр. 11.32

CLASS скоба, Damiano Latini

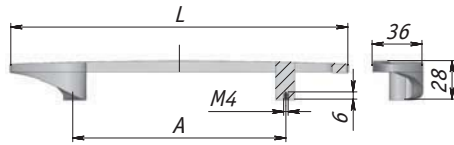

Ручка	L, мм	A, мм
CLS.128.	200	128
CLS.160.	245	160

Цвет	Упаковка, шт.	Артикул
хром	10	CLS.128.CL
		CLS.160.CL
серебро состаренное		CLS.128.AR
		CLS.160.AR
бронза состаренная		CLS.128.OL
		CLS.160.OL



хром

серебро состаренное

бронза состаренная

- **Примечание:** два варианта установки: рабочей поверхностью вверх или рабочей поверхностью вниз
- **Материал:** металл



Рекомендуемая пара:
CLS.16., стр. 11.32



DAFNE скоба, Gamet

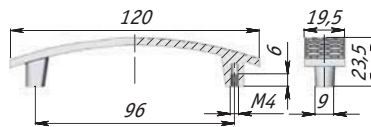

Цвет	Упаковка, шт.	Артикул
никель матовый	100	UG1906
бронза состаренная		UG1905



никель матовый



бронза состаренная

- **Материал:** металл



Рекомендуемая пара:

GR1006,
стр.11.17

GR0805,
стр. 11.41



INFINITY скоба, Damiano Latini



INF.256.CL

INF.64.CL

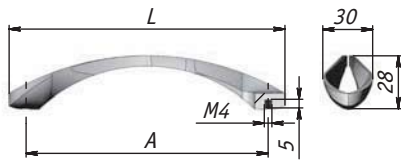

Цвет	Упаковка, шт.	Артикул	
хром	15	INF.64.CL	
	20	INF.128.CL	
		INF.192.CL	
бронза состаренная	10	INF.256.CL	
		20	INF.64.OL
			INF.128.OL
	10	INF.192.OL	
		INF.256.OL	

Ручка	L, мм	A, мм
INF.64.	81	64
INF.128.	145	128
INF.192.	211	192
INF.256.	273	256



11



хром

бронза состаренная

• **Материал:** металл

BOW скоба, Gamet

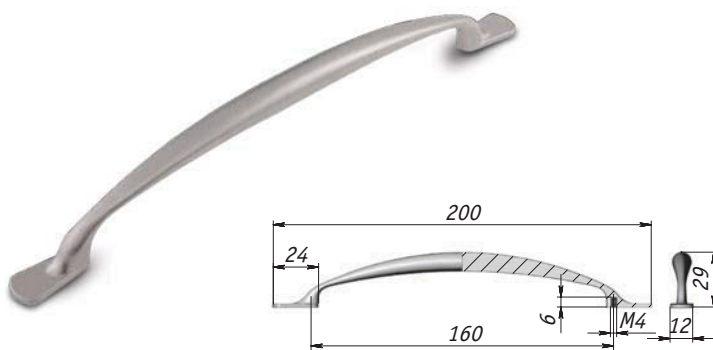

никель матовый

хром

бронза состаренная

• **Материал:** металл

Цвет	Упаковка, шт.	Артикул
никель матовый	50	UN3106/160
хром		UN3104/160
бронза состаренная		UN3135/160



Скоба, Gamet

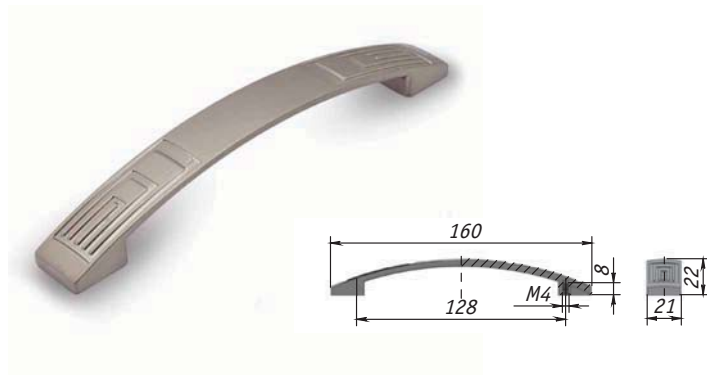

• **Материал:** металл

Цвет	Упаковка, шт.	Артикул
нержавеющая сталь	50	UR2707/128
хром матовый		UR2708/128
бронза полированная		UR2702/128
серебро полированное		UR2709/128



Рекомендуемая пара:
GR27, стр. 11.37



11

КОВРА скоба, Nomet

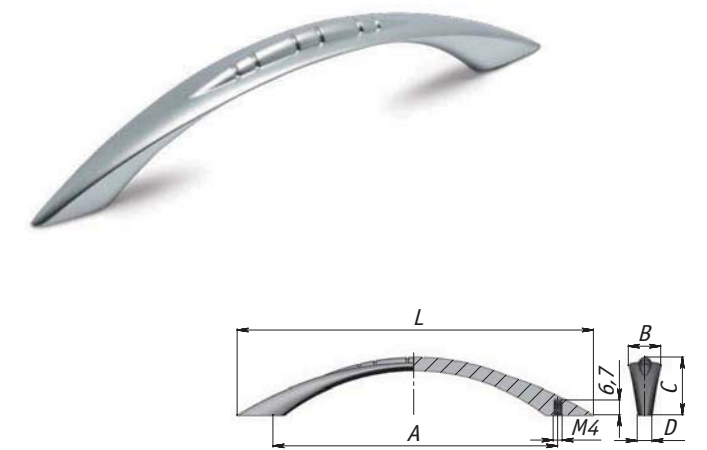

• **Материал:** металл

Цвет	Упаковка, шт.	Артикул
хром	100	С-664.G2
хром матовый	100	С-664.G6
никель матовый	100	С-664.G5
медь патинированная	200	С-663.G20
	100	С-664.G20
бронза состаренная	100	С-664.G4

Ручка	L, мм	A, мм	B, мм	C, мм	D, мм
С-664	160	128	14,5	26	6,5
С-663	126,5	96	13	24	5,5



Скоба, Gamet

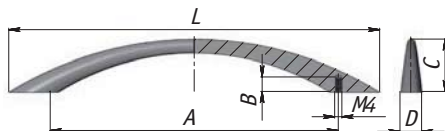

Ручка	L, мм	A, мм	B, мм	C, мм	D, мм
UP82	111,5	96	4,5	23	8
UP81	155,5	128	6	28	9,5
UP85	206	160	8	29	12
UP84	288	224	7,45	33,5	15

Цвет	Упаковка, шт.	Артикул
хром	50	UP8104
	100	UP8204
	50	UP8504
	50	UP8404/224
хром матовый	50	UP8108
	100	UP8208
	50	UP8508
	50	UP8408/224
никель матовый	50	UP8106
	100	UP8206
	50	UP8506
золото	50	UP8103
	100	UP8203
золото матовое	50	UP8103/MAT
	100	UP8203/MAT
черный	50	UP8130
	100	UP8230
бронза полированная	50	UP8102
	100	UP8202

11



хром



хром матовый



никель матовый



золото



золото матовое



черный



бронза полированная



• Материал: металл

Скоба, Gamet

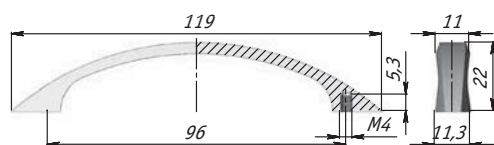

Цвет	Упаковка, шт.	Артикул
хром	100	US2704
хром матовый		US2708
никель матовый		US2706
бронза полированная		US2702



• **Материал:** металл



11

ZAMPA скоба, Gamet

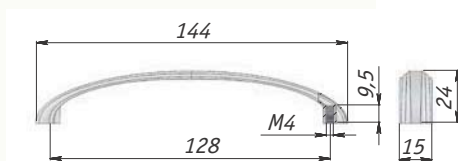

Цвет	Упаковка, шт.	Артикул
хром	100	UR4504/128
серебро состаренное		UR4531/128
бронза состаренная		UR4535/128



• **Материал:** металл

Рекомендуемая пара:
WR45, стр. 12.10

Скоба, Giusti

NEW

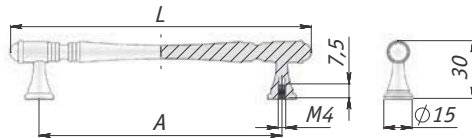

• Материал: металл

Цвет	Упаковка, шт.	Артикул
бронза Орваль	50	WMN.765.096.00A8
	25	WMN.765.128.00A8
слоновая кость/золото винтаж	50	WMN.765.096.00T5
	25	WMN.765.128.00T5
серебро состаренное	50	WMN.765.096.00E8
	25	WMN.765.128.00E8
никель	25	WMN.765.128.00F7
макиато	25	WMN.765.128.00N8
медь состаренная	25	WMN.765.128.00C1

Ручка	L, мм	A, мм
WMN.765.096	128	96
WMN.765.128	160	128

 Рекомендуемая пара:
WPO.6000..., стр. 11.30



NEW

Скоба, Giusti

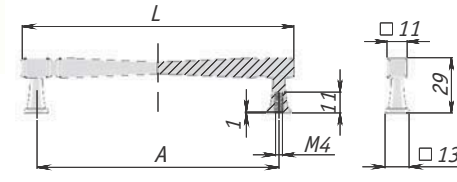

Цвет	Упаковка, шт.	Артикул
бронза Орваль	25	WMN.775.128.00A8
	50	WMN.775.096.00A8
серебро состаренное	25	WMN.775.128.00E8
	50	WMN.775.096.00E8
железо черное	25	WMN.775.128.00T2
	50	WMN.775.096.00T2

Ручка	L, мм	A, мм
WMN.775.096	112	96
WMN.775.128	144	128



бронза Орваль

серебро состаренное

железо черное

• **Материал:** металл



Рекомендуемая пара:
WPO.775..., стр. 11.31



new

Скоба, Giusti

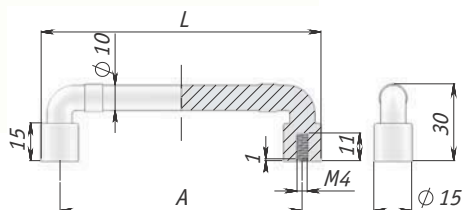

Цвет	Упаковка, шт.	Артикул
бронза состаренная	25	WMN.785.128.00D1
	50	WMN.785.096.00D1
серебро Ноттингем	25	WMN.785.128.00R3
	50	WMN.785.096.00R3
железо черное	25	WMN.785.128.00T2
	50	WMN.785.096.00T2

Ручка	L, мм	A, мм
WMN.785.096	111	96
WMN.785.128	143	128



бронза состаренная



серебро Ноттингем



железо черное

• **Материал:** металл



Рекомендуемая пара:
WPO.785..., стр. 11.31



11

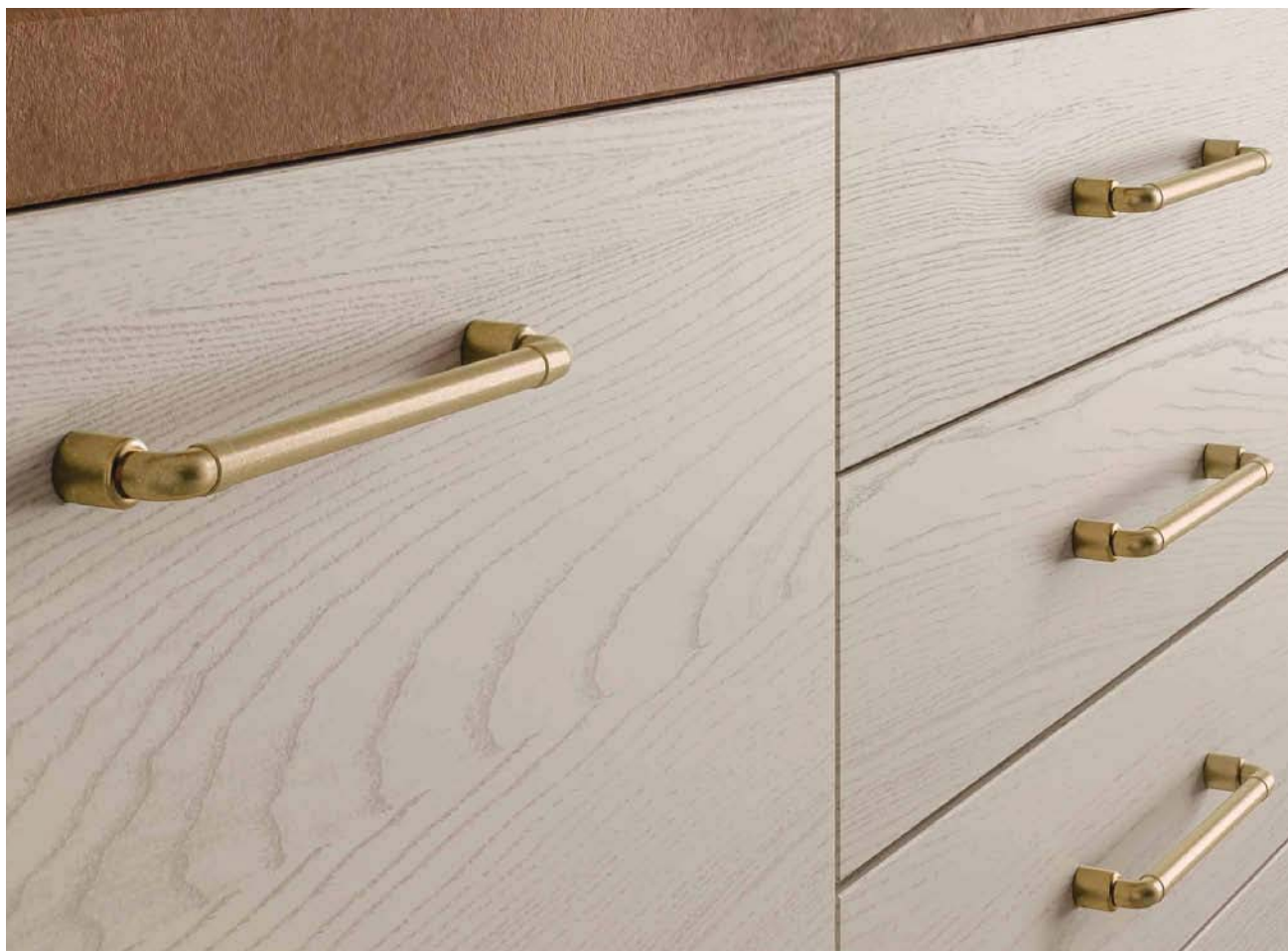

NEW

Скоба, Giusti

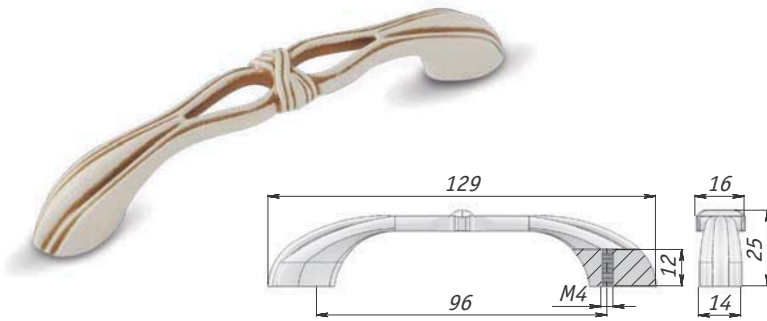

Цвет	Упаковка, шт.	Артикул
слоновая кость/ золото винтаж	50	WMN.737.096.00T5
белый/серебро винтаж		WMN.737.096.00V4
серебро Ноттингем		WMN.737.096.00R3
золото		WMN.737.096.00GP
золото матовое Милан		WMN.737.096.00R8



• **Материал:** металл

 **Рекомендуемая пара:**
WPO.2031..., стр. 11.30



11

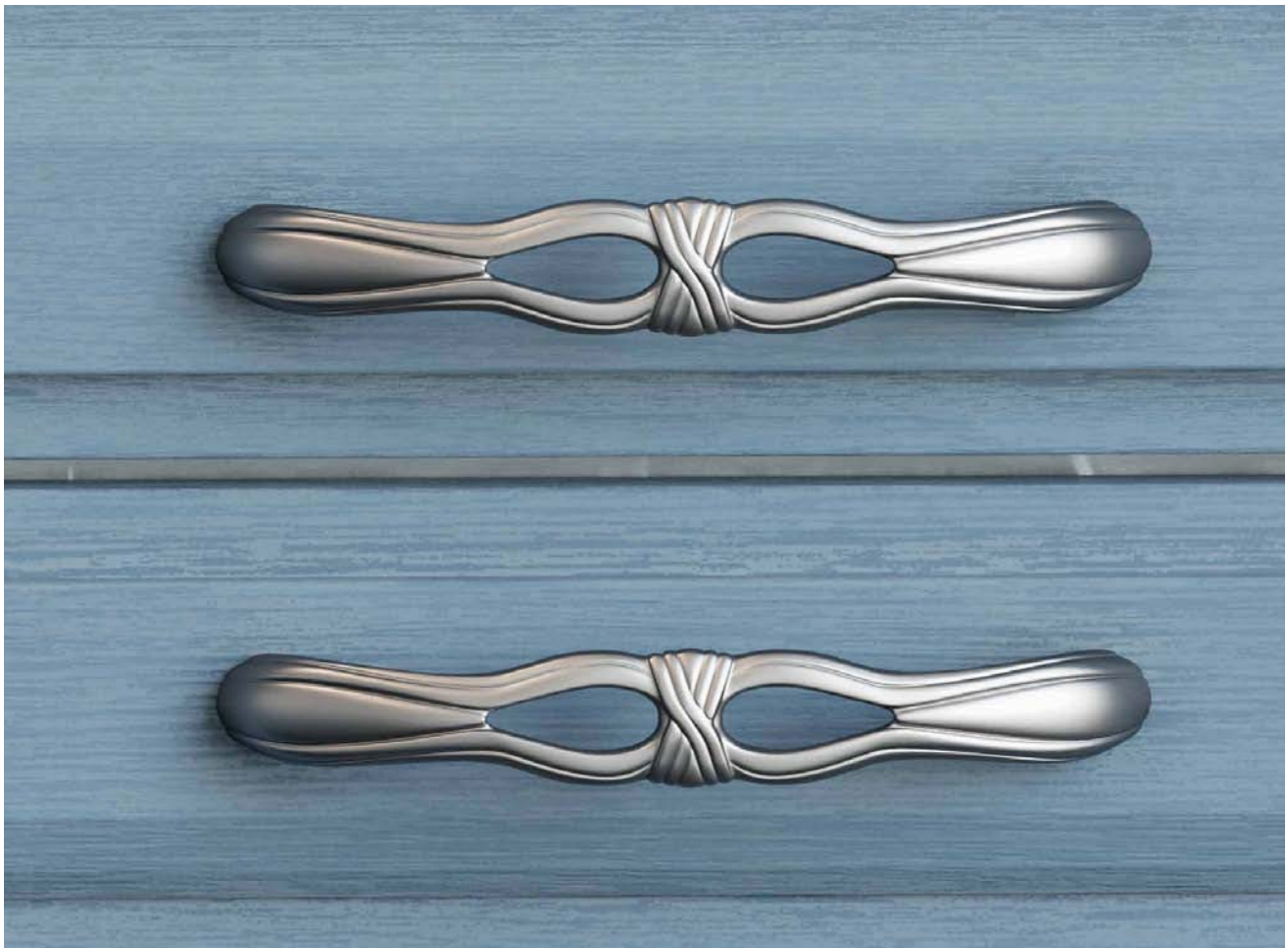

Скоба, Giusti



WMN.752.128

WMN.752.096

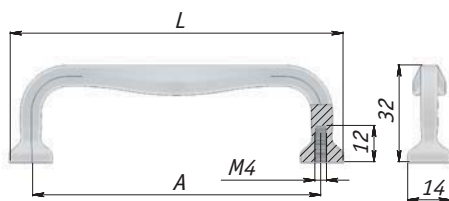

Цвет	Упаковка, шт.	Артикул
медь состаренная	25	WMN.752.128.00C1
	50	WMN.752.096.00C1
железо черное	25	WMN.752.128.00T2
	50	WMN.752.096.00T2
бронза состаренная	25	WMN.752.128.00D1
	50	WMN.752.096.00D1
серебро состаренное	25	WMN.752.128.00E8
	50	WMN.752.096.00E8

Ручка	L, мм	A, мм
WMN.752.096..	110	96
WMN.752.128..	140	128



11



медь состаренная



железо черное



бронза состаренная



серебро состаренное

• **Материал:** металл

Рекомендуемая пара:
WPO.752, стр. 11.33

WRM.800.200.00T2, стр. 3.50

Скоба, Giusti



Цвет	Упаковка, шт.	Артикул
слоновая кость/ золото винтаж	25	WMN.753.00B.00T5
жемчуг		WMN.753.00B.00G4
серебро Венецианское		WMN.753.00B.00M5
бронза Орваль		WMN.753.00B.00A8



слоновая кость/
золото винтаж жемчуг серебро
Венецианское бронза Орваль

• **Материал:** металл

11

SERPENTE скоба, Gamet

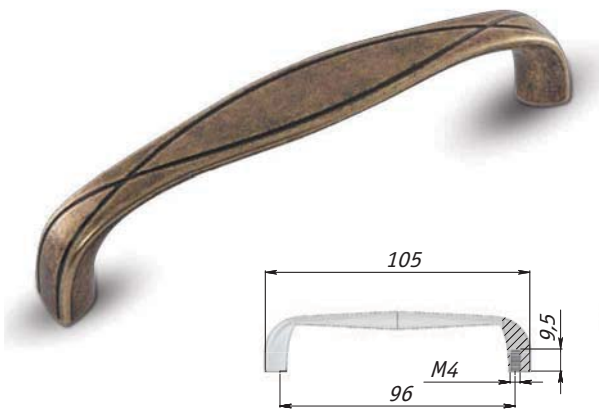

Цвет	Упаковка, шт.	Артикул
бронза состаренная	100	UR4335/96
серебро состаренное		UR4331/96
медь состаренная		UR4325/96



бронза состаренная серебро состаренное медь состаренная

• **Материал:** металл

Рекомендуемая пара:
WR42, стр. 12.13

WR43, стр. 12.18

Скоба, Eureka

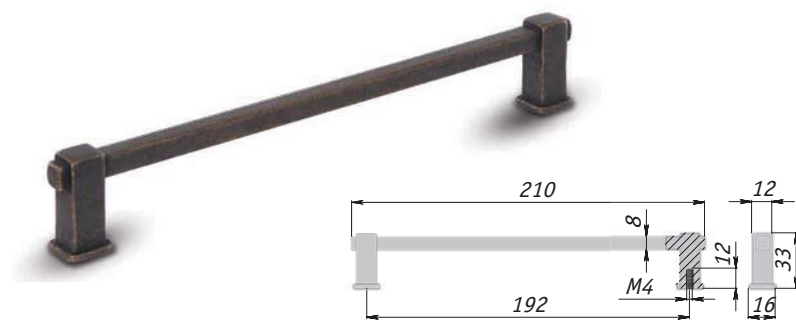

Цвет	Упаковка, шт.	Артикул
бронза состаренная	100	1413.192.2B
серебро состаренное	40	1413.192.6D



бронза состаренная

серебро состаренное

• **Материал:** металл



Скоба, Citterio Line

11

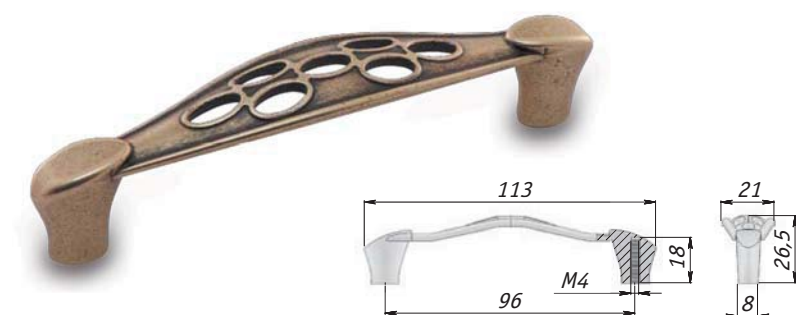

Цвет	Упаковка, шт.	Артикул
бронза состаренная	50	1029C.96.23

• **Материал:** металл

Рекомендуемая пара:
2050.23, стр.11.33



ARABIAN скоба, Damiano Latini

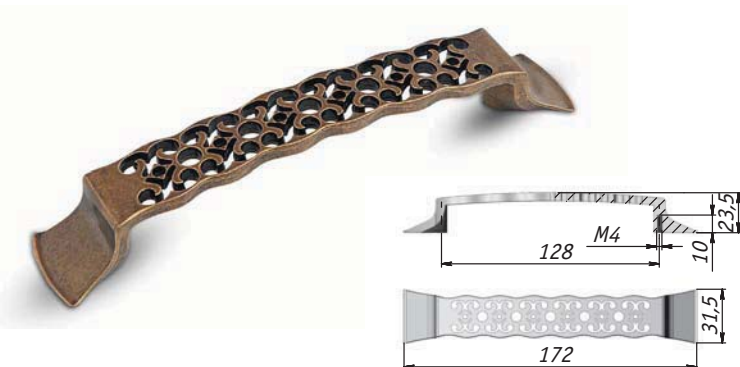

Цвет	Упаковка, шт.	Артикул
бронза состаренная	10	ARB.128.0L
серебро состаренное		ARB.128.AA



бронза состаренная



серебро состаренное

• **Материал:** металл

Рекомендуемая пара:
ARB.32.0L, стр. 11.36 ARB.32.AA, стр. 11.36



Скоба, Giusti

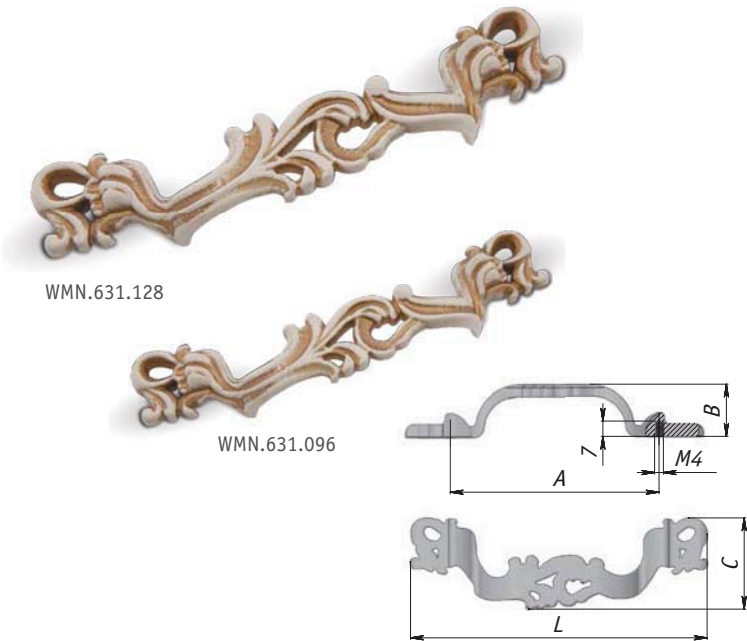

Цвет	Упаковка, шт.	Артикул
слоновая кость/ золото винтаж	50	WMN.631.096.00T5
	25	WMN.631.128.00T5
белый/серебро винтаж	50	WMN.631.096.00V4
	25	WMN.631.128.00V4
бронза состаренная	50	WMN.631.096.00D1
	25	WMN.631.128.00D1
золото	50	WMN.631.096.00GP

Ручка	L, мм	A, мм	B, мм	C, мм
WMN.631.096	136	96	24	42
WMN.631.128	182	128	24	54



• **Материал:** металл



Рекомендуемая пара:
WPO.2032, стр. 11.36



Скоба, Giusti



WMN.688.128



WMN.688.096

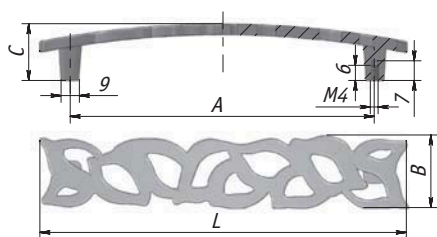

Цвет	Упаковка, шт.	Артикул
слоновая кость/ золото винтаж	50	WMN.688.096.00T5
	25	WMN.688.128.00T5
белый/серебро винтаж	50	WMN.688.096.00V4
	25	WMN.688.128.00V4
бронза состаренная	50	WMN.688.096.00D1
	25	WMN.688.128.00D1
серебро Венецианское	50	WMN.688.096.00M5
	25	WMN.688.128.00M5

Ручка	L, мм	A, мм	B, мм	C, мм
WMN.682.096	119	96	27	23
WMN.682.128	160	128	32	25

11



слоновая кость/золото винтаж



белый/серебро винтаж



бронза состаренная



серебро Венецианское

• **Материал:** металл



Рекомендуемая пара:
WPO.688.000, стр. 11.35

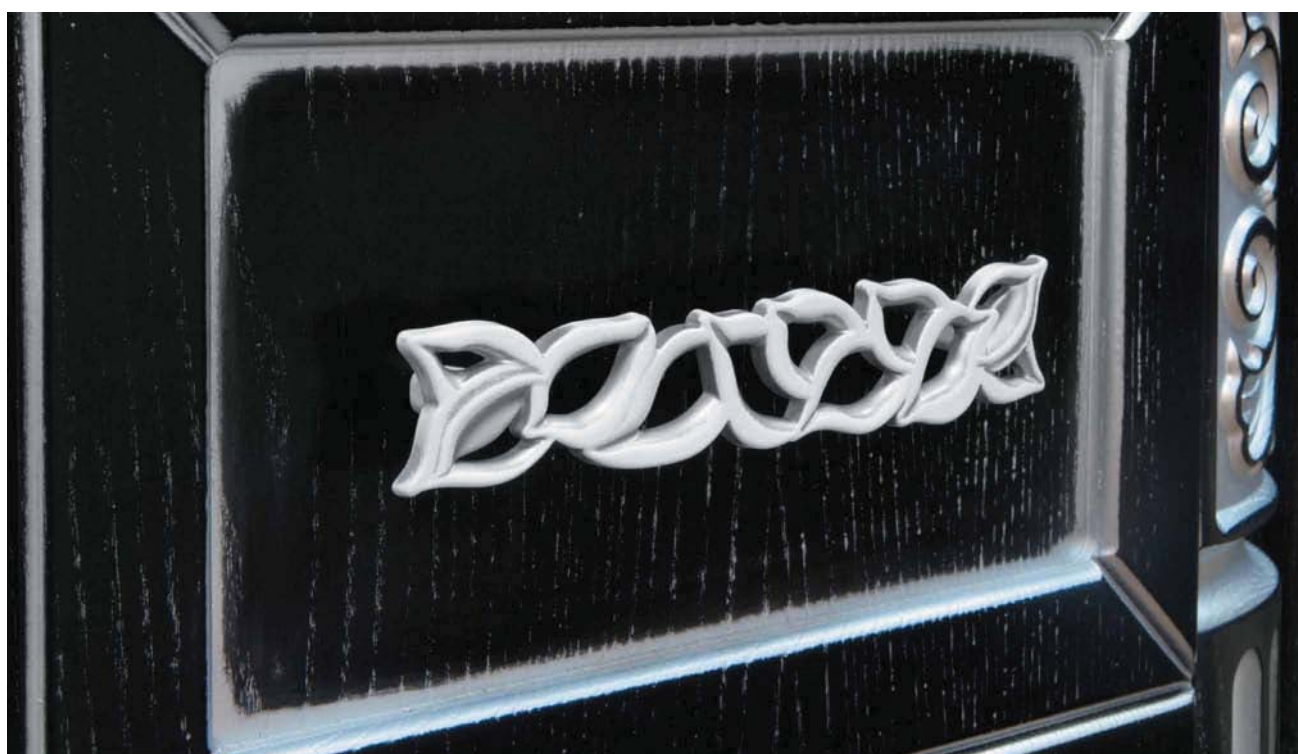

Скоба, Giusti

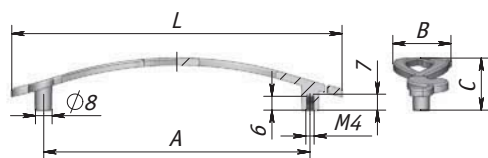

Цвет	Упаковка, шт.	Артикул
золото темное	50	WMN.634.096.00G3
белый/ серебро винтаж		WMN.634.096.00V4
слоновая кость/ золото винтаж	50	WMN.634.096.00T5
	25	WMN.634.128.00T5
бронза состаренная	50	WMN.634.096.00D1
	25	WMN.634.128.00D1
серебро Венецианское	50	WMN.634.096.00M5
	25	WMN.634.128.00M5

Ручка	L, мм	A, мм	B, мм	C, мм
WMN.634.096	120	96	20	22
WMN.634.128	160	128	28	24



• **Материал:** металл



Рекомендуемая пара:
WPO.636.031, стр. 11.35,



WRM.800.200.00G3, стр. 3.50



Скоба, Giusti



WMN.707.128

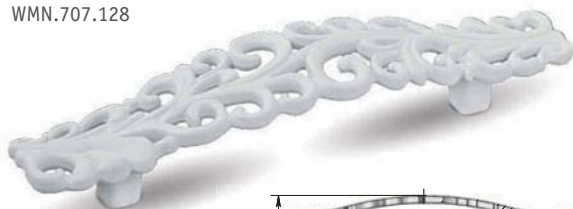

WMN.707.096

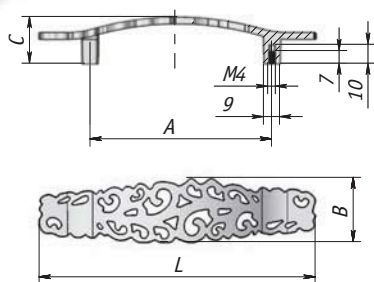

Цвет	Упаковка, шт.	Артикул
белый матовый	25	WMN.707.096.00N3
		WMN.707.128.00N3
слоновая кость/ золото винтаж		WMN.707.096.00T5
белый/серебро винтаж		WMN.707.128.00T5
бронза Орваль		WMN.707.128.00V4
		WMN.707.096.00A8
серебро Венецианское	50	WMN.707.096.00M5
	25	WMN.707.128.00M5

Ручка	L, мм	A, мм	B, мм	C, мм
WMN.707.096	146	96	32	25
WMN.707.128	174	128	35	27

11



белый матовый

слоновая кость/
золото винтаж

белый/серебро
винтаж



бронза Орваль



серебро
Венецианское

• **Материал:** металл



Рекомендуемая пара:

WPO.707.032,
WPO.707.000,
стр. 11.34



WRM.805.125.00N3,
стр. 3.49

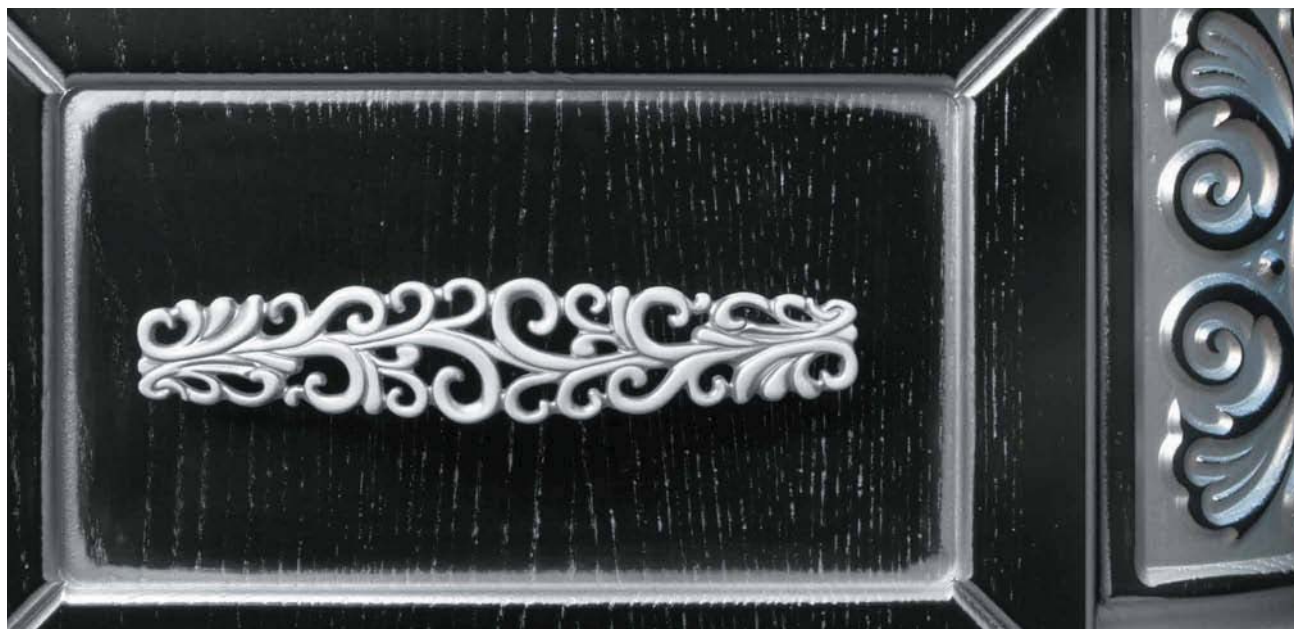

Скоба, Giusti

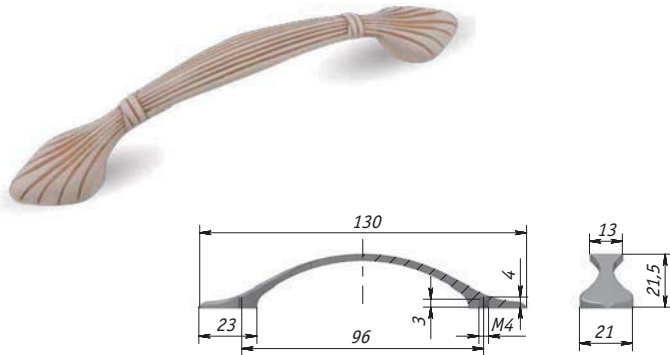

Цвет	Упаковка, шт.	Артикул
слоновая кость/ золото винтаж	50	WMN.503.096.00T5
белый/серебро винтаж		WMN.503.096.00V4
бронза Орваль		WMN.503.096.00A8
серебро состаренное		WMN.503.096.0024
серебро Венецианское		WMN.503.096.00M5



слоновая кость/
золото винтаж

белый/
серебро винтаж

бронза Орваль

серебро состаренное

серебро
Венецианское

• **Материал:** металл



Рекомендуемая пара:
WPO.503.000,
стр. 11.35



Скоба, Giusti

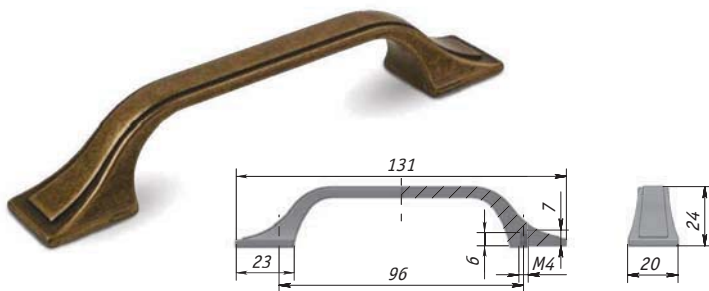

Цвет	Упаковка, шт.	Артикул
бронза состаренная	50	WMN.215.096.00D1
серебро состаренное		WMN.215.096.00E8
серебро Венецианское		WMN.215.096.00M5



бронза
состаренная

серебро состаренное

серебро
Венецианское

• **Материал:** металл



Рекомендуемая пара:
WPO.115.000, стр. 11.39



Скоба, Citterio Line

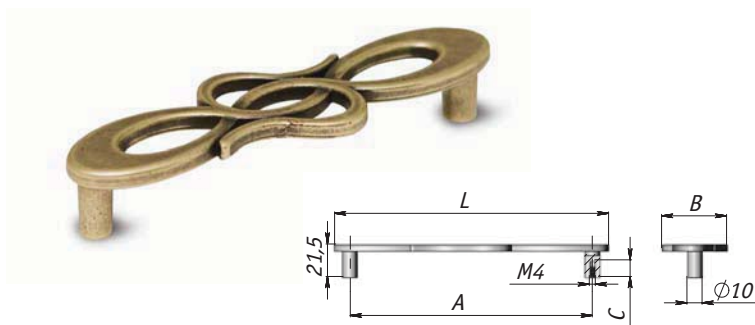

Ручка	L, мм	A, мм	B, мм	C, мм
1021.96	118	96	44	10
1021.160	182	160	31	8



бронза состаренная серебро состаренное золото

• **Материал:** металл

Цвет	Упаковка, шт.	Артикул
бронза состаренная	25	1021.160.23
	50	1021.96.23
серебро состаренное	50	1021.96.09
золото	50	1021.96.15



Рекомендуемая пара:
2044, стр. 11.33



11

Скоба, Citterio Line

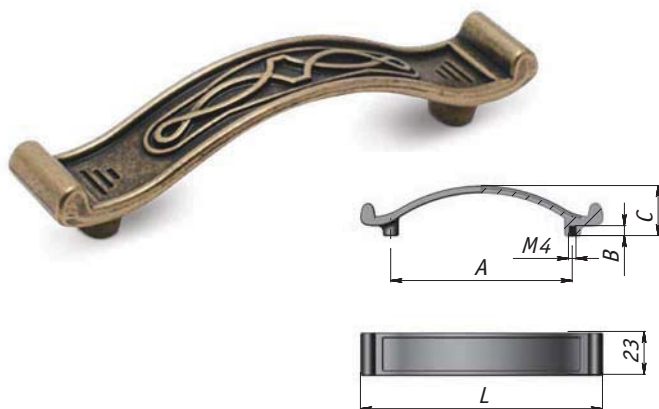

Ручка	L, мм	A, мм	B, мм	C, мм
1020C	128	96	7,5	26,5
1020B	160	128	7	27,5



бронза состаренная

серебро состаренное

• **Материал:** металл

Цвет	Упаковка, шт.	Артикул
бронза состаренная	50	1020B.128.23
		1020C.96.23
серебро состаренное		1020B.128.09
1020C.96.09		



Рекомендуемая пара:
2040, стр. 11.39



GIULIA скоба, Damiano Latini

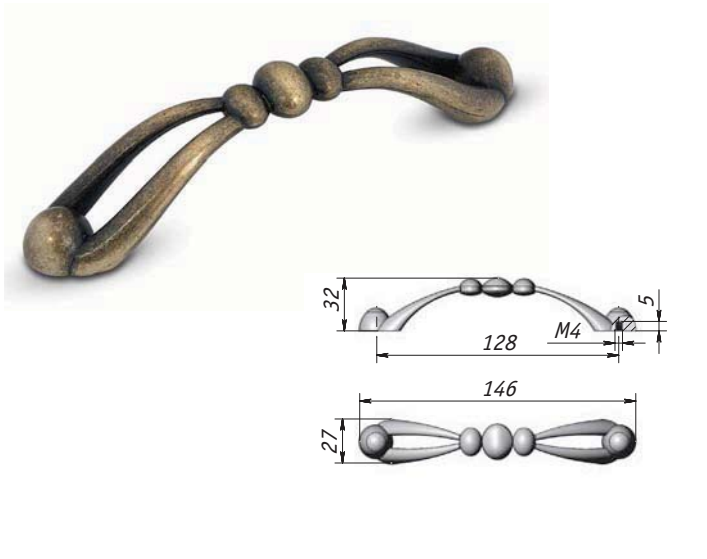

Цвет	Упаковка, шт.	Артикул
бронза Сфумато	20	GIU.128.OI
серебро состаренное		GIU.128.AA



бронза Сфумато

серебро состаренное

• **Материал:** металл

Рекомендуемая пара:

GIU.OI, стр. 11.37	GIU.AA, стр. 11.37
------------------------------	------------------------------

ARTDECO скоба, Damiano Latini

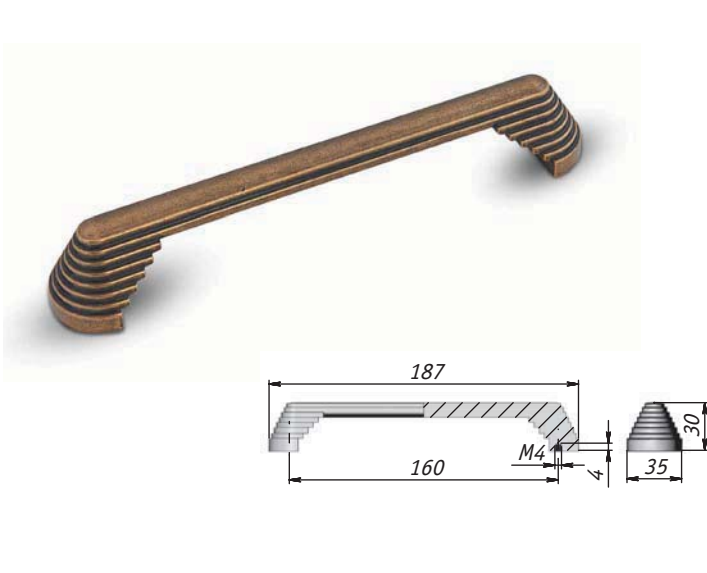

Цвет	Упаковка, шт.	Артикул
бронза состаренная	10	ART.160.OL
серебро состаренное		ART.160.AA



бронза состаренная

серебро состаренное

• **Материал:** металл

Рекомендуемая пара:

ART.OL, стр. 11.36	ART.AA, стр. 11.36
------------------------------	------------------------------

Скоба, Giusti

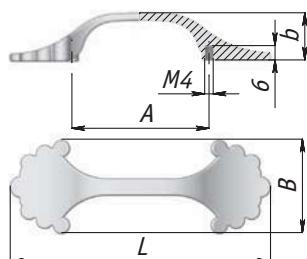

Цвет	Упаковка, шт.	Артикул
бронза состаренная	50	WMN.626.064.00D1
	25	WMN.626.096.00D1
серебро состаренное	25	WMN.626.096.00E8

Ручка	L, мм	A, мм	B, мм	b, мм
WMN.626.064...	121,5	64	44	22
WMN.626.096...	164	96	62	26



Рекомендуемая пара:
WPO.626.B32.00D1,
стр. 11.40



11



бронза состаренная



серебро состаренное

• **Материал:** металл

Скоба, Citterio Line

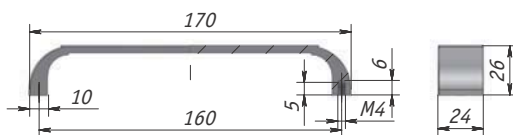

Цвет	Упаковка, шт.	Артикул
бронза состаренная	25	337.160.23
серебро состаренное		337.160.09



Рекомендуемая пара:
2032.16, 2045.16,
стр. 11.38



бронза состаренная



серебро состаренное

• **Материал:** металл

Скоба, Giusti

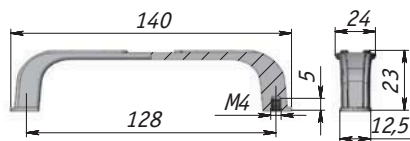

бронза состаренная

серебро состаренное

• **Материал:** металл

Цвет	Упаковка, шт.	Артикул
бронза состаренная	25	WMN.669.128.00D1
серебро состаренное	25	WMN.669.128.00E8



Рекомендуемая пара:
WPO.669, стр. 11.39



Скоба, Giusti

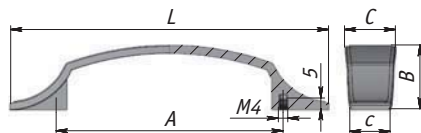

серебро черное/
слоновая кость

серебро состаренное

бронза состаренная

• **Материал:** металл

Цвет	Упаковка, шт.	Артикул
серебро черное/ слоновая кость	50	WMN.683.096.00C2
	25	WMN.683.128.00C2
серебро состаренное	50	WMN.683.096.00E8
	25	WMN.683.128.00E8
бронза состаренная	50	WMN.683.096.00D1
	25	WMN.683.128.00D1

Ручка	L, мм	A, мм	B, мм	C, мм	c, мм
WMN.683.096	135	96	28	21,5	17
WMN.683.128	166	128	30	24	20



Рекомендуемая пара:
WPO.683, стр. 11.37



Скоба, Citterio Line

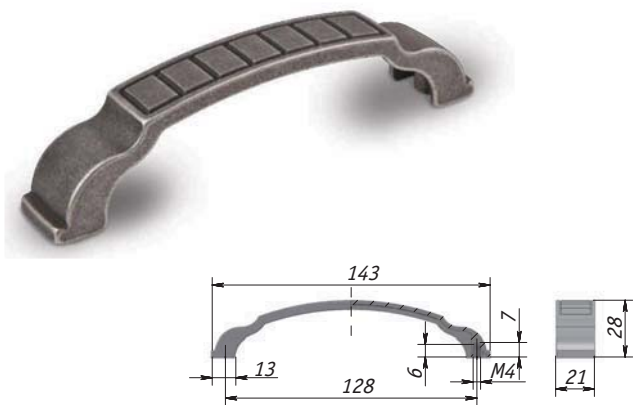

серебро состаренное

бронза состаренная

• **Материал:** металл

Цвет	Упаковка, шт.	Артикул
серебро состаренное	50	1019.128.09
бронза состаренная		1019.128.23



Рекомендуемая пара:
2039.16, стр. 11.38



SPARTA скоба, Nomet

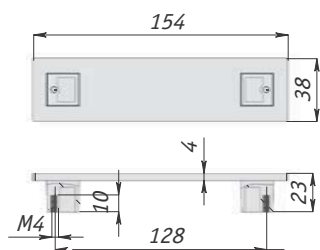

бронза состаренная

серебро состаренное

• **Материал:** металл

Цвет	Упаковка, шт.	Артикул
бронза состаренная	25	C-3264.G4
серебро состаренное		C-3264.G35



Рекомендуемая пара:
A-1434,
стр. 11.40

Z-5413,
стр. 12.14



Скоба, Giusti



WMN.625.BSX.00D1
(левая)



WMN.625.BDX.00D1
(правая)

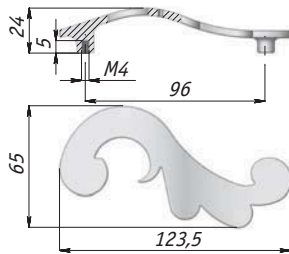

• **Материал:** металл

Цвет	Упаковка, шт.	Артикул
бронза состаренная правая	50	WMN.625.BDX.00D1
бронза состаренная левая		WMN.625.BSX.00D1



Рекомендуемая пара:
WPO.602,
стр. 11.32



11

Скоба, Giusti

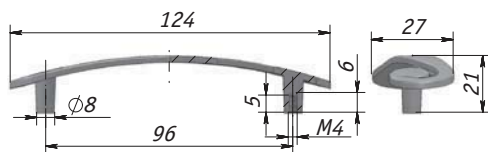

• **Материал:** металл

Цвет	Упаковка, шт.	Артикул
бронза состаренная	50	WMN.614.096.00D1



Рекомендуемая пара:
WPO.602.030.00D1, стр. 11.32
WCH.7200/53.00D1,
стр. 14.19
WBC.8037/SP.00D1, стр. 14.19



АТЕНА скоба, Gamet

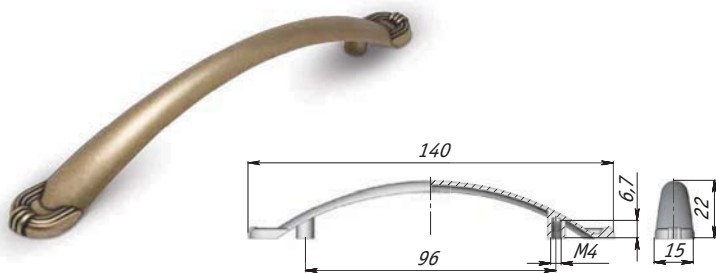

Цвет	Упаковка, шт.	Артикул
бронза состаренная	100	UG3205
серебро состаренное		UG3211/96



бронза состаренная

серебро состаренное

• **Материал:** металл

Рекомендуемая пара:
GG32, стр. 11.41



11

Скоба, Vespa

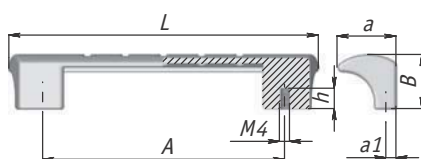

• **Комплектация:** винты M4x45 с возможностью укорачивания
• **Материал:** металл

Цвет	Упаковка, шт.	Артикул
серебро	15	M1353A00ARVL
	20	M1353B00ARVL

Ручка	L, мм	A, мм	B, мм	a, мм	a1, мм	h, мм
M1353B00ARVL	123	96	21,5	23	4	9
M1353A00ARVL	164	128	27	31	6	11,5

Рекомендуемая пара:
M1354, стр. 11.40



ARUM скоба, Gamet

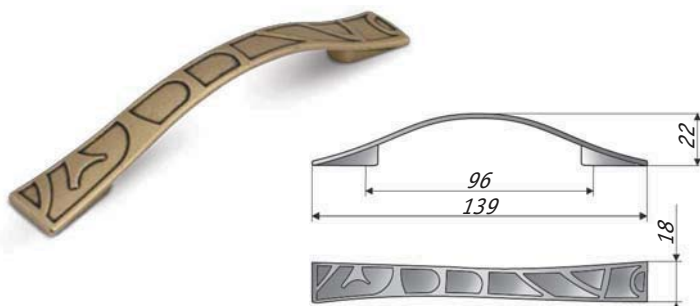

• **Материал:** металл

Цвет	Упаковка, шт.	Артикул
бронза состаренная	100	UR1605/96

CELTIC скоба, Damiano Latini

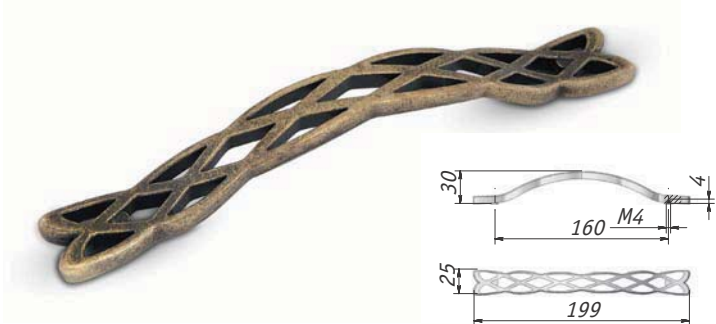

Цвет	Упаковка, шт.	Артикул
бронза Сфумато	10	CEL.160.OI
серебро состаренное		CEL.160.AA

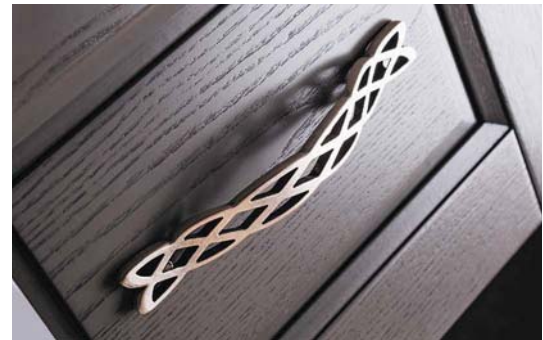

Скоба, Giusti

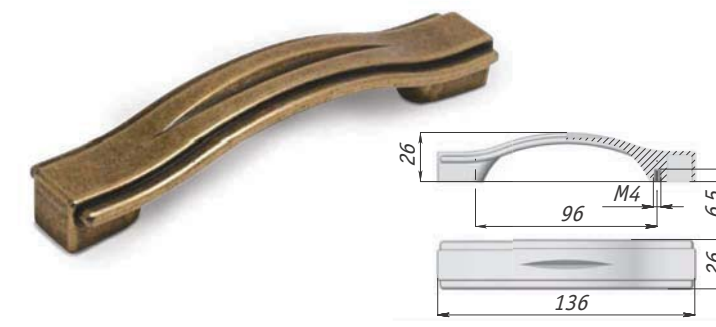

Цвет	Упаковка, шт.	Артикул
бронза состаренная	25	WMN.604.096.00D1
серебро состаренное		WMN.604.096.00E8



MARITIMO скоба, Gamet

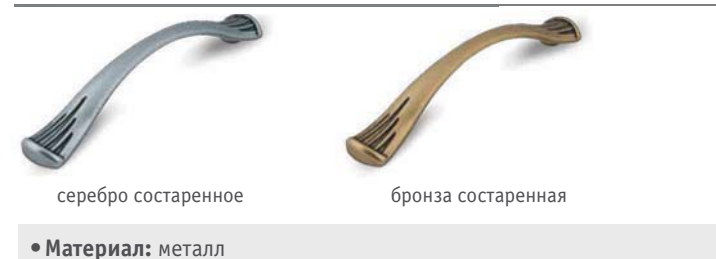
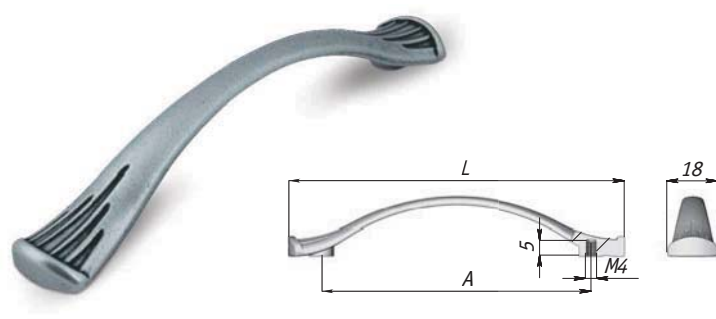

Цвет	L, мм	A, мм	Упаковка, шт.	Артикул
серебро состаренное	120	96	50	UR1511/96
	151	128		UR1511/128
бронза состаренная	120	96		UR1505/96
	151	128		UR1505/128



Скоба, Giusti

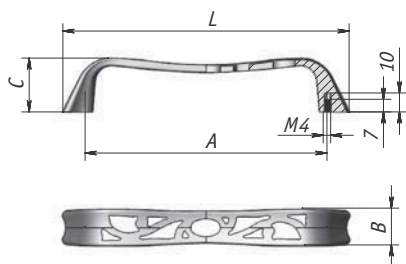

Цвет	Упаковка, шт.	Артикул
бронза состаренная	25	WMN.706.128.00D1
		WMN.706.160.00D1
серебро состаренное		WMN.706.128.00E8
WMN.706.160.00E8		

Ручка	L, мм	A, мм	B, мм	C, мм
WMN.706.128	152	128	22	28
WMN.706.160	185	160	23	30



11



бронза состаренная



серебро состаренное

• Материал: металл

OFFSET скоба, Damiano Latini

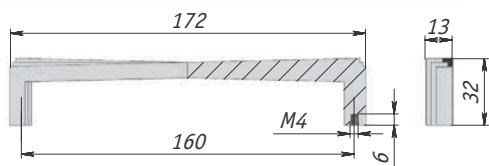
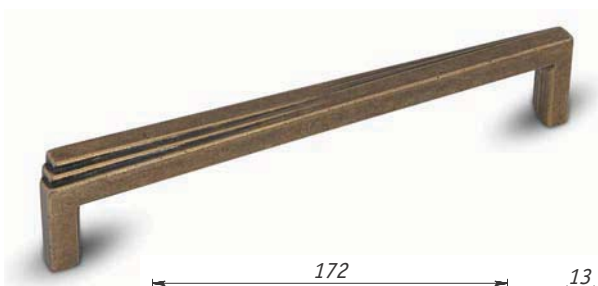

Цвет	Упаковка, шт.	Артикул
бронза состаренная	10	OFF.160.0L
серебро состаренное		OFF.160.AA



бронза состаренная



серебро состаренное

• Материал: металл

Скоба, Gamet

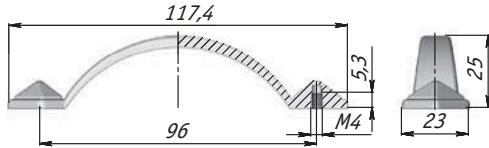

Цвет	Упаковка, шт.	Артикул
бронза состаренная	100	UR0705
серебро состаренное		UR0711/96



бронза состаренная



серебро состаренное

• **Материал:** металл

Скоба, Gamet

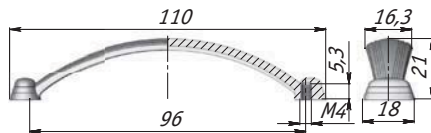

Цвет	Упаковка, шт.	Артикул
бронза состаренная	100	UR1005
серебро состаренное		UR1011/96



бронза состаренная



серебро состаренное

• **Материал:** металл

Скоба, Gamet

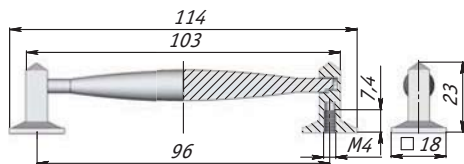
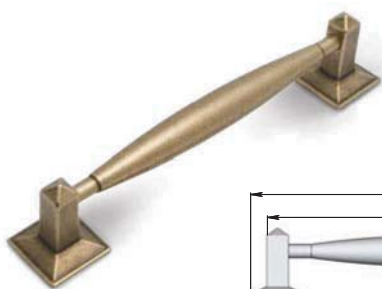

• **Материал:** металл

Цвет	Упаковка, шт.	Артикул
бронза состаренная	100	UR0305



PARK скоба, Gamet

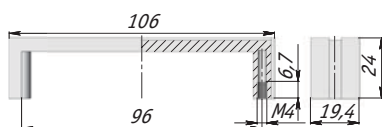

• **Материал:** металл

Цвет	Упаковка, шт.	Артикул
бронза состаренная	100	UU7505GR/96

11

RETICULI скоба, Gamet

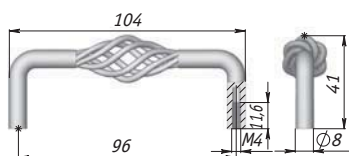

• **Материал:** металл

Цвет	Упаковка, шт.	Артикул
бронза состаренная	25	UC01AB/96



Рекомендуемая пара:
GC12AB, стр. 11.41



Скоба, Besana

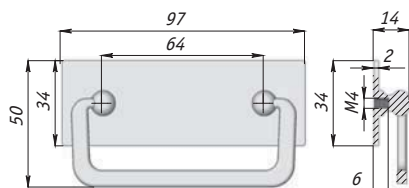

• **Комплектация:** винты М4х45 с возможностью укорачивания
• **Материал:** металл

Цвет	Упаковка, шт.	Артикул
серебро состаренное	30	M1178000SFE



Рекомендуемая пара:
M1179, стр. 11.52



CREAVI скоба, Gamet



• **Материал:** металл

Цвет	Упаковка, шт.	Артикул
бронза состаренная	50	UR2002GAE/96



Рекомендуемая пара:
KR2002GAE, стр. 11.54



RUSTICO скоба, Gamet



• **Материал:** металл

Цвет	Упаковка, шт.	Артикул
бронза состаренная	50	UR2102GAE/80



Рекомендуемая пара:
KR2102GAE, стр. 11.55



VALETA скоба, Nomet



• **Материал:** металл

Цвет	Упаковка, шт.	Артикул
бронза состаренная	100	D-119.G4



VICTA скоба, Nomet



• **Материал:** металл

Цвет	Упаковка, шт.	Артикул
бронза состаренная	50	D-133.G4



Рекомендуемая пара:
B-070.G4, стр. 11.55



new

Скоба, Giusti

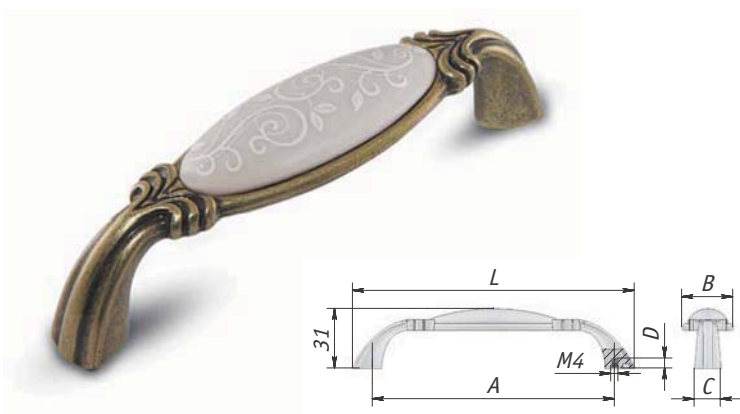

Ручка	L, мм	A, мм	B, мм	C, мм	D, мм
WMN.68	114	96	26	13	10
WMN.78	149	128	27	14	6



бронза
состаренная

слоновая кость/
золото винтаж

белый/
серебро винтаж

• **Материал:** металл, фарфор

Цвет	Упаковка, шт.	Артикул
бронза состаренная	25	WMN.78.01.M3.128.D1
		WMN.68.01.M3.096.D1
слоновая кость/ золото винтаж		WMN.78.01.M1.128.T5
		WMN.68.01.M1.096.T5
белый/серебро винтаж		WMN.78.00.M2.128.T4
		WMN.68.00.M2.096.T4



Рекомендуемая пара:
WPO.77... стр. 11.46



11

Скоба, Giusti

new

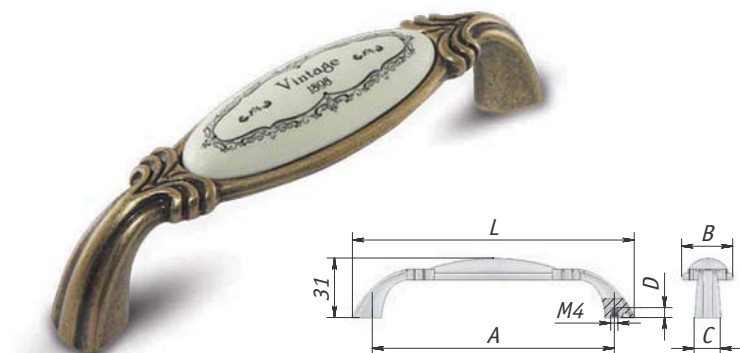

Ручка	L, мм	A, мм	B, мм	C, мм	D, мм
WMN.68	114	96	26	13	10



бронза
Орваль

слоновая кость/
золото винтаж

белый/
серебро винтаж

• **Материал:** металл, фарфор

Цвет	Упаковка, шт.	Артикул
бронза Орваль	25	WMN.68.01.Q3.096.A8
слоновая кость/ золото винтаж		WMN.68.01.Q3.096.T5
белый/серебро винтаж		WMN.68.00.Q3.096.T4



Рекомендуемая пара:
WPO.77... стр. 11.46



Скоба, Giusti

new

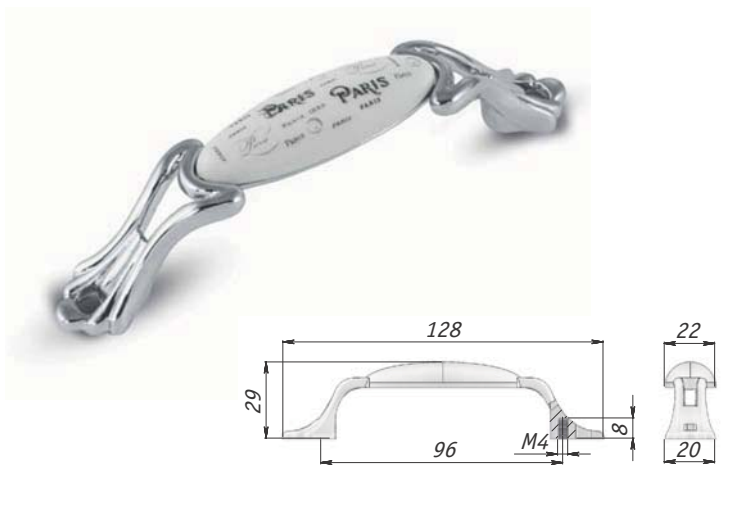

Цвет	Упаковка, шт.	Артикул
хром	25	WMN.93.00.Q4.096.CR
бронза состаренная		WMN.93.01.Q4.096.D1
медь состаренная		WMN.93.01.Q4.096.C1



хром

бронза
состаренная

медь
состаренная

• **Материал:** металл, фарфор



Рекомендуемая пара:
WPO.77..., стр. 11.46



11

Скоба, Giusti

new

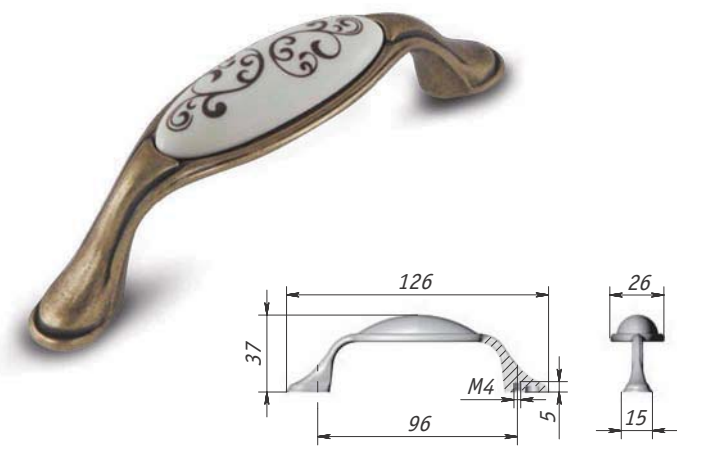

Цвет	Упаковка, шт.	Артикул
бронза состаренная	25	WMN.77.01.P4.096.D1
серебро состаренное		WMN.77.00.P2.096.E8



бронза
состаренная

серебро
состаренное

• **Материал:** металл, фарфор



Рекомендуемая пара:
WPO.77..., стр. 11.45



Скоба, Giusti



бронза состаренная

белый/серебро винтаж

слоновая кость/золото винтаж



бронза состаренная

белый/серебро винтаж

слоновая кость/золото винтаж

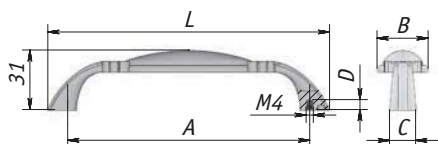

Ручка	L, мм	A, мм	B, мм	C, мм	D, мм
WMN.68	114	96	26	13	10
WMN.78	149	128	27	14	6

• **Материал:** металл, фарфор

Цвет	Упаковка, шт.	Артикул
бронза состаренная	25	WMN.68.01.00.096.D1
белый/серебро винтаж		WMN.68.01.00.096.T4
слоновая кость/золото винтаж		WMN.68.01.00.096.T5
бронза состаренная		WMN.781.128.00D1
белый/серебро винтаж		WMN.781.128.00T4
слоновая кость/золото винтаж		WMN.781.128.00T5



Рекомендуемая пара:
WPO.781.000..., стр. 11.48



WPO.41.01..., стр. 11.47



WPO.77.01..., стр. 11.49



Скоба, Giusti



бронза состаренная

бронза патинированная

слоновая кость/ золото винтаж



белый/серебро винтаж

бронза Орваль

серебро состаренное



серебро черное/ слоновая кость

• **Материал:** металл, фарфор

Цвет	Упаковка, шт.	Артикул
бронза состаренная	25	WMN.77.01.00.096.D1
бронза патинированная		WMN.77.01.00.096.B1
слоновая кость/ золото винтаж		WMN.77.01.00.096.T5
белый/серебро винтаж		WMN.77.01.00.096.T4
бронза Орваль		WMN.771.096.00A8
серебро состаренное		WMN.771.096.00E8
серебро черное/ слоновая кость		WMN.771.096.00C2



Рекомендуемая пара:
WPO.771.000..., стр. 11.48



WPO.77.01..., стр. 11.49



WPO.41.01..., стр. 11.47



Скоба, Giusti



бронза состаренная

серебро состаренное

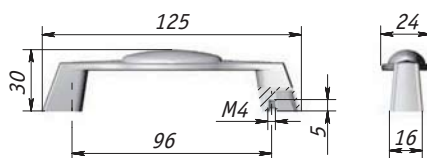

• **Материал:** металл, фарфор

Цвет	Упаковка, шт.	Артикул
бронза состаренная	25	WMN.730.096.00D1
серебро состаренное		WMN.730.096.00E8



Рекомендуемая пара:
WPO.730.000..., стр. 11.48



Скоба, Gamet



UP19-11AB/MLK



UP193AB/MLK



UP191AB/MLK



UP192AB/MLK



UP194AB/MLK



UP19-12GA/WHT



UP193GA/MLK



UP191GA/MLK

Цвет	Упаковка, шт.	Артикул
бронза состаренная	50	UP19-11AB/MLK
		UP193AB/MLK
		UP191AB/MLK
		UP192AB/MLK
		UP194AB/MLK
серебро состаренное		UP19-12GA/WHT
		UP193GA/MLK
		UP191GA/MLK

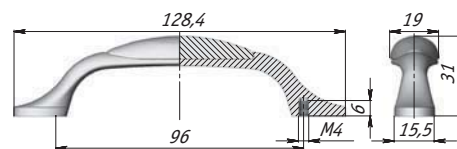

11



Рекомендуемая пара:
GP19, стр. 11.49 GP20, стр. 11.50



• **Материал:** металл, фарфор



Скоба, Gamet

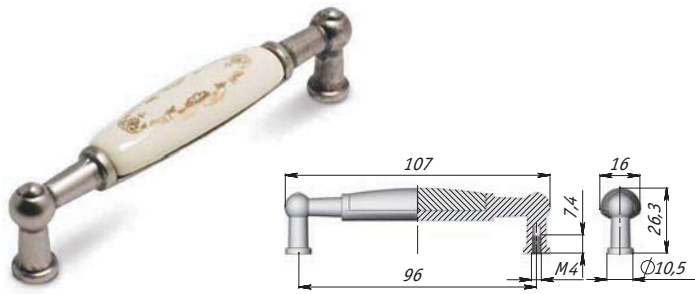

Цвет	Упаковка, шт.	Артикул
серебро состаренное	50	UP213GA/MLK
		UP213AB/MLK
бронза состаренная		UP214AB/MLK
		UP210AB/MLK



• **Материал:** металл, фарфор



Рекомендуемая пара:

GP19, стр. 11.49

GP20, стр. 11.50



Скоба, Gamet

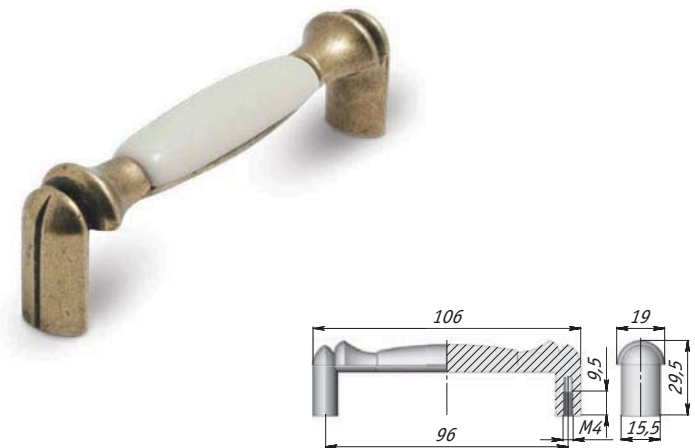

Цвет	Упаковка, шт.	Артикул
бронза состаренная	50	UP200AB/MLK
		UP202AB/MLK



• **Материал:** металл, фарфор



Рекомендуемая пара:

GP19, стр. 11.49

GP20, стр. 11.50



Скоба, Giusti

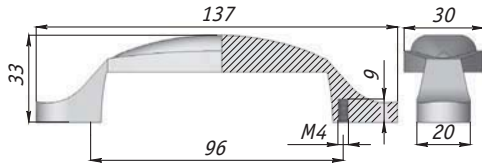

Цвет	Упаковка, шт.	Артикул
бронза состаренная	25	WMN.16.01.B4.096.D1
		WMN.16.01.00.096.D1



11



WMN.16.01.B4.096.D1



WMN.16.01.00.096.D1

• **Материал:** металл, фарфор



Рекомендуемая пара:
WPO.18, стр. 11.50



Скоба, Giusti

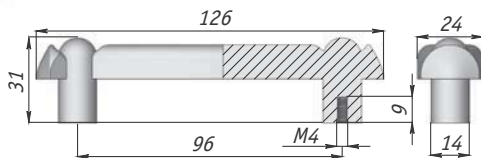

Цвет	Упаковка, шт.	Артикул
бронза состаренная	25	WMN.09.01.B4.096.D1
		WMN.09.01.00.096.D1



WMN.09.01.B4.096.D1



WMN.09.01.00.096.D1

• **Материал:** металл, фарфор



Рекомендуемая пара:
WPO.18, стр. 11.50



11.4 РЕЙЛИНГОВЫЕ РУЧКИ

Рейлинговая ручка, Citterio Line

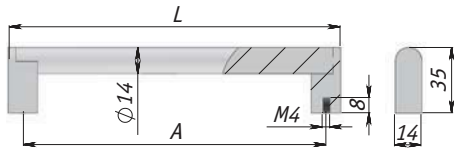

• **Материал:** металл

Цвет	Упаковка, шт.	Артикул
хром/никель	25	404.160.10/303
	20	404.320.10/303
хром/нержавеющая сталь голубая	25	404.160.10/302
	20	404.320.10/302

Ручка	L, мм	A, мм
404.160.10	175	160
404.320.10	335	320



11

Рейлинговая ручка, Gamet

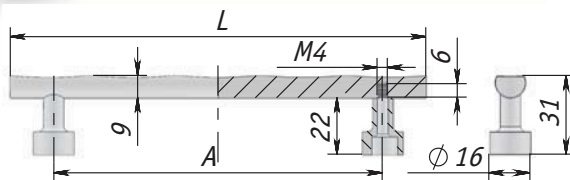

• **Материал:** металл

Цвет	L, мм	A, мм	Упаковка, шт.	Артикул
хром	162	128	25	RE1604/128
	226	192		RE1604/192
	355	320		RE1604/320
нержавеющая сталь	162	128	25	RE1607/128
	226	192		RE1607/192



Рейлинговая ручка, D-Beschlag

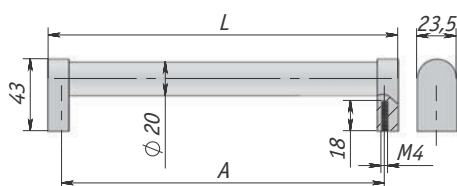

Ручка	L, мм	A, мм
R20.0192.BSS	208	192
R20.0320.BSS	336	320
R20.0448.BSS	464	448
R20.0640.BSS	656	640

• **Материал:** металл

Цвет	Упаковка, шт.	Артикул
нержавеющая сталь полированная	50	R20.0192.BSS
	25	R20.0320.BSS
		R20.0448.BSS
	10	R20.0640.BSS



11

Рейлинговая ручка, D-Beschlag

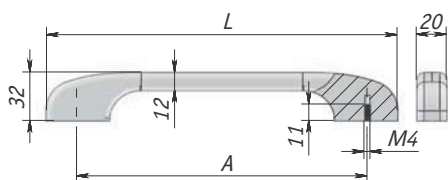

Ручка	L, мм	A, мм
A20.0192.SS	208	192
A20.0320.SS	360	320
A20.0448.SS	488	448

• **Материал:** металл, алюминий

Цвет	Упаковка, шт.	Артикул
хром/нержавеющая сталь	70	A20.0192.SS
	40	A20.0320.SS
		A20.0448.SS



Рейлинговая ручка, Gamet

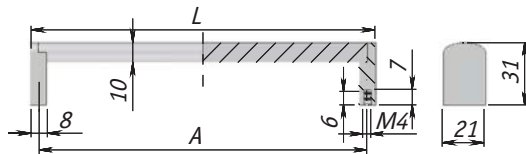

Цвет	L, мм	A, мм	Упаковка, шт.	Артикул
нержавеющая сталь	136	128	25	RE2107/128
	168	160		RE2107/160
	200	192		RE2107/192
	232	224		RE2107/224
	264	256		RE2107/256
	296	288		RE2107/288
	328	320	10	RE2107/320
	456	448		RE2107/448
	488	480		RE2107/480



• **Материал:** алюминий, металл

11

Рейлинговая ручка, Gamet

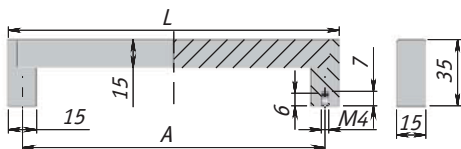

Цвет	L, мм	A, мм	Упаковка, шт.	Артикул
нержавеющая сталь	142	128	25	RE1807/128
	174	160		RE1807/160
	206	192		RE1807/192
	270	256		RE1807/256
	302	288		RE1807/288
	334	320		10
	462	448	RE1807/448	



• **Материал:** алюминий, металл

Рейлинговая ручка, Gamet

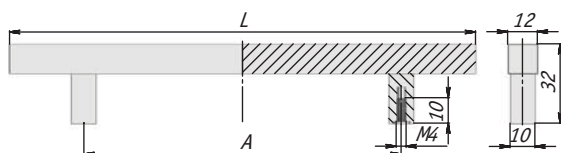

Цвет	L, мм	A, мм	Упаковка, шт.	Артикул
алюминий	188	128	50	RU05C00/128
	220	160		RU05C00/160
	252	192		RU05C00/192
	284	224		RU05C00/224
	348	288		RU05C00/288
	380	320		RU05C00/320
	540	480		RU05C00/480



11

• **Материал:** алюминий



Рекомендуемая пара:
GL1020/C00, стр.11.21



Рейлинговая ручка, Gamet

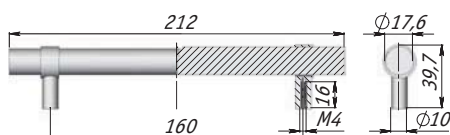

Цвет	Упаковка, шт.	Артикул
хром/пластик прозрачный	20	RE0404/160

- **Примечание:** данная модель является универсальным решением для самых разных дизайнерских задач за счет использования прозрачного акрила, словно «перенимающего» цвет фасада
- **Материал:** металл, акрил



Рейлинговая ручка, Gamet

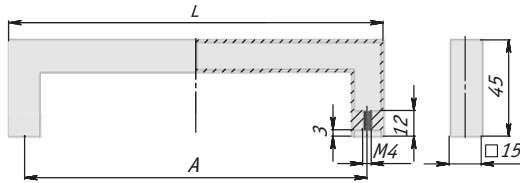
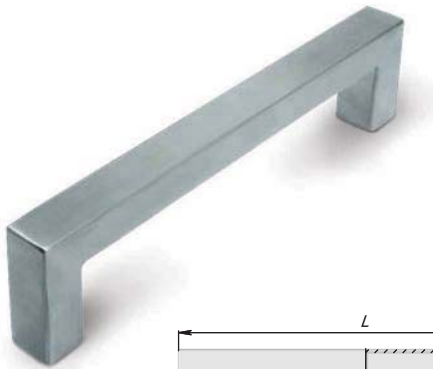

Ручка	L, мм	A, мм
UU67SS/160	175	160
UU67SS/192	207	192
UU67SS/320	335	320
UU67SS/480	495	480

• **Материал:** нержавеющая сталь

Цвет	Упаковка, шт.	Артикул
нержавеющая сталь	25	UU67SS/160
		UU67SS/192
		UU67SS/320
		UU67SS/480



i Ручка изготовлена из нержавеющей стали

11

Рейлинговая ручка, Gamet

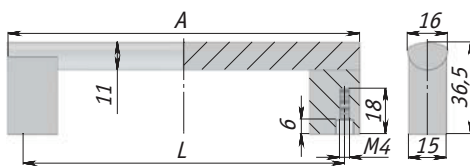
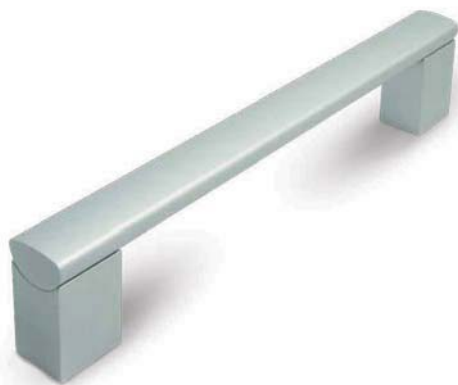

• **Материал:** алюминий

Цвет	L, мм	A, мм	Упаковка, шт.	Артикул
алюминий	140	128	50	UA09C00/128
	172	160		UA09C00/160
	236	224	25	UA09C00/224
	332	320		UA09C00/320



Рейлинговая ручка, Nomet

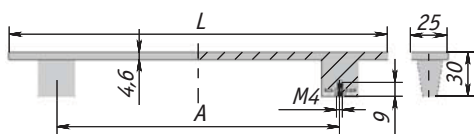

Цвет	L, мм	A, мм	Упаковка, шт.	Артикул
хром	257	192	25	C-3366.G2
	449	384		C-3369-384.G2



11

• Материал: металл

Рейлинговая ручка, Gamet

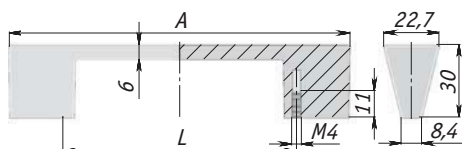

Ручка	L, мм	A, мм
UU2508/96	140	96
UU2508/160	204	160
UU2508/320	330	320

Цвет	Упаковка, шт.	Артикул
хром матовый	25	UU2508/96
	10	UU2508/160
	25	UU2508/320



• Материал: металл

Рейлинговая ручка, Gamet

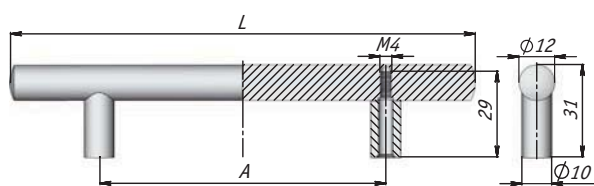

Ручка	L, мм	A, мм
RE.../96	156	96
RE.../128	188	128
RE.../192	272	192
RE.../224	304	224
RE.../256	356	256
RE.../288	368	288
RE.../320	400	320
RE.../384	464	384
RE.../416	496	416
RE.../544	624	544
RE.../608	688	608
RE.../800	920	800



Цвет	Упаковка, шт.	Артикул
хром	50	RE1004/96
		RE1004/128
	25	RE1004/192
		RE1004/224
		RE1004/256
		RE1004/288
		RE1004/320
		RE1004/416
хром матовый	50	RE1008/96
		RE1008/128
	25	RE1008/192
		RE1008/224
		RE1008/256
		RE1008/288
		RE1008/320
		RE1008/384
		RE1008/416
		RE1008/544
никель матовый	50	RE1006/96
		RE1006/128
	25	RE1006/192
		RE1006/224
		RE1006/256
		RE1006/288
		RE1006/320
		RE1006/416
		RE1006/608
		RE1006/800
нержавеющая сталь	50	RE1007/128
	25	RE1007/192
		RE1007/224
		RE1007/288
		RE1007/416

• **Материал:** металл



Рекомендуемая пара:
WK10, стр. 11.140; 12.6



Крючок для рейлинговых ручек, Gamet

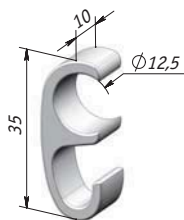

Цвет	Упаковка, шт.	Артикул
хром	100	WK1004
хром матовый		WK1008
никель матовый		WK1006
нержавеющая сталь		WK1007



хром



хром матовый



никель матовый



нержавеющая сталь

- **Применение:** крючок надевается на горизонтально установленные рейлинговые ручки с торца и подходит для рейлингов Ø12 мм; установка крючка возможна как до, так и после монтажа ручек
- **Материал:** металл



Рекомендуемая пара:
RE81, стр. 11.141



RE10, стр. 11.139



Рейлинговая ручка, Gamet

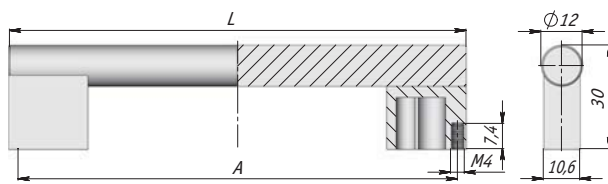

Ручка	L, мм	A, мм
RE.../128	133	128
RE.../192	197	192
RE.../224	229	224
RE.../288	293	288
RE.../320	325	320
RE.../384	389	384
RE.../480	485	480
RE.../608	613	608

Цвет	Упаковка, шт.	Артикул
хром	50	RE8104/128
	20	RE8104/192
		RE8104/224
		RE8104/320
		RE8104/384
		RE8104/480
		RE8104/608
хром матовый	50	RE8108/128
	20	RE8108/192
		RE8108/224
		RE8108/320
		RE8108/384
		RE8108/480
		RE8108/608
никель матовый	50	RE8106/128
	20	RE8106/192
		RE8106/224
		RE8106/320
		RE8106/608
нержавеющая сталь	50	RE8107/128
	20	RE8107/224
		RE8107/288

11



хром

хром матовый

никель матовый

нержавеющая сталь

• **Материал:** металл



Рекомендуемая пара:
WK10, стр. 11.140; 12.6



Рейлинговая ручка

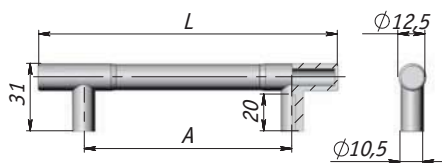

Ручка	L, мм	A, мм
RE.C15.096	138	96
RE.C15.128	170	128
RE.C15.192	234	192
RE.C15.224	266	224
RE.C15.320	362	320

• **Материал:** алюминий, пластик

Цвет	Упаковка, шт.	Артикул
хром/алюминий	50	RE.C15.096.ALCR
		RE.C15.128.ALCR
		RE.C15.192.ALCR
		RE.C15.224.ALCR
		RE.C15.320.ALCR



Крепление саморезами (в комплект не входят); для фасадов толщиной 16 и 18 мм – US4,0 X 30 KB

11

SIPARIO рейлинговая ручка с кристаллами Сваровски, Gamet

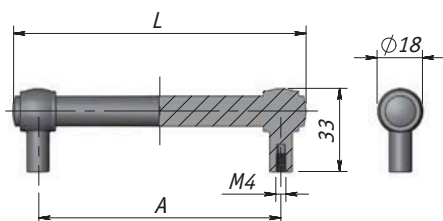

• **Материал:** металл, оптический хрусталь

Цвет	L, мм	A, мм	Упаковка, шт.	Артикул
бронза состаренная	148	128	50	RE2335SW2/128
	212	192	20	RE2335SW2/192

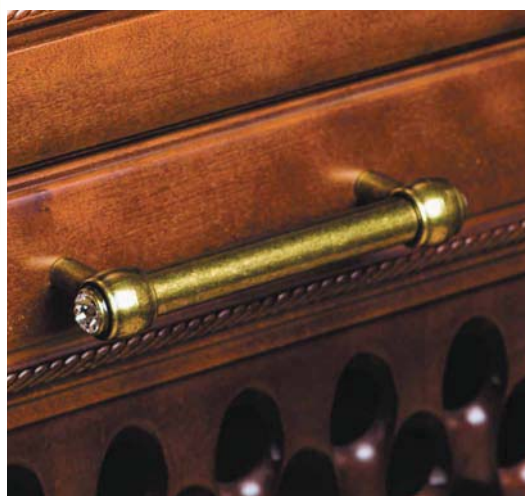

Рекомендуемая пара: GW2335SW2, стр. 11.27



SIPARIO рейлинговая ручка, Gamet

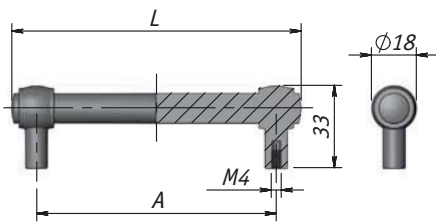

хром

бронза состаренная

• **Материал:** металл

Цвет	L, мм	A, мм	Упаковка, шт.	Артикул
хром	148	128	50	RE2304/128
	212	192	20	RE2304/192
бронза состаренная	116	96	50	RE2335/96
	148	128		RE2335/128
	180	160	20	RE2335/160
	212	192		RE2335/192
	276	256		RE2335/256
	340	320		RE2335/320



Рекомендуемая пара:
GW2335, стр. 11.28



NEW

Рейлинговая ручка, Giusti

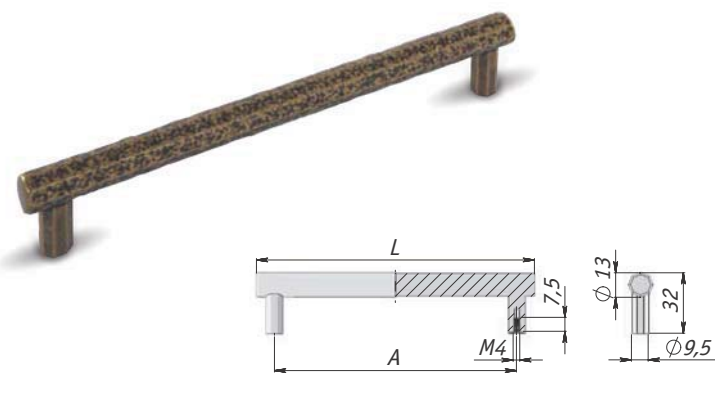

• **Материал:** металл

Цвет	Упаковка, шт.	Артикул
bronza состаренная	25	WMN.761.128.00D1
		WMN.761.160.00D1
олово		WMN.761.128.00C7
		WMN.761.160.00C7
железо белое		WMN.761.128.00C8
железо ржавое		WMN.761.128.00C9
железо черное		WMN.761.128.00T2
		WMN.761.160.00T2

Ручка	L, мм	A, мм
WMN.761.128	147	128
WMN.761.160	179	160

 **Рекомендуемая пара:**
WPO.761..., стр. 11.29



11



11.5 ПРОФИЛЬ-РУЧКИ

Профиль-ручка, Laguna

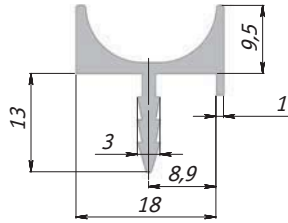

Цвет	Длина, мм	Упаковка, шт.	Артикул
алюминий матовый	5500	14	LKW4AA

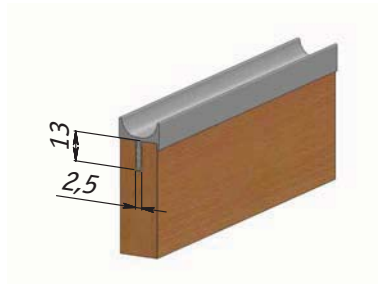

- **Примечание:** товар продается хлыстами, при распиле в размер перед установкой необходимо обработать торцы
- **Материал:** алюминий

11

Профиль-ручка, Laguna

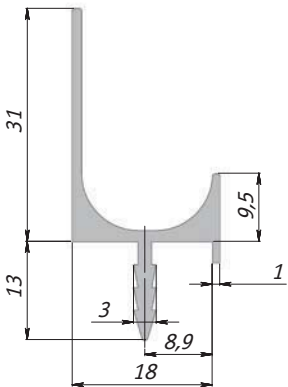

Цвет	Длина, мм	Упаковка, шт.	Артикул
алюминий матовый	5500	10	LKW5AA

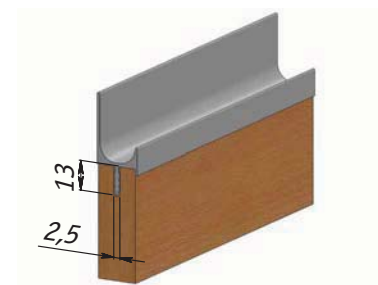

- **Примечание:** товар продается хлыстами, при распиле в размер перед установкой необходимо обработать торцы
- **Материал:** алюминий

Профиль-ручка

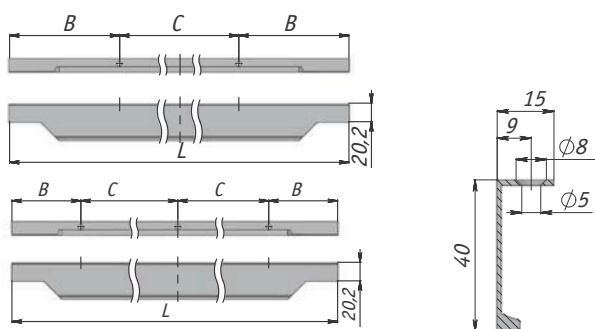

Крепление саморезами:

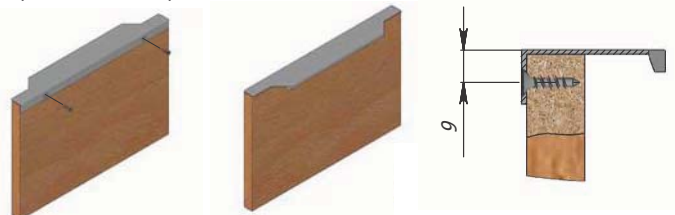

• **Материал:** алюминий

Цвет	Упаковка, шт.	Артикул	
полированный алюминий	200	25.150.AS	
	100	25.300.AS	
	80	25.450.AS	
	25		25.500.AS
			25.600.AS
			25.800.AS
		25.900.AS	

Ручка	L, мм	B, мм	C, мм
25.150.AS	147,5	10	127,5
25.300.AS	297,5	50	197,5
25.450.AS	447,5	120	207,5
25.500.AS	497,5	110	277,5
25.600.AS	597,5	75	223,75
25.800.AS	797,5	100	298,75
25.900.AS	897,5	100	348,75



Крепление к фасаду саморезами



Профиль-ручка

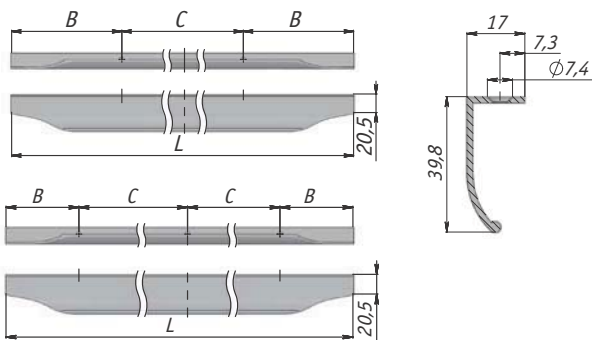

Крепление саморезами:



• **Материал:** алюминий

Цвет	Упаковка, шт.	Артикул	
полированный алюминий	150	26.150.AS	
	100	26.300.AS	
	80	26.450.AS	
	25		26.500.AS
			26.600.AS
			26.800.AS
		26.900.AS	

Ручка	L, мм	B, мм	C, мм
26.150.AS	147,5	10	127,5
26.300.AS	297,5	50	197,5
26.450.AS	447,5	120	207,5
26.500.AS	497,5	110	277,5
26.600.AS	597,5	75	223,75
26.800.AS	797,5	100	298,75
26.900.AS	897,5	100	348,75



Крепление к фасаду саморезами



Профиль-ручка врезная

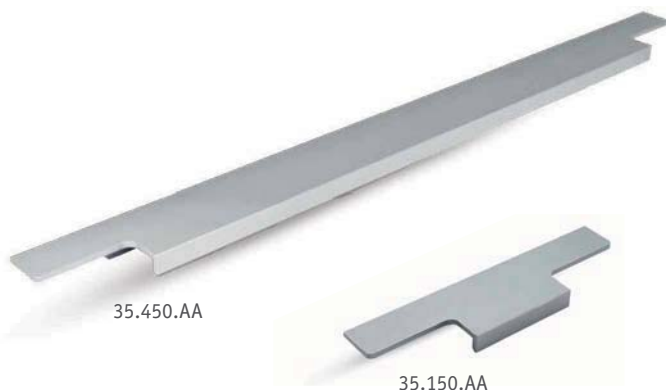

35.450.AA

35.150.AA

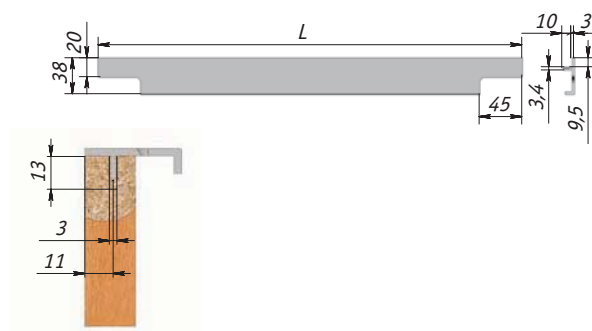

Цвет	L, мм	Упаковка, шт.	Артикул
алюминий матовый	148	250	35.150.AA
	297,5	100	35.300.AA
	447,5	80	35.450.AA
	497,5	40	35.500.AA
	597,5		35.600.AA
	797,5		35.800.AA
	897,5		35.900.AA



• **Материал:** алюминий

Под фрезеровку фасада

Профиль-ручка врезная



36.450.SS

36.150.SS

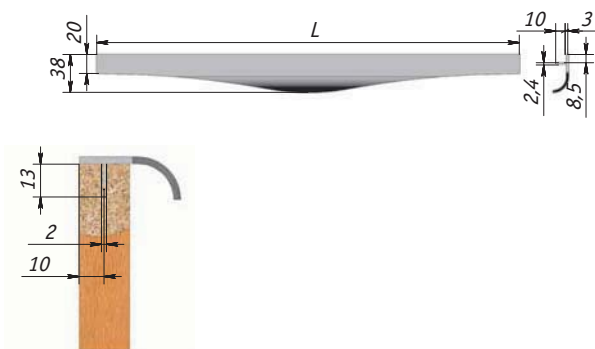

Цвет	L, мм	Упаковка, шт.	Артикул
нержавеющая сталь	147,5	200	36.150.SS
	297,5	30	36.300.SS
	447,5		36.450.SS
	497,5		36.500.SS
	597,5	25	36.600.SS
	797,5	30	36.800.SS
	897,5		36.900.SS



• **Материал:** алюминий

Под фрезеровку фасада

Профиль-ручка, Gamet

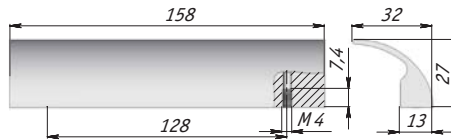
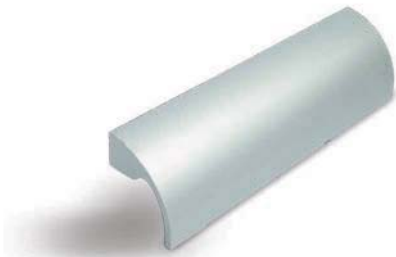

• **Материал:** алюминий

Цвет	Упаковка, шт.	Артикул
алюминий	50	UA01C00/128



Профиль-ручка, Gamet

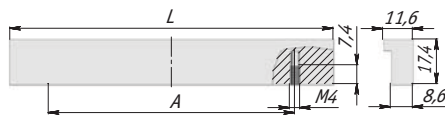

• **Материал:** алюминий

Цвет	Упаковка, шт.	Артикул
алюминий	100	UA02C00/96
		UA02C00/128
		UA02C00/160

Ручка	L, мм	A, мм
UA02.../96	126	96
UA02.../128	158	128
UA02.../160	190	160

Профиль-ручка

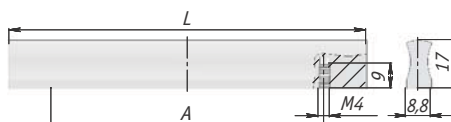

• **Материал:** алюминий

Цвет	Упаковка, шт.	Артикул
алюминий	100	PH.RU02.096.AL
	120	PH.RU02.128.AL
	100	PH.RU02.160.AL

Ручка	L, мм	A, мм
PH.RU02.096.AL	128	96
PH.RU02.128.AL	158	128
PH.RU02.160.AL	190	160

Профиль-ручка

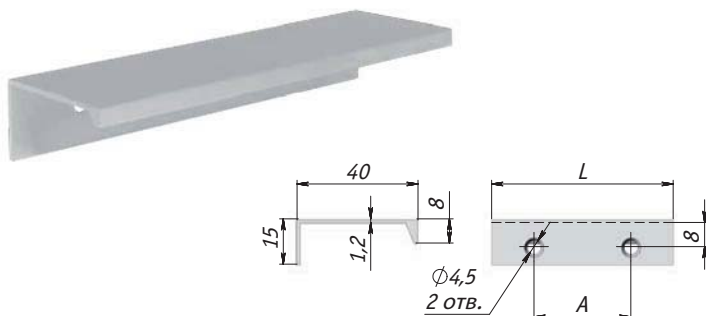

• **Материал:** алюминий

Цвет	Упаковка, шт.	Артикул
алюминий	1	PH.RU01.032.AL
	250	PH.RU01.096.AL
	100	PH.RU01.192.AL

Ручка	L, мм	A, мм
PH.RU01.032.AL	60	32
PH.RU01.096.AL	124	96
PH.RU01.192.AL	220	192

new

Профиль-ручка

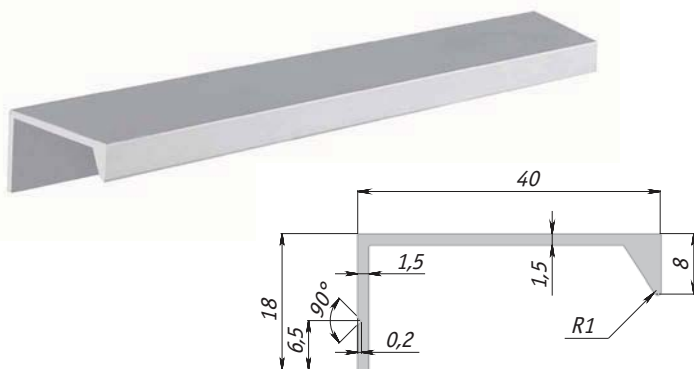

• **Примечание:** товар продается хлыстами, при распиле в размер перед установкой необходимо обработать торцы
• **Материал:** алюминий

Цвет	Длина, мм	Артикул
алюминий	3000	PH.RU03.3000.AL PR



new

Профиль-ручка, Eureka

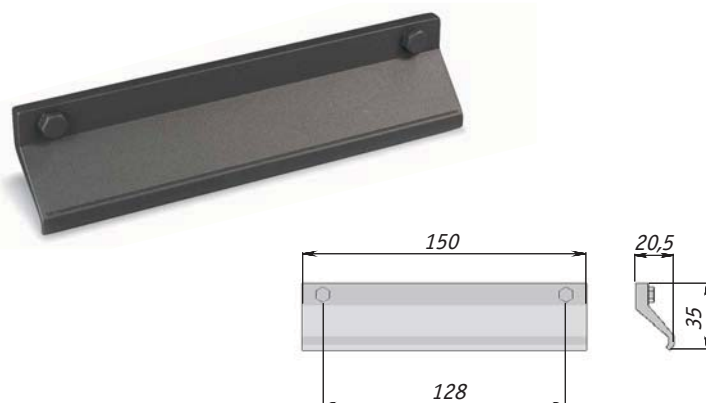

• **Материал:** металл

Цвет	Упаковка, шт.	Артикул
титан	100	1490.128.3005
бронза состаренная		1490.128.2B
серебро состаренное		1490.128.6D



11.6 РАКОВИНЫ

Раковина врезная, Citterio Line

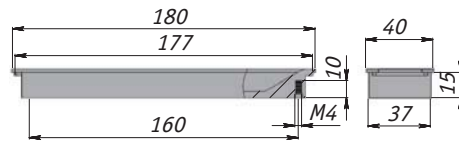
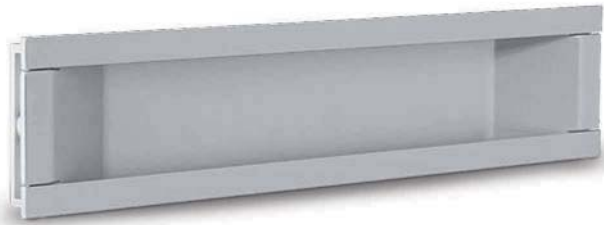

• **Материал:** металл

Цвет	Упаковка, шт.	Артикул
хром матовый	20	405В.160.31
титан		405В.160.69

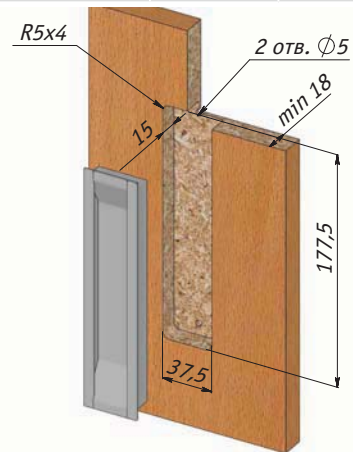

Конструкция ручки с возможностью двойного захвата позволяет использовать ее с раздвижными дверьми

Раковина врезная, Citterio Line

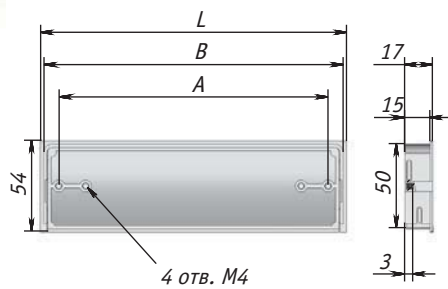
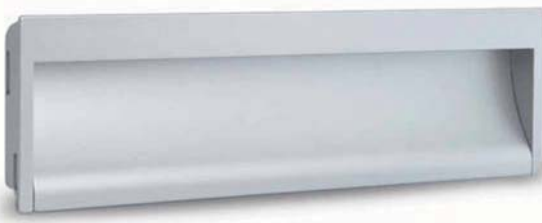

• **Материал:** металл

Цвет	Упаковка, шт.	Артикул
хром матовый	40	374.32.31
	15	374.128-160.31
титан	40	374.32.69
	15	374.128-160.69

Ручка	L, мм	A, мм	B, мм
374.32.	54	32	50
374.128-160.	182	128/160	178

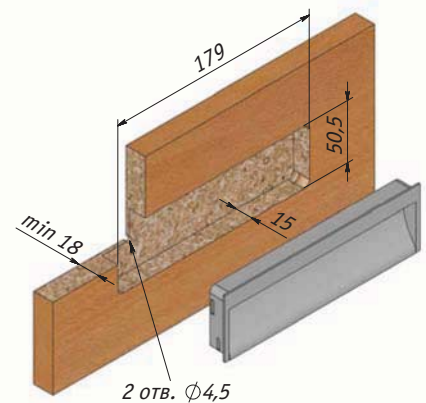
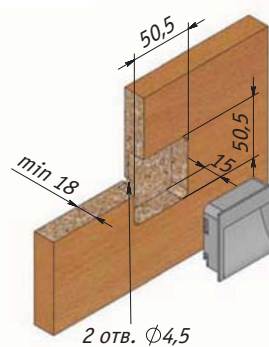

Раковина врезная, Citterio Line

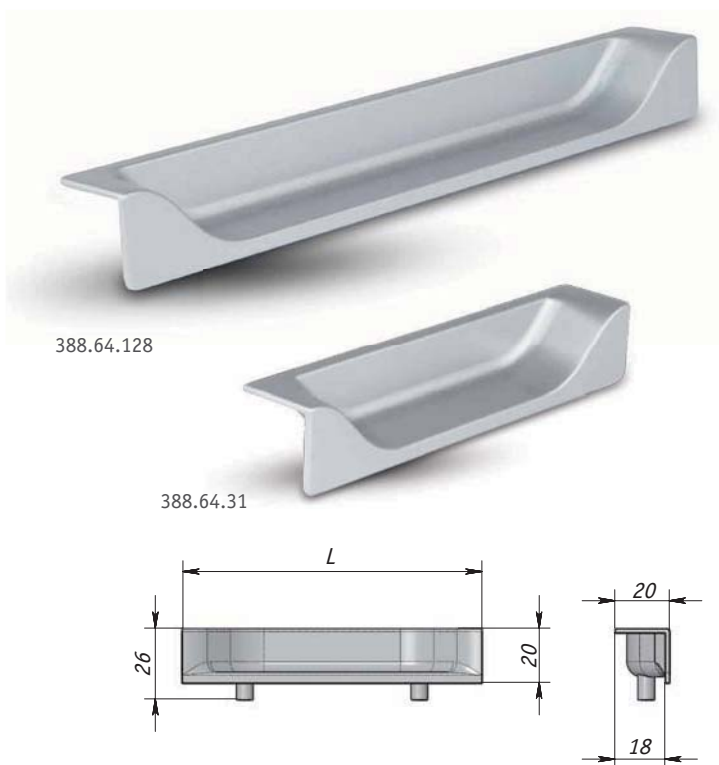

Цвет	Упаковка, шт.	Артикул
хром матовый	40	388.64.31
	30	388.128.31

Ручка	L, мм	A, мм	B, мм
388.64.31	110	64	102
388.128.31	175	128	167

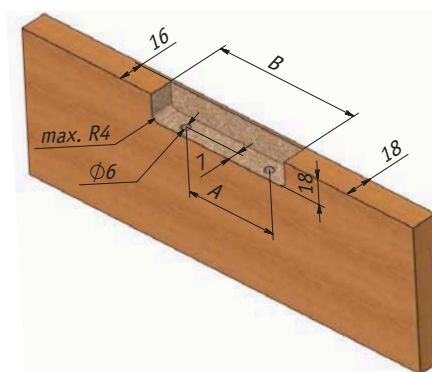

- **Примечание:** поставляется без винтов
- **Материал:** металл



Раковина, Citterio Line

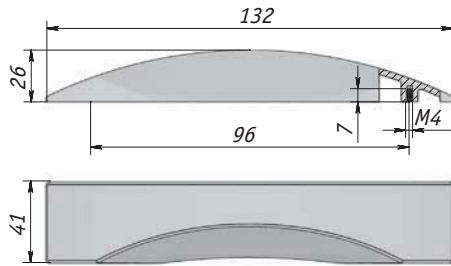

• **Материал:** металл

Цвет	Упаковка, шт.	Артикул
хром матовый	25	390.96.31



Раковина врезная

NEW

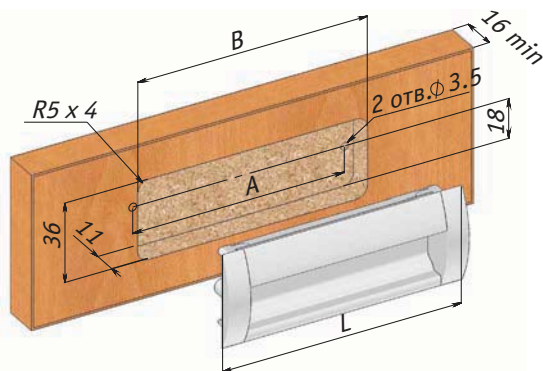
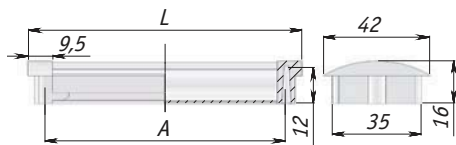

• **Материал:** алюминий, пластик

Цвет	Упаковка, шт.	Артикул
алюминий	200	SH.RU2.096.AL
	150	SH.RU2.128.AL
	150	SH.RU2.160.AL

Ручка	L, мм	A, мм	B, мм
SH.RU2.096.AL	108,5	96	104
SH.RU2.128.AL	140,5	128	136
SH.RU2.160.AL	172,5	160	168



new

Профиль-ручка врезная

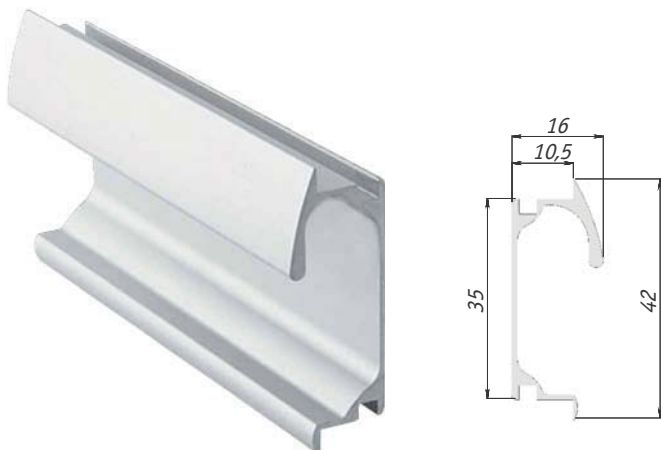

Цвет	Длина, мм	Артикул
алюминий	3000	PH.RU05.3000.AL PR

S	B	A
L-19,5	L-4,5	L-12,5

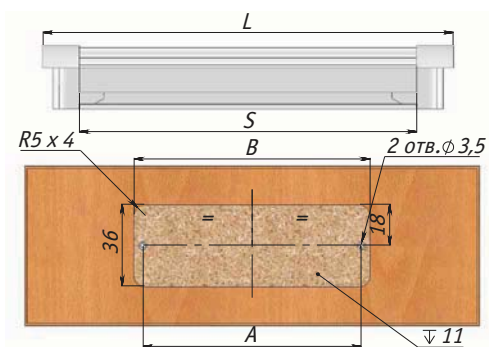

- **Примечание:** товар продается хлыстами, при распиле в размер перед установкой необходимо обработать торцы
- **Материал:** алюминий



Рекомендуемая пара:
PH.RU05..., стр. 11.154



11

Заглушка торцевая

new

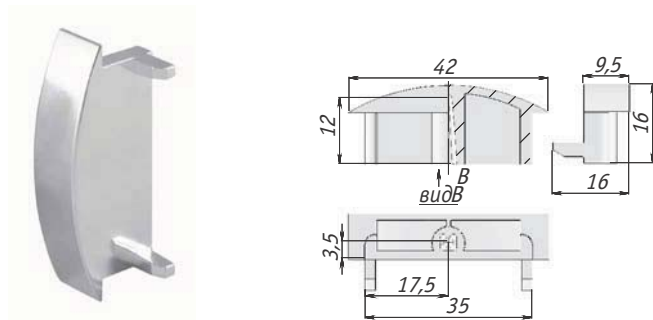

Цвет	Упаковка, шт.	Артикул
хром	197	PH.RU05.TR.CR
хром матовый		PH.RU05.TR.CRM



хром



хром матовый

- **Материал:** пластик



Рекомендуемая пара:
PH.RU05.3000.AL PR, стр. 11.154



Раковина, Citterio Line

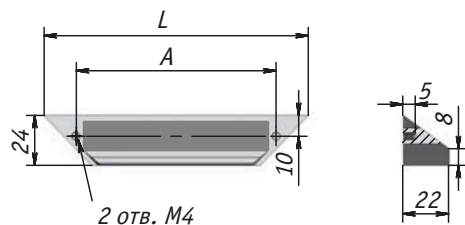

Ручка	L, мм	A, мм
381.96.31	127	96
381.192.31	223	192

• **Материал:** металл

Цвет	Упаковка, шт.	Артикул
хром матовый	35	381.96.31
	25	381.192.31



11

Раковина врезная, Gamet

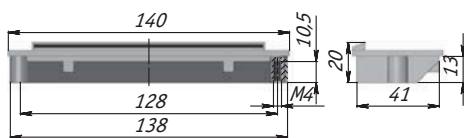

Цвет	Упаковка, шт.	Артикул
хром	25	UN6304/128
хром матовый		UN6308/128
никель матовый		UN6306/128



хром

хром матовый

никель матовый

• **Материал:** металл

Раковина врезная, Gamet

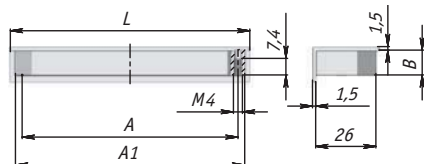

Цвет	Упаковка, шт.	Артикул
хром	25	UN5004/96
		UN5004/128
хром матовый		UN5008/96
UN5008/128		

Ручка	L, мм	A, мм	A1, мм	B, мм
UN50../96	106	96	102	11
UN50../128	139	128	134	13,3



11



хром



хром матовый

• **Материал:** металл

Раковина, Gamet

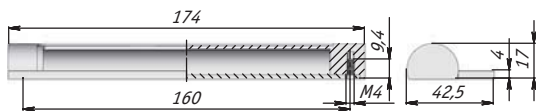

Цвет	Упаковка, шт.	Артикул
хром матовый	25	UN6108/160



• **Материал:** металл

Раковина врезная, Gamet

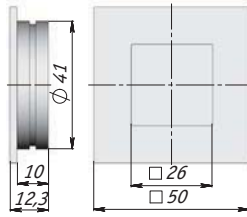

Цвет	Упаковка, шт.	Артикул
хром матовый	50	MD0308



• **Материал:** металл

Раковина врезная, Gamet

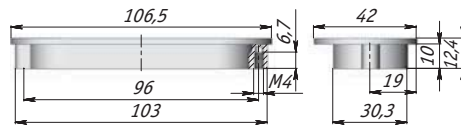

Цвет	Упаковка, шт.	Артикул
хром	25	MD1204/96
хром матовый		MD1208/96
никель матовый		MD1206/96
золото		MD1203/96

11



хром



хром матовый



никель матовый



золото

• **Материал:** металл



Раковина врезная, Gamet

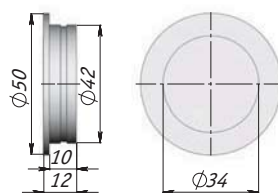

Цвет	Упаковка, шт.	Артикул
хром	50	MD0104

• **Материал:** металл

Раковина врезная, Gamet

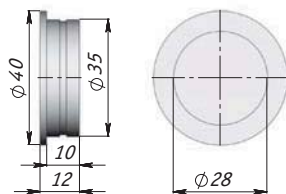

Цвет	Упаковка, шт.	Артикул
хром	100	MD0204
хром матовый		MD0208
никель матовый		MD0206



хром



хром матовый



никель матовый



11

• Материал: металл

Раковина врезная

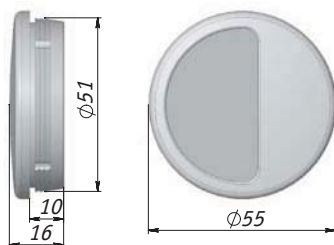

Цвет	Упаковка, шт.	Артикул
хром	400	SH.RU01.D51.CR
хром матовый		SH.RU01.D51.CRM
золото		SH.RU01.D51.GLD
коричневый		SH.RU01.D51.BRN
белый		SH.RU01.D51.WHT



хром



хром матовый



золото



коричневый



белый



• Материал: пластик

Раковина, Giusti

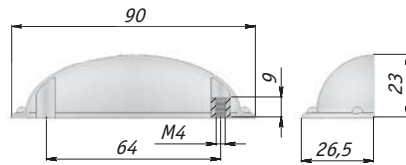
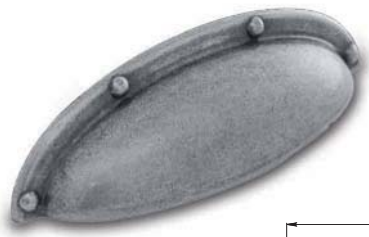

серебро состаренное



хром



бронза состаренная

• **Материал:** металл

Цвет	Упаковка, шт.	Артикул
серебро состаренное	50	WMN.5230.064.00E8
хром		WMN.5230.064.0002
бронза состаренная		WMN.5230.064.00D1



Раковина, Giusti



• **Материал:** металл

Цвет	Упаковка, шт.	Артикул
бронза состаренная	25	WMN.610.096.00D1

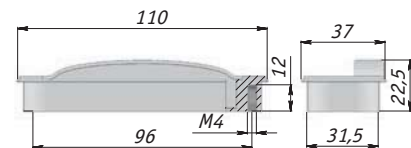

Раковина, Besana



• **Материал:** металл

Цвет	Упаковка, шт.	Артикул
бронза состаренная	1	M1352A0021

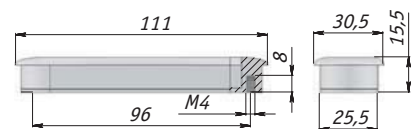

Раковина, Besana



• **Материал:** металл

Цвет	Упаковка, шт.	Артикул
бронза состаренная	1	M1338A0021

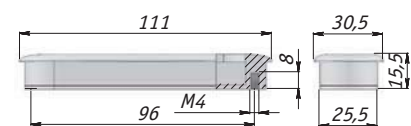

11.7 РУЧКИ МЕБЕЛЬНЫЕ DECORIS (ПОЛЬША)

Скоба

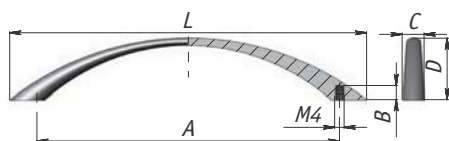

Цвет	Упаковка, шт.	Артикул
хром	200	U-002-128-G4
		U-003-96-G4
хром матовый		U-002-128-G8
		U-003-96-G8
никель матовый		U-002-128-G6
		U-003-96-G6

Ручка	L, мм	A, мм	B, мм	C, мм	D, мм
U-003	111	96	4,5	8	24
U-002	151	128	6,5	9	26

11



хром



хром матовый



никель матовый

• **Материал:** металл



Скоба

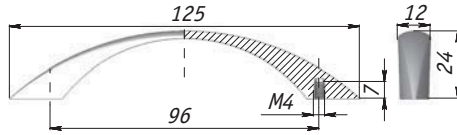

Цвет	Упаковка, шт.	Артикул
хром	200	U-001-96-G4
хром матовый		U-001-96-G8



хром



хром матовый

• **Материал:** металл

Скоба

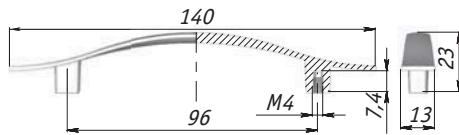

Цвет	Упаковка, шт.	Артикул
хром	200	U-004-96-G4
хром матовый		U-004-96-G8
никель матовый		U-004-96-G6



хром



хром матовый



никель матовый

• **Материал:** металл

Скоба

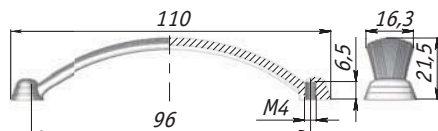

Цвет	Упаковка, шт.	Артикул
бронза состаренная	200	U-009-96-G5

• **Материал:** металл

Рейлинговая ручка

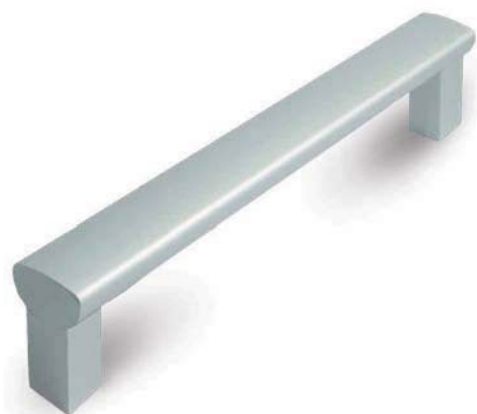

Цвет	L, мм	A, мм	Упаковка, шт.	Артикул
алюминий	172	160	100	U-005-160-A0
	236	224		U-005-224-A0
	332	320		U-005-320-A0
	492	480	50	U-005-480-A0

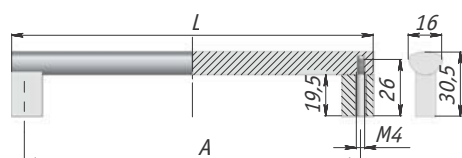

11

• Материал: алюминий

Рейлинговая ручка

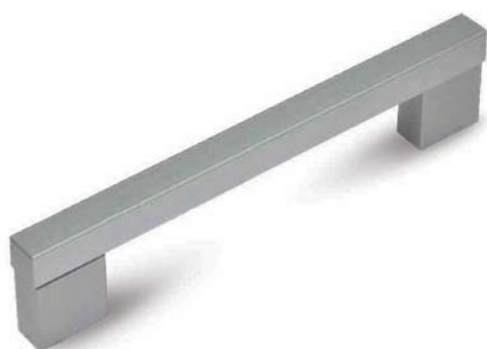

Цвет	L, мм	A, мм	Упаковка, шт.	Артикул
алюминий	140	128	100	U-006-128-A0
	172	160		U-006-160-A0
	268	256		U-006-256-A0
	428	416	50	U-006-416-A0

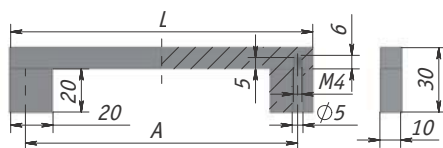

• Материал: алюминий

Рейлинговая ручка

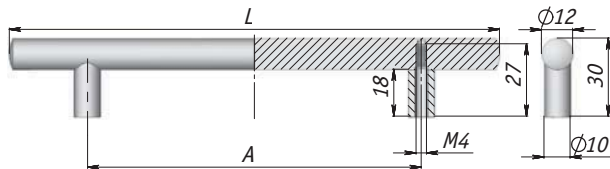

хром

хром матовый

никель матовый

• **Материал:** металл

Цвет	A, мм	L, мм	Упаковка, шт.	Артикул
хром	96	155	50	U-008-96-G4
	128	188		U-008-128-G4
	192	271	25	U-008-192-G4
	224	304		U-008-224-G4
	256	356		U-008-256-G4
	288	368		U-008-288-G4
хром матовый	96	155	50	U-008-96-G8
	128	188		U-008-128-G8
	192	271	25	U-008-192-G8
	224	304		U-008-224-G8
	288	368		U-008-288-G8
	320	401		U-008-320-G8
никель матовый	128	188	50	U-008-128-G6
	192	271	25	U-008-192-G6

Ручка	L, мм	A, мм
U-008-96	155	96
U-008-128	188	128
U-008-192	271	192
U-008-224	304	224
U-008-256	356	256
U-008-288	368	288
U-008-320	401	320
U-008-352	433	352



Рекомендуемая пара:
WK10, стр. 11.140; 12.6



11.8 КОМПЛЕКТУЮЩИЕ ДЛЯ РУЧЕК

Втулка пластиковая, Gamet



TLK R 6 MM



TLK R 4 MM

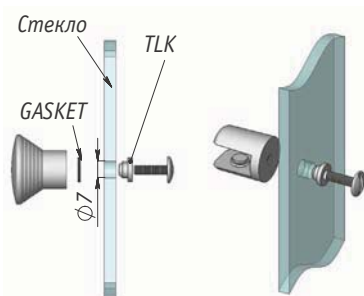
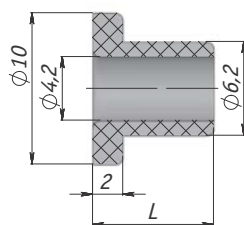

Цвет	Толщина стекла, мм	L, мм	Упаковка, шт.	Артикул
прозрачный	4	5,5	1000	TLK R 4 MM
	6	8		TLK R 6 MM



i Часто применяется для крепления мебельных ручек, полкодержателей и различных соединителей к стеклу

• **Материал:** пластик

Прокладка

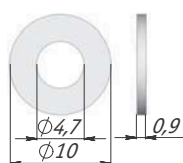

Цвет	Упаковка, шт.	Артикул
черный	1000	GASKET
прозрачный		GASKET/G

i Часто применяется для крепления мебельных ручек, полкодержателей и различных соединителей к стеклу

• **Материал:** пластик

Декоративные заглушки для винта, Giusti



- **Комплектация:** декоративная накладка – 1 шт., ответная часть – 1 шт.
- **Примечание:** заглушки для винтов М4 фиксируются на головке винта для придания готовой мебели эстетичного внешнего вида
- **Материал:** металл

Цвет	Упаковка, шт.	Артикул
бронза состаренная	250	SCR.001.014.0004
серебро состаренное	500	SCR.001.014.0015
никель		SCR.001.014.0022



Винт с полукруглой головкой под крест и пресшайбой, полная резьба, Margorol

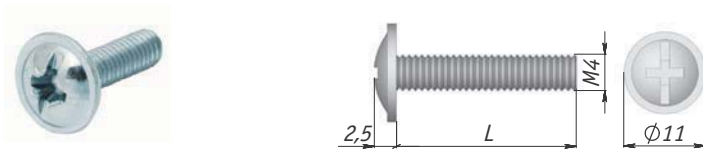

L, мм	Упаковка, шт.	Артикул
8	100	WPM M4x8 IB
10		WPM M4x10 IB
20		WPM M4x20 IB
22		WPM M4x22 IB
25		WPM M4x25 IB
40		WPM M4x40 IB

Тип и размер биты (насадки):



- **Материал:** металл



Внимание! Товар продается упаковками.

Используется для крепления ручек к ДСП/МДФ или стеклу:

Винт (МxL)	Толщина фасада из ДСП (МДФ), мм	Толщина стеклянного фасада, мм
4x8		4
4x10		5-6
4x20	16	
4x22	18	
4x25	18/20	
4x40	Для крепления рейлинговых ручек	

Винт с полукруглой головкой под крест, универсальный, Permo

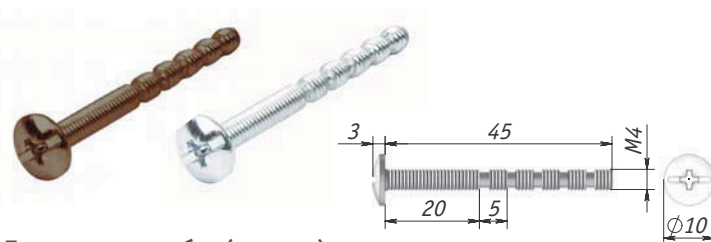

Типы и размеры бит (насадок):



- **Примечание:** ломается пассатижами на нужный размер
- **Материал:** металл

Цвет	Упаковка, шт.	Артикул
бронза	3500	ZZ150BR M4 X45 IB/ШТ
цинк		ZZ150 M4 X45 IB/ШТ

Часто используется для крепления ручек к ДСП/МДФ или стеклу

11.9 ЭКСПОЗИТОРЫ И КОМПЛЕКТУЮЩИЕ ДЛЯ ДЕМОНСТРАЦИОННОГО ОБОРУДОВАНИЯ

Экспозитор мобильный



Цвет	Упаковка, шт.	Артикул
белый	1	ЭКСП.МОБ.420/320МДМ

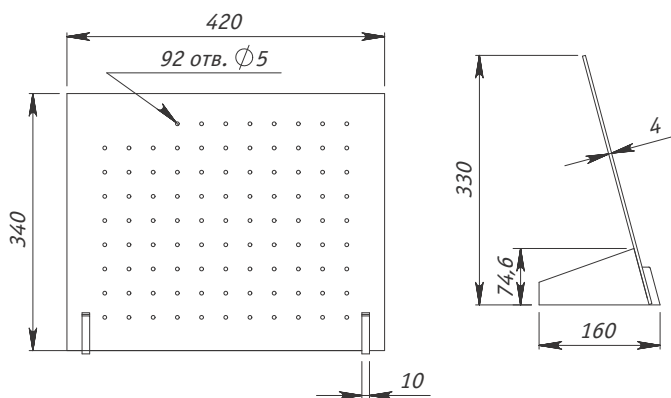

11

• **Материал:** полистирол

i Используется для демонстрации выставочных образцов

Экспозитор настенный

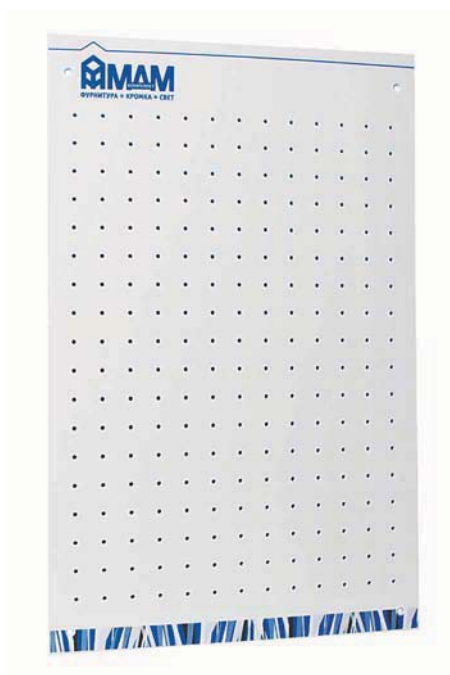

Цвет	Упаковка, шт.	Артикул
белый	1	ЭКСП.СТЕН.450/700МДМ

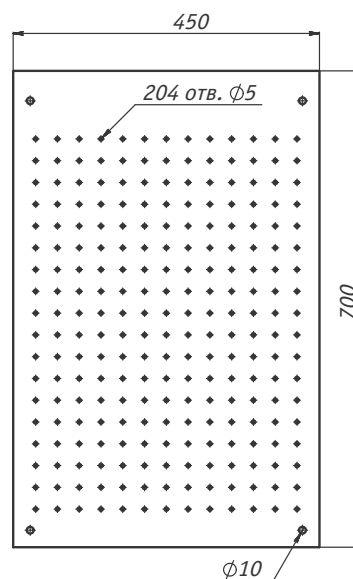

• **Материал:** полистирол

i Используется для демонстрации выставочных образцов



Рекомендуемая пара:
крепление зеркала/стекла,
арт. RH16X20CR, стр 13.19



Рекомендуемые сеты ручек для экспозитора мобильного



NEW.MDR.SET1



NEW.MDR.SET2



EXP.MDR.SET1



EXP.MDR.SET2



EXP.MDR.SET3



NEW.CLS.SET1



NEW.CLS.SET2



NEW.CLS.SET3



EXP.CLS.SET1



EXP.CLS.SET2



EXP.CLS.SET3



EXP.CLS.SET4

i Примечание: два сетя для экспозитора мобильного можно использовать для экспозитора настенного – например, модерн NEW.MDR.SET1 и классика EXP.CLS.SET2

Адаптер для ручки под УФ-склеивание

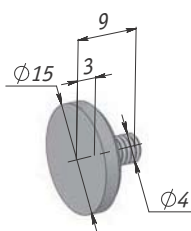

Цвет	Упаковка, шт.	Артикул
никель	200	UV HAND 22 ADAPT

Пример использования адаптера:



• **Материал:** металл

Магнит со шпилькой M4

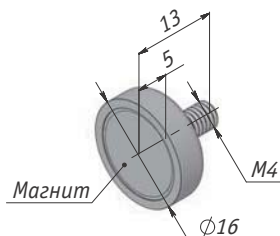

Цвет	Усилие на отрыв, кг	Упаковка, шт.	Артикул
никель	5,5	500	MAG C16

• **Примечание:** антикоррозийное покрытие из никеля, шпилька M4, диапазон рабочих температур от -60° до +80°
 • **Материал:** металл, магнит (неодим-железо-бор)

i Магниты используют для оформления выставочных стендов, демонстрации образцов ручек на фасадах



Врезной магнит неодимовый

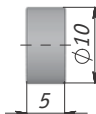

Цвет	Усилие на отрыв, кг	Упаковка, шт.	Артикул
никель	2,5	500	MAG N33

- **Примечание:** для установки магнита необходимо сверлить отверстие диаметром 10 мм
- **Материал:** металл, магнит(неодим-железо-бор)

Магниты используют для оформления выставочных стендов, демонстрации образцов ручек на фасадах.

Магнитный винил



Цвет	Длина, м	Ширина, м	Толщина, мм	Упаковка, шт.	Артикул
темно-коричневый	1	0,62	0,7	20	MAG VINIL

- **Примечание:** с клеевой основой

Используется для демонстрации выставочных образцов

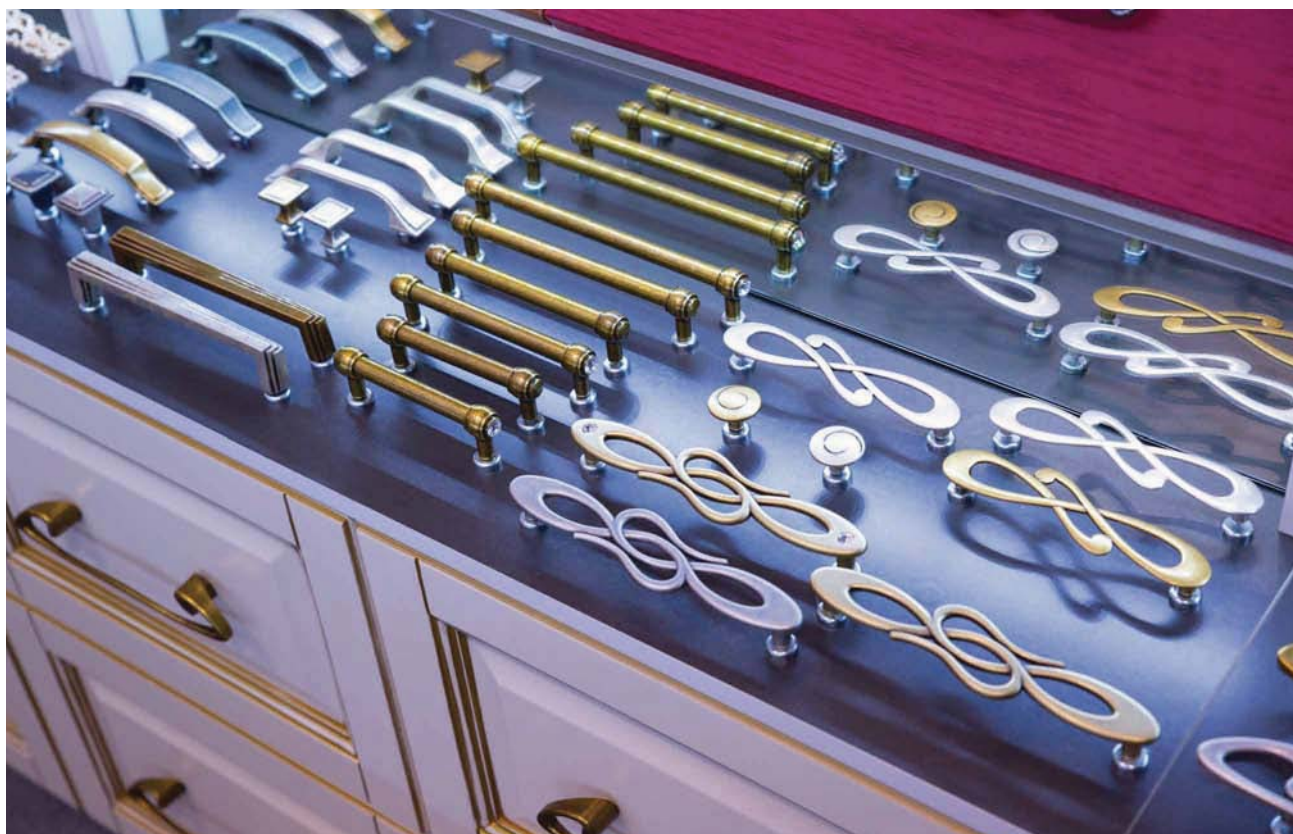

Каталог по лицевой фурнитуре



11

МДМ-Комплект выпустил отдельный каталог по лицевой фурнитуре 2018 года, который будет интересен не только дизайнерам, но и конструкторам.

В этом каталоге:

- мебельные ручки, крючки, менсолдержатели из складской программы МДМ-Комплект;
- к каждой модели прилагается подробный чертеж;
- фурнитура разбита по коллекциям и стилям – модерн, кристаллы, классика, фарфор;
- практически вся фурнитура представлена в мебели.

Каталог по лицевой фурнитуре 2018 года спрашивайте у менеджеров МДМ-Комплект.

