

Мебельные ручки гардеробные крючки

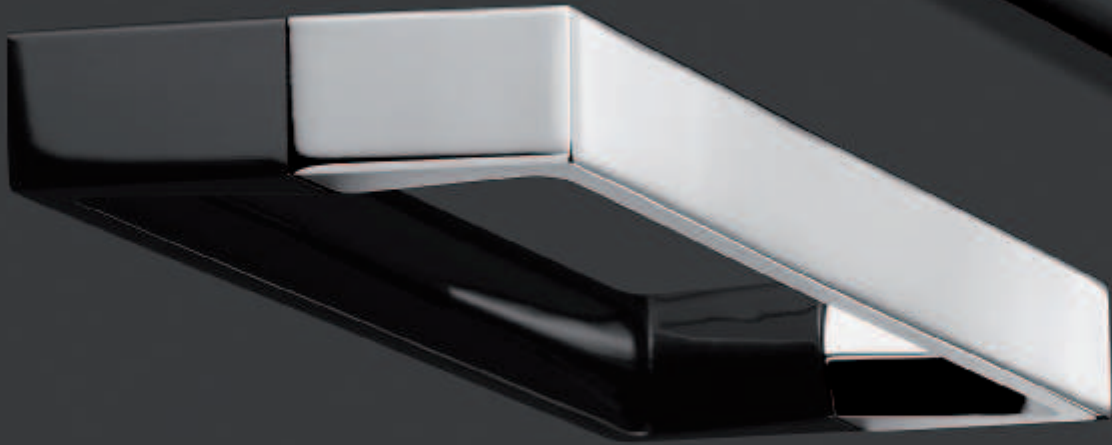



Обзор дизайна



	Страница		Страница
Мебельные ручки и ручки-кнопки		Профильные ручки-планки.....	1.80
– Нержавеющая сталь	1.8	Ручки-раковины.....	1.81
– Алюминий.....	1.26	Ручки для стеклянных дверей...	1.81
– Сталь	1.26	Лодочная фурнитура.....	1.80
– Цинковое литье.....	1.44	Накладные футорки	1.80
– Пластмасса / Металл	1.60	Гардеробы, гардеробные крючки	1.112
– Кожа.....	1.60	Вешалки.....	1.112

Мебельные ручки и ручки-кнопки



Мебельные ручки	Мебельные ручки-кнопки
– Нержавеющая сталь	– Нержавеющая сталь
– Алюминий.....	– Алюминий
– Сталь	– Цинковое литье
– Цинковое литье.....	– Пластмасса - Металл.....
– Пластмасса - Металл	– Пластмасса.....
– Пластмасса	– Кожа.....
– Кожа.....	

Профильные ручки-планки



Алюминий.....	1.82
---------------	------

Ручки-раковины



Нержавеющая сталь	1.91
Алюминий.....	1.94
Сталь	1.95
Латунь.....	1.95, 1.96
Цинковое литье	1.97
Пластмасса	1.102



Ручки для стеклянных дверей

Страница



Ручки для стеклянных дверей	
– Цинковое литье.....	1.106
– Нержавеющая сталь	1.107
– Латунь.....	1.108

Фурнитура для судов



Фурнитура для судов, металл	1.109
Вставные ключевины	1.110

Мебельные ручки, гардеробные крючки



Гардеробы		Гардеробные крючки	
– Нержавеющая сталь	1.117	– Нержавеющая сталь ..	1.113, 1.118
Гардеробные вешалки		– Алюминий	1.119
– Сталь	1.122	– Сталь	1.121
		– Цинковое литье	1.123

Вешалки



Вешалки	
– Алюминий.....	1.125
– Сталь	1.125

Монтажные приспособления, крепежный материал

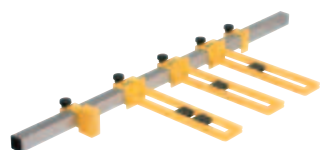

Крепежный материал	1.126
Монтажные приспособления	1.128

DGN-M-INT 2013, HDE-ти, 01/13; Размеры указаны без обязательств. Фирма оставляет за собой право на введение изменений.

Мебельные ручки, гардеробные крючки



Сочетания материалов

Возможности оформления поверхностей мебели бесконечны.

Также чрезвычайно разнообразны и возможности изменения комбинации материалов. Так, например, матовый алюминий подходит почти ко всем поверхностям. Полированные или хромированные ручки могут прекрасно комбинироваться с темной древесиной. Здесь представлены некоторые примеры.

В сочетаниях контрастов, комбинациях форм и красок можно найти вдохновение.

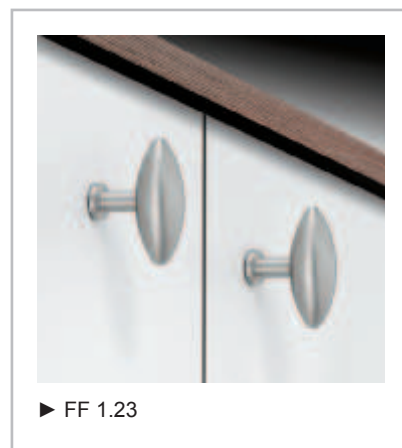
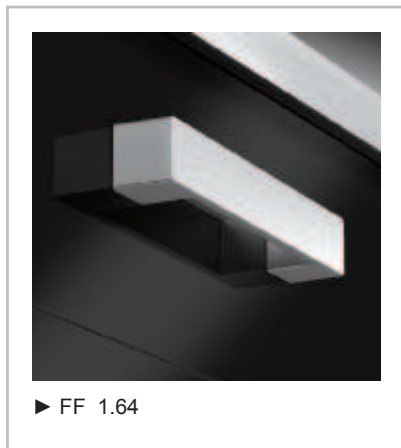
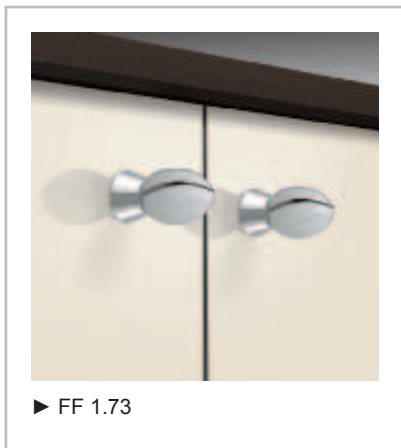

DGH-M-INT 2013; HDE-ru, 01/13; Размеры указаны без обязательств. фирма оставляет за собой право на введение изменений.



▶ FF 1.46



▶ FF 1.50



▶ FF 1.69



▶ FF 1.9

Варианты дизайна

Варианты исполнения могут быть начиная от классики до модерна и авангарда.



▶ FF 1.52



▶ FF 1.102



▶ FF 1.103



▶ FF 1.100



▶ FF 1.73



▶ FF 1.52

DGN-M-INT 2013, HDE-гп, 01/13; Размеры указаны без обязательств. Фирма оставляет за собой право на введение изменений.

1

Мебельные ручки, гардеробные крючки



▶ FF 1.51



▶ FF 1.67



▶ FF 1.98

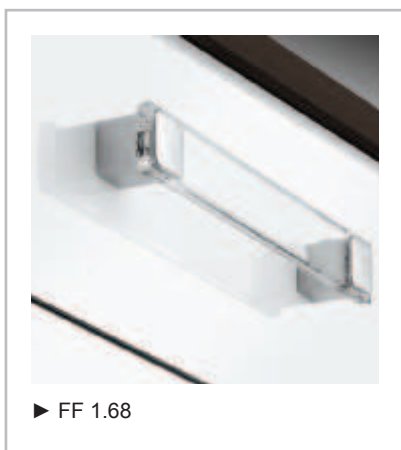

▶ FF 1.68

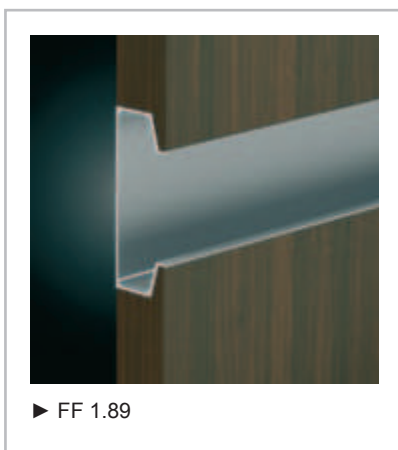

▶ FF 1.89



▶ FF 1.72



▶ FF 1.116



▶ FF 1.116



▶ FF 1.113

Стиль

Различные материалы и поверхности подчеркивают индивидуальный стиль.



▶ FF 1.123



▶ FF 1.114

DGH-M-INT 2013; HDE-гн, 01/13; Размеры указаны без обязательств. фирма оставляет за собой право на введение изменений.

Мебельные ручки

Нержавеющая сталь

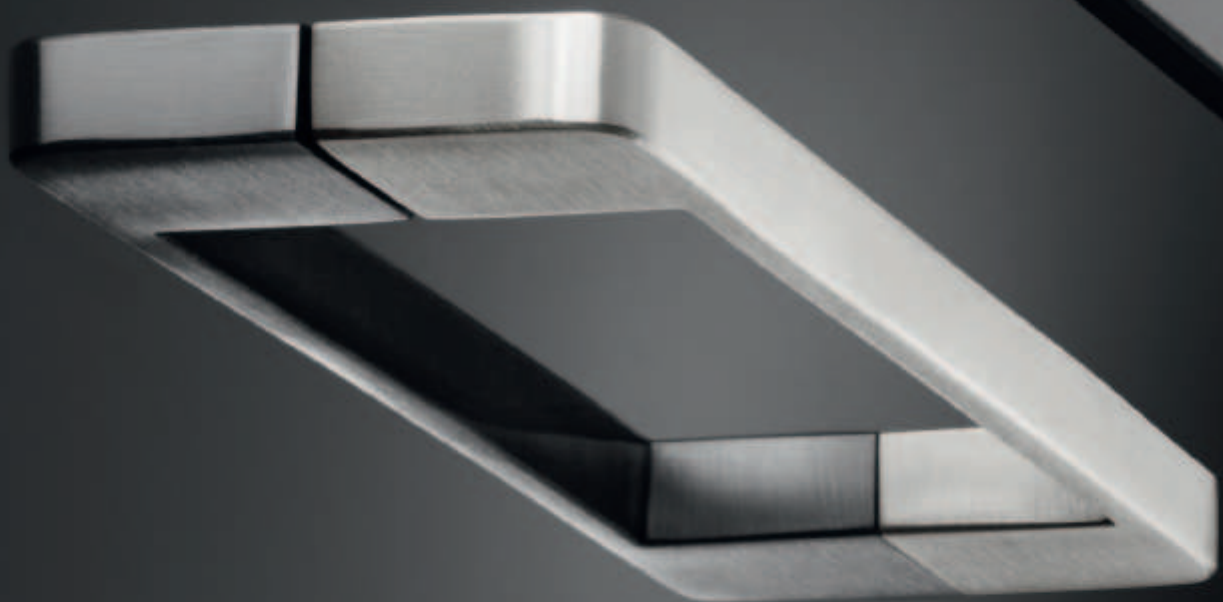



1

Нержавеющая сталь

Мебельные ручки и ручки-кнопки, нержавеющая сталь

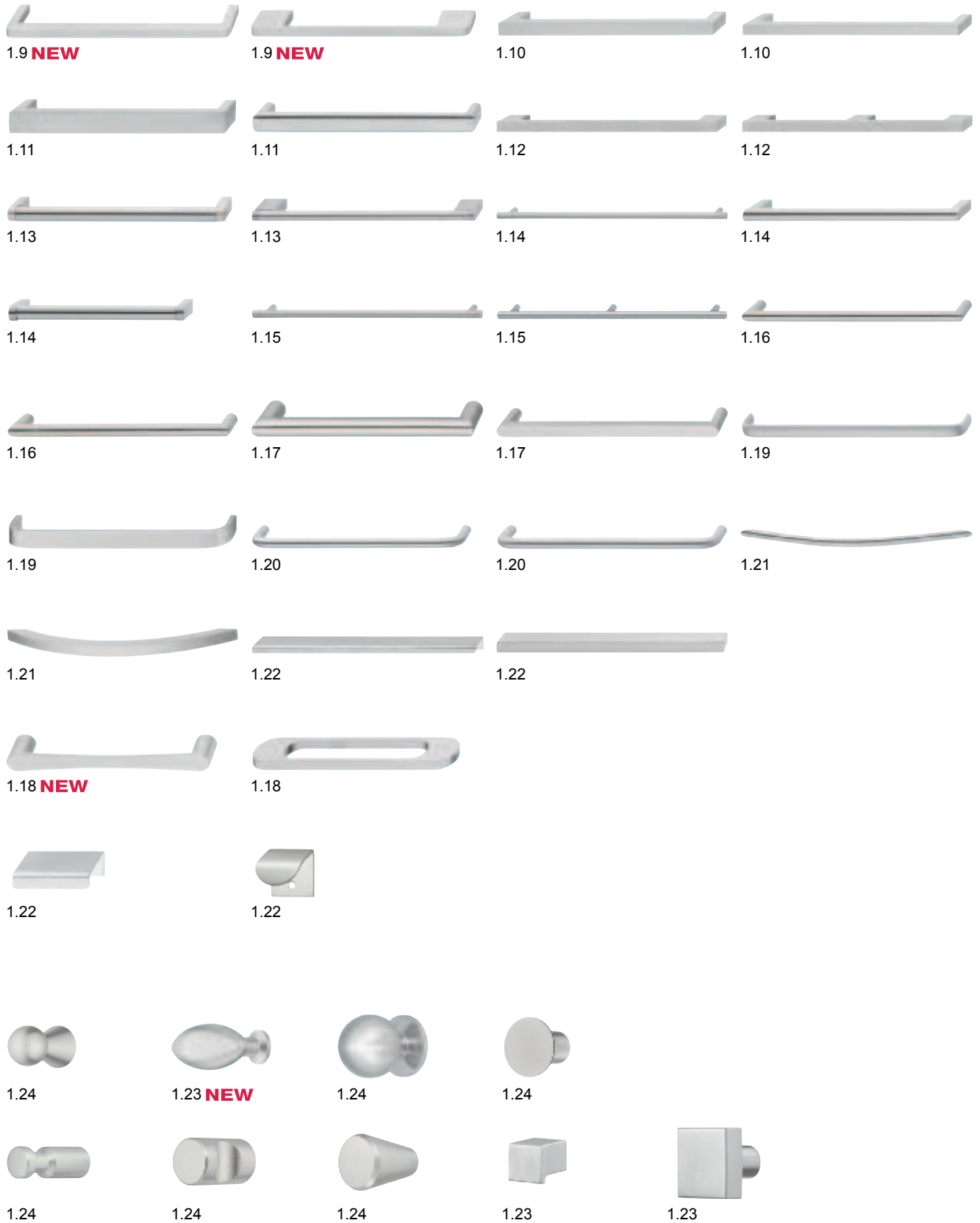

DGH-M-INT 2013, HDE-ти, 01/13; Размеры указаны без обязательств. Фирма оставляет за собой право на введение изменений.

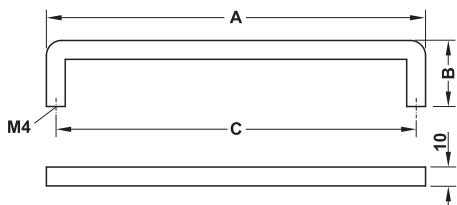

- **Материал:** нержавеющая сталь, класс качества 1.4301
- **Поверхность:** матовая, крацованная

Размер А мм	Размер В мм	Размер С мм	Артикул №
106	35	96	115.24.029
138	35	128	115.24.022
170	35	160	115.24.023
202	35	192	115.24.024
234	35	224	115.24.025
266	35	256	115.24.026
298	35	288	115.24.027
330	35	320	115.24.028

Упаковка: 10 шт.

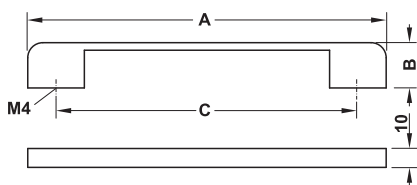

- **Материал:** нержавеющая сталь, класс качества 1.4301
- **Поверхность:** матовая, крацованная

Размер А мм	Размер В мм	Размер С мм	Артикул №
126	24	96	100.45.081
158	24	128	100.45.082
190	24	160	100.45.083

Упаковка: 10 шт.

Винты М4

► FF 1.127

DGN-M-INT 2013, HDE-тл, 01/13; Размеры указаны без обязательств. фирма оставляет за собой право на введение изменений.

Мебельные ручки, нержавеющая сталь

1



Мебельные ручки, нержавеющая сталь

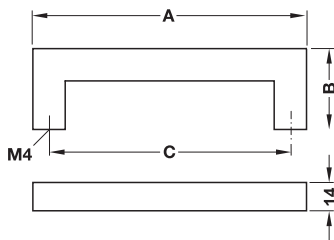

- Материал: нержавеющая сталь, класс качества 1.4301
- Поверхность: матовая, крацованная

Размер А мм	Размер В мм	Размер С мм	Артикул №
142	40	128	100.45.061
174	40	160	100.45.062
206	40	192	100.45.063
238	40	224	100.45.064
302	40	288	100.45.066
334	40	320	100.45.067

Упаковка: 50 шт.

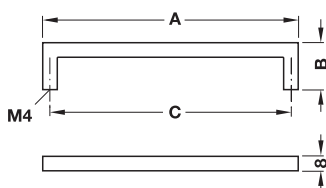

- Материал: нержавеющая сталь, класс качества 1.4301
- Поверхность: матовая, крацованная

Размер А мм	Размер В мм	Размер С мм	Артикул №
104	25	96	100.56.001
136	25	128	100.56.002
168	25	160	100.56.003
200	25	192	100.56.004
232	25	224	100.56.005
264	25	256	100.56.006
296	25	288	100.56.007
328	25	320	100.56.008

Упаковка: 10 шт.

Винты М4

► FF 1.127

DGH-M-INT 2013, HDE-ти, 01/13; Размеры указаны без обязательств. фирма оставляет за собой право на введение изменений.

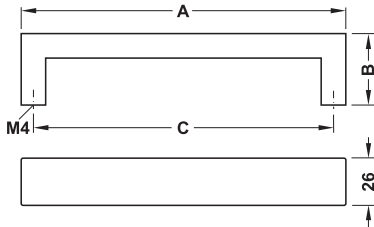

- Материал: нержавеющая сталь, класс качества 1.4301
- Поверхность: матовая, крацованная

Размер А мм	Размер В мм	Размер С мм	Артикул
141	38	128	100.48.051
173	38	160	100.48.052
205	38	192	100.48.053
237	38	224	100.48.054
301	38	288	100.48.056
333	38	320	100.48.057

Упаковка: 40 шт.

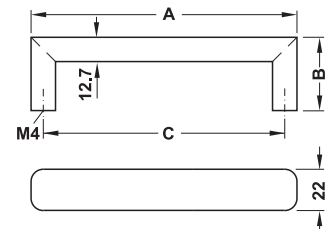

- Материал: нержавеющая сталь, класс качества 1.4301
- Поверхность: матовая, крацованная

Размер А мм	Размер В мм	Размер С мм	Артикул
140	39	128	100.52.001
204	39	192	100.52.003
332	39	320	100.52.007

Упаковка: 50 шт.

Винты М4

► FF 1.127

DGN-M-INT 2013, HDE-ти, 01/13; Размеры указаны без обязательств. фирма оставляет за собой право на введение изменений.

Мебельные ручки, нержавеющая сталь

1



Мебельные ручки, нержавеющая сталь

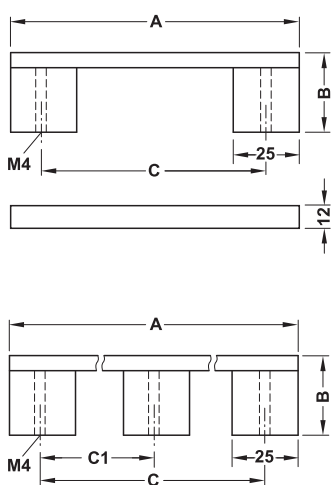

A

Может также поставляться для ходовых стандартных значений ширины корпуса

- Материал: нержавеющая сталь, класс качества 1.4305
- Поверхность: матовая, крацованная
- Исполнение: с жестко смонтированной резьбовой втулкой, прямоугольный цоколь, незакрепленный

Ширина корпуса мм	Размер А мм	Размер В мм	Размер С мм	Размер С1 мм	Артикул №
с 2 цоколями					
–	121	35	96	–	100.66.001
–	153	35	128	–	100.66.002
–	185	35	160	–	100.66.003
–	217	35	192	–	100.66.004
–	249	35	224	–	100.66.005
–	313	35	288	–	100.66.007
–	345	35	320	–	100.66.008
–	377	35	352	–	100.66.009
–	473	35	448	–	100.66.012
600	485	35	460	–	100.66.011
700	585	35	560	–	100.66.013
800	685	35	660	–	100.66.014
с 3 цоколями					
900	785	35	760	380	100.66.015
1000	885	35	860	430	100.66.016
1100	985	35	960	480	100.66.017

Упаковка: 10 шт.

Винты М4

► FF 1.127

DGH-M-INT 2013, HDE-ти, 01/13; Размеры указаны без обязательств. фирма оставляет за собой право на введение изменений.



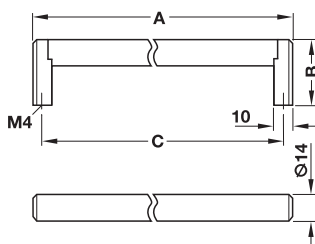

- Материал: нержавеющая сталь, класс качества 1.4305, цоколь: цинковое литье
- Поверхность : ручка: матовая, цоколь: никелированная, матовая

Размер А мм	Размер В мм	Размер С мм	Артикул
170	35	160	104.74.067
202	35	192	104.74.063

Упаковка: 10 шт.

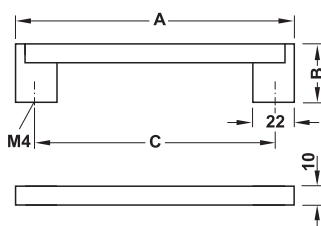

- Материал: нержавеющая сталь, класс качества 1.4301, цоколь: цинковое литье
- Поверхность: ручка: матовая, цоколь: цвета нержавеющей стали, матовая

Размер А мм	Размер В мм	Размер С мм	Артикул
148	38	128	115.70.002
180	38	160	115.70.011
212	38	192	115.70.003
244	38	224	115.70.004
340	38	320	115.70.005

Упаковка: 10 шт.

DGN-M-INT 2013, HDE-ти, 01/13; Размеры указаны без обязательств. Фирма оставляет за собой право на введение изменений.

Винты М4

► FF 1.127

1



Мебельные ручки, нержавеющая сталь

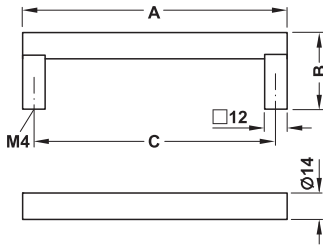

Длина винта = 31 мм + толщина детали

- Материал: нержавеющая сталь, класс качества 1.4305
- Поверхность: матовая, крацованная
- Исполнение: незакрепленное основание

Размер А мм	Размер В мм	Размер С мм	Артикул
108	40	96	100.44.001
140	40	128	100.44.002
172	40	160	100.44.003
204	40	192	100.44.004
236	40	224	100.44.005
300	40	288	100.44.006
332	40	320	100.44.007
364	40	352	100.44.008
460	40	448	100.44.009

Упаковка: 10 шт.

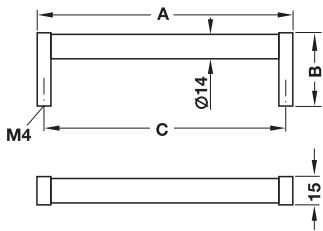

- Материал: нержавеющая сталь, класс качества 1.4305
- Поверхность: матовая, крацованная

Размер А мм	Размер В мм	Размер С мм	Артикул
104	42	96	115.76.601
136	42	128	115.76.602
168	42	160	115.76.603
200	42	192	115.76.604

Упаковка: 10 шт.

Диаметр 10 мм

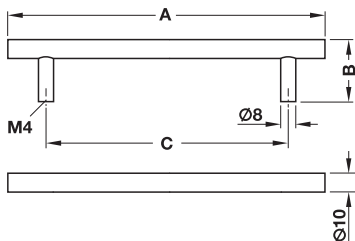

- Материал: нержавеющая сталь, класс качества 1.4301
- Поверхность: матовая, крацованная

Размер А мм	Размер В мм	Размер С мм	Упаковка шт.	Артикул
136	35	96	20	101.20.029
168	35	128	10	101.20.030
200	35	160	15	101.20.032
232	35	192	10	101.20.031
328	35	288	10	101.20.033
392	35	352	10	101.20.034
488	35	448	10	101.20.035
600	35	560	10	101.20.036
700	35	660	5	101.20.037

DGH-M-INT 2013, HDE-ти, 01/13; Размеры указаны без обязательств. фирма оставляет за собой право на введение изменений.

Диаметр 12 мм

1

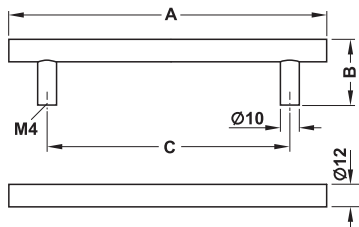

- Материал: нержавеющая сталь, класс качества 1.4301
- Поверхность: матовая, крацованная
- Исполнение: с 2 основаниями

Размер А мм	Размер В мм	Размер С мм	Упаковка шт.	Артикул №
136	35	96	20	101.20.009
168	35	128	20	101.20.010
200	35	160	10	101.20.012
232	35	192	20	101.20.011
296	35	256	20	101.20.003
328	35	288	10	101.20.013
392	35	352	10	101.20.014
488	35	448	10	101.20.015
500	35	460	10	101.20.005
600	35	560	10	101.20.016
700	35	660	10	101.20.017
800	35	760	5	101.20.018

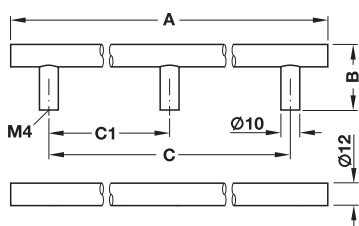
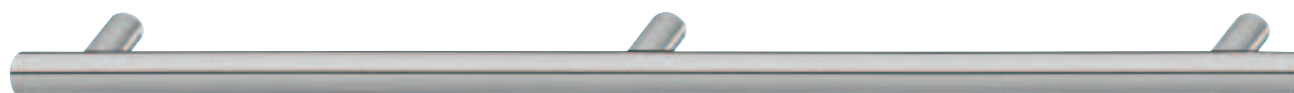

- Материал: нержавеющая сталь, класс качества 1.4301
- Поверхность: матовая, крацованная
- Исполнение: с 3 основаниями

Размер А мм	Размер В мм	Размер С мм	Размер С1 мм	Артикул №
1000	35	960	480	101.20.019

Упаковка: 5 шт.

Винты М4

► FF 1.127

DGN-M-INT 2013, HDE-ти, 01/13; Размеры указаны без обязательств. Фирма оставляет за собой право на введение изменений.

Мебельные ручки, нержавеющая сталь

1



Мебельные ручки, нержавеющая сталь

Диаметр 10 мм

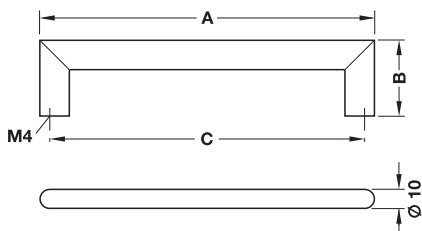

- Материал: нержавеющая сталь, класс качества 1.4301
- Поверхность: матовая, крацованная

Размер А мм	Размер В мм	Размер С мм	Упаковка шт.	Артикул
138	36	128	30	115.73.003
202	36	192	20	115.73.005

Диаметр 12 мм

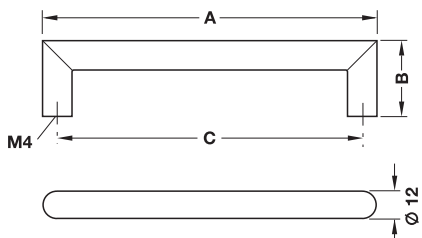

- Материал: нержавеющая сталь, класс качества 1.4301
- Поверхность: матовая, крацованная

Размер А мм	Размер В мм	Размер С мм	Упаковка шт.	Артикул
108	36	96	30	115.93.002
140	36	128	30	115.93.003
172	36	160	30	115.93.004
204	36	192	30	115.93.005
236	36	224	10	115.93.006
300	36	288	30	115.93.008
332	36	320	15	115.93.009
364	36	352	10	115.93.010
396	36	384	15	115.93.011
460	36	448	10	115.93.013
492	36	480	10	115.93.014
652	36	640	10	115.93.019

Винты M4

► FF 1.127

DGH-M-INT 2013, HDE-ти, 01/13; Размеры указаны без обязательств. Фирма оставляет за собой право на введение изменений.

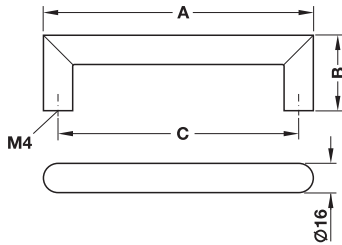

- Материал: нержавеющая сталь, класс качества 1.4301
- Поверхность: матовая, крацованная

Размер А мм	Размер В мм	Размер С мм	Артикул
176	40	160	100.53.003
208	40	192	100.53.004
240	40	224	100.53.005
304	40	288	100.53.007
368	40	352	100.53.009
464	40	448	100.53.010

Упаковка: 10 шт.

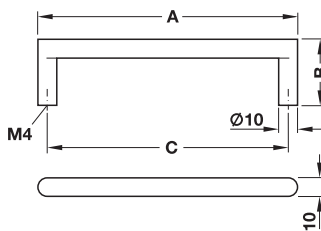

- Материал: нержавеющая сталь, класс качества 1.4301
- Поверхность: матовая, крацованная

Размер А мм	Размер В мм	Размер С мм	Артикул
106	35	96	100.54.001
138	35	128	100.54.002
170	35	160	100.54.003
202	35	192	100.54.004
234	35	224	100.54.005
266	35	256	100.54.006
298	35	288	100.54.007
330	35	320	100.54.008

Упаковка: 10 шт.

Винты М4

► FF 1.17

1

Мебельные ручки, нержавеющая сталь

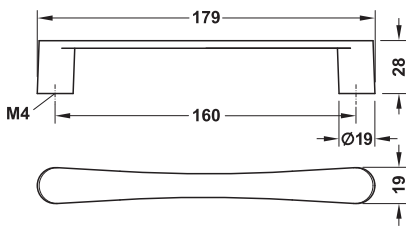

- Материал: нержавеющая сталь, класс качества 1.4301

Поверхность	Артикул
матовая, крацованная	100.54.013

Упаковка: 10 шт.

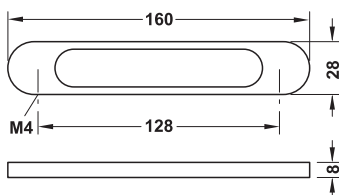

- Материал: нержавеющая сталь, класс качества 1.4301

Поверхность	Артикул
матовая, крацованная	112.00.062

Упаковка: 10 шт.

Винты M4

► FF 1.127

DGN-M-INT 2013, HDE-ти, 01/13; Размеры указаны без обязательств. Фирма оставляет за собой право на введение изменений.

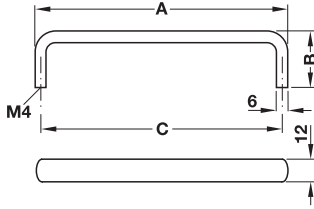

- Материал: нержавеющая сталь, класс качества 1.4305
- Поверхность: матовая, крацованная

Размер А мм	Размер В мм	Размер С мм	Артикул
102	30	96	116.11.635
134	30	128	116.11.644
168	30	160	116.11.650
198	30	192	116.11.662
262	30	256	116.11.671
294	30	288	116.11.680
358	30	352	116.11.715

Упаковка: 10 шт.

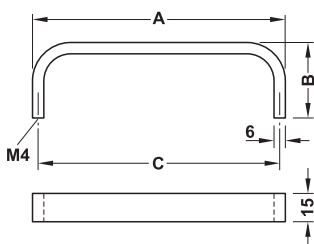

- Материал: нержавеющая сталь, класс качества 1.4305
- Поверхность: матовая, крацованная

Размер А мм	Размер В мм	Размер С мм	Артикул
134	40	128	116.11.012
166	40	160	116.11.013
198	40	192	116.11.014
230	40	224	116.11.015
294	40	288	116.11.017

Упаковка: 10 шт.

1



Мебельные ручки, нержавеющая сталь

Диаметр 8 мм

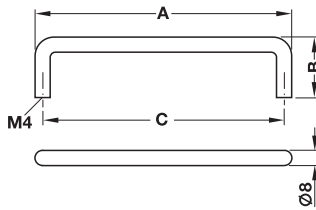

- Материал: нержавеющая сталь, класс качества 1.4301
- Поверхность: матовая, крацованная

Размер А мм	Размер В мм	Размер С мм	Упаковка шт.	Артикул №
72	32	64	25	116.10.060
90	32	82	25	116.10.061
104	32	96	25	116.10.062
120	32	112	25	116.10.063
136	32	128	25	116.10.064
168	32	160	20	116.10.065
200	32	192	15	116.10.066

Розетка

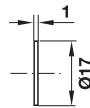

- Материал: нержавеющая сталь, класс качества 1.4305

Поверхность	Артикул №
без покрытия	116.10.094

Упаковка: 50 шт.

Диаметр 10 мм

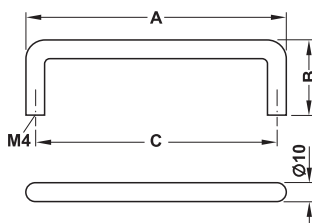

- Материал: нержавеющая сталь, класс качества 1.4301
- Поверхность: матовая, крацованная

Размер А мм	Размер В мм	Размер С мм	Артикул №
74	35	64	117.40.615
106	35	96	117.40.625
138	35	128	117.40.635
170	35	160	117.40.639
202	35	192	117.40.644
234	35	224	117.40.647
298	35	288	117.40.655
362	35	352	117.40.665

Упаковка: 10 шт.

Винты М4

► FF 1.127

DGH-M-INT 2013, HDE-ти, 01/13; Размеры указаны без обязательств. фирма оставляет за собой право на введение изменений.

Диаметр 10 мм

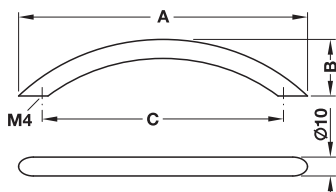

- Материал: нержавеющая сталь, класс качества 1.4301
- Поверхность: матовая, крацованная

Размер А мм	Размер В мм	Размер С мм	Артикул
115	30	96	117.64.615
153	30	128	117.64.625
190	32	160	117.64.635
228	32	192	117.64.645
263	32	224	117.64.605
339	32	288	117.64.655
394	41	352	117.64.665
504	50	448	117.64.673

Упаковка: 10 шт.

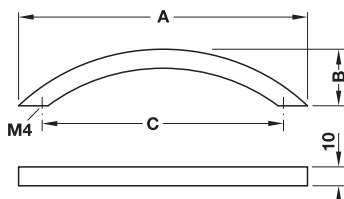

- Материал: нержавеющая сталь, класс качества 1.4301
- Поверхность: матовая, крацованная

Размер А мм	Размер В мм	Размер С мм	Артикул
112	31	96	100.55.001
149	31	128	100.55.002
181	31	160	100.55.003
259	32	224	100.55.005
365	33	320	100.55.008

Упаковка: 10 шт.

DGN-M-INT 2013, HDE-ти, 01/13; Размеры указаны без обязательств. Фирма оставляет за собой право на введение изменений.

Мебельные ручки, нержавеющая сталь

1



Винты M4

► FF 1.127

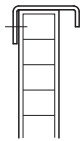
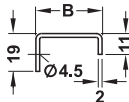
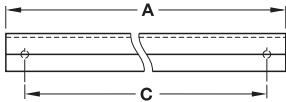

Указание

При длине 400 мм для крепления необходимы 3 отверстия с расстоянием C1.

- **Материал:** нержавеющая сталь, класс качества 1.4301
- **Поверхность:** матовая

Размер А мм	Размер В мм	Размер С мм	Размер С1 мм	Артикул
50	36	30	–	115.98.000
100	36	80	–	115.98.001
200	36	180	–	115.98.004
300	36	280	–	115.98.007
400	36	380	190	115.98.009

Упаковка: 10 шт.

Шурупы для ДСП с потайной головкой Носра Ø 4,0 ► FF 1.126 мм

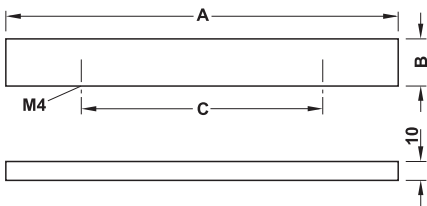

- **Материал:** нержавеющая сталь, класс качества 1.4301
- **Поверхность:** матовая, крацованная

Размер А мм	Размер В мм	Размер С мм	Артикул
208	25	128	100.65.052
240	25	160	100.65.053
272	25	192	100.65.054
400	25	320	100.65.058

Упаковка: 10 шт.

Помощь при продаже #W2D



Подходящие мебельные ножки ► FF 11.36

Винты М4 ► FF 1.127

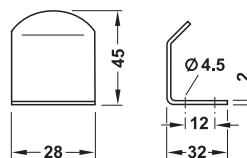
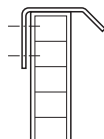

- **Материал:** нержавеющая сталь, класс качества 1.4301

Поверхность	Артикул
матовая, крацованная	100.57.000

Упаковка: 10 шт.

Шурупы для ДСП с потайной головкой Носра Ø 4,0 мм ► FF 1.126



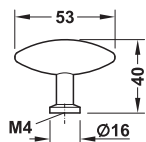

- Материал: нержавеющая сталь, класс качества 1.4305

Поверхность	Артикул
матовая, крацованная	131.33.020

Упаковка: 10 шт.

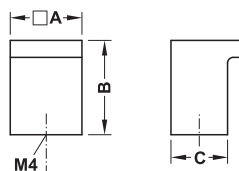

- Материал: нержавеющая сталь, класс качества 1.4301
- Поверхность: матовая

Размер А мм	Размер В мм	Размер С мм	Артикул
12	20	9	132.94.001
16	25	12	132.94.002
19	25	15	132.94.003

Упаковка: 10 шт.

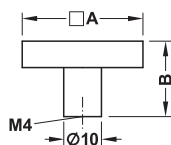

- Материал: нержавеющая сталь, класс качества 1.4301
- Поверхность: матовая

Размер А мм	Размер В мм	Артикул
19	20	134.81.011
25	20	134.81.012
32	20	134.81.013

Упаковка: 10 шт.

DGN-M-INT 2013, HDE-тл, 01/13; Размеры указаны без обязательств. фирма оставляет за собой право на введение изменений.

Винты M4

► FF 1.127

1



Мебельные ручки-кнопки, нержавеющая сталь

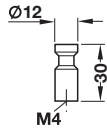

- Материал: нержавеющая сталь, класс качества 1.4305

Поверхность	Артикул №
матовая, крацованная	134.82.605

Упаковка: 10 шт.

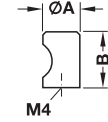

- Материал: нержавеющая сталь, класс качества 1.4301
- Поверхность: матовая, крацованная

Размер А мм	Размер В мм	Артикул №
12	20	135.95.001
18	24	135.95.003

Упаковка: 50 шт.

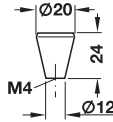

- Материал: нержавеющая сталь, класс качества 1.4305

Поверхность	Артикул №
матовая, крацованная	134.92.600

Упаковка: 10 шт.

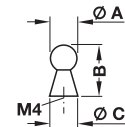
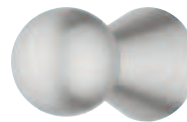

- Материал: нержавеющая сталь, класс качества 1.4301
- Поверхность: матовая, крацованная

Размер А мм	Размер В мм	Размер С мм	Артикул №
10	19	12	134.26.001
14	27	15	134.26.002

Упаковка: 10 шт.

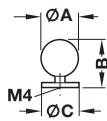
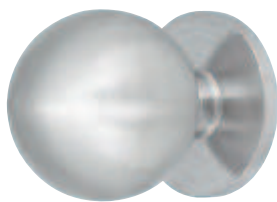

- Материал: нержавеющая сталь, класс качества 1.4305
- Поверхность: матовая, крацованная

Размер А мм	Размер В мм	Размер С мм	Артикул №
20	27	20	135.13.601
25	32	25	135.13.602
30	38	30	135.13.603

Упаковка: 10 шт.

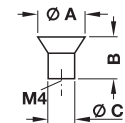

- Материал: нержавеющая сталь, класс качества 1.4301
- Поверхность: матовая, крацованная

Размер А мм	Размер В мм	Размер С мм	Артикул №
15	15	9	134.29.001
20	18	11	134.29.002
25	22	14	134.29.003
30	26	16	134.29.004

Винты М4

► FF 1.127

DGH-M-INT 2013, HDE-ти, 01/13; Размеры указаны без обязательств. фирма оставляет за собой право на введение изменений.

Мебельные ручки

Алюминий и сталь





1

Мебельные ручки и ручки-кнопки, алюминий и сталь

Алюминий

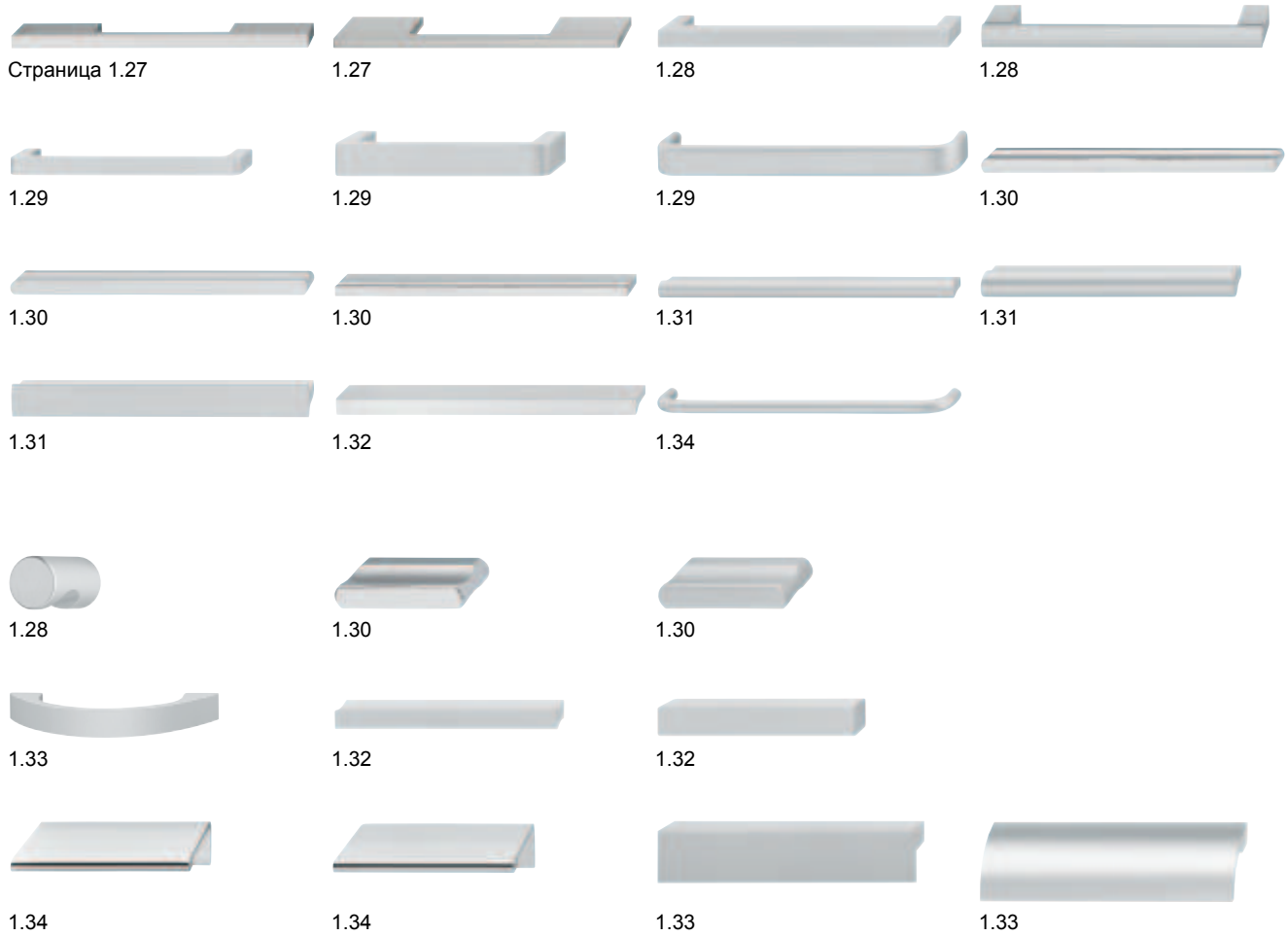

Сталь

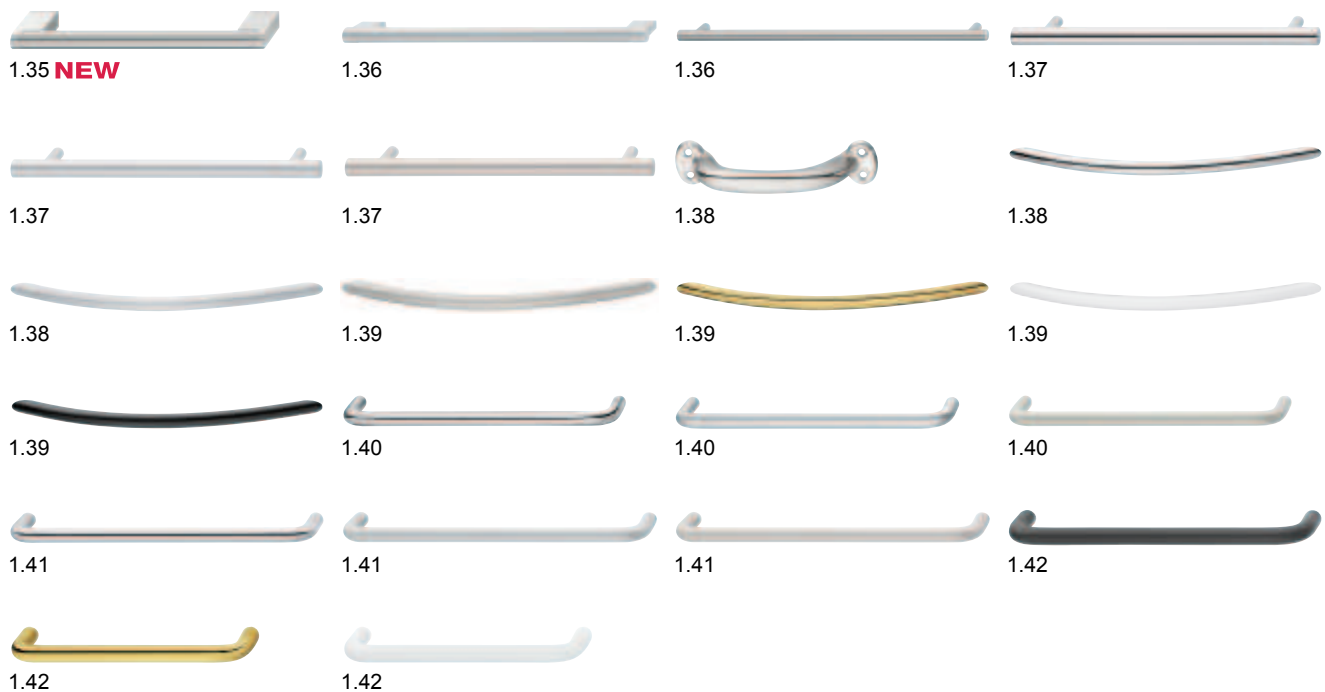

DGH-M-INT 2013, HDE-ти, 01/13; Размеры указаны без обязательств. Фирма оставляет за собой право на введение изменений.

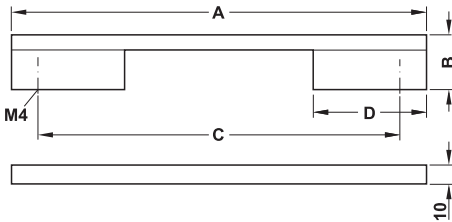

• Поверхность: серебристая, анодированная

Размер A мм	Размер B мм	Размер C мм	Размер D мм	Артикул
156	30	128	44	108.94.901
220	30	192	60	108.94.902
284	30	256	76	108.94.903
348	30	320	92	108.94.904
412	30	384	108	108.94.905
476	30	448	124	108.94.906
540	30	512	140	108.94.907

Упаковка: 25 шт.

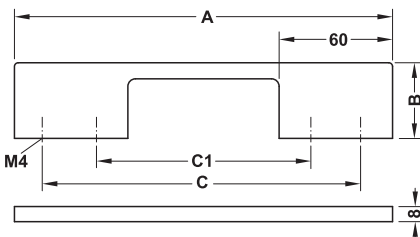

• Поверхность: цвета нержавеющей стали

Размер A мм	Размер B мм	Размер C мм	Размер C1 мм	Упаковка шт.	Артикул
200	40	170	110	10	112.81.003
250	40	220	160	10	112.81.004
350	40	320	260	30	112.81.008

Винты M4

► FF 1.127

DGN-M-INT 2013, HDE-ru, 01/13; Размеры указаны без обязательств. Фирма оставляет за собой право на введение изменений.

1



Мебельные ручки, алюминий

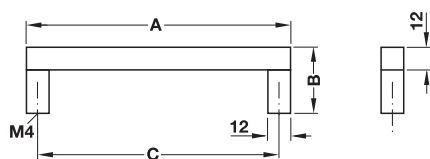

- Поверхность: серебристая, анодированная

Размер А мм	Размер В мм	Размер С мм	Артикул
140	35	128	109.32.902
172	35	160	109.32.903
204	35	192	109.32.904
236	35	224	109.32.905
300	35	288	109.32.907
364	35	352	109.32.908
460	35	448	109.32.909

Упаковка: 10 шт.

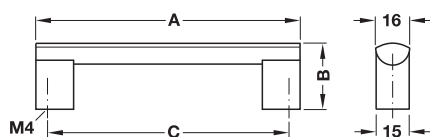

- Поверхность: серебристая, анодированная

Размер А мм	Размер В мм	Размер С мм	Упаковка шт.	Артикул
108	36	96	20	110.74.901
140	36	128	20	110.74.902
172	36	160	20	110.74.903
204	36	192	20	110.74.904
300	36	288	15	110.74.906

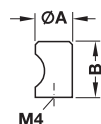

- Поверхность: серебристая, анодированная

Размер А мм	Размер В мм	Артикул
15	22	135.93.902
20	25	135.93.903
25	30	135.93.904

Упаковка: 25 шт.

Винты М4

► FF 1.127

DGH-M-INT 2013, HDE-ти, 01/13; Размеры указаны без обязательств. Фирма оставляет за собой право на введение изменений.



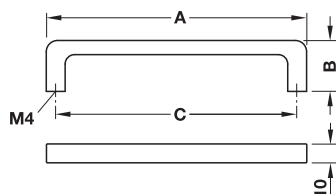

• Поверхность: серебристая, анодированная

Размер А мм	Размер В мм	Размер С мм	Упаковка шт.	Артикул
106	27	96	50	100.74.901
138	27	128	40	100.74.902

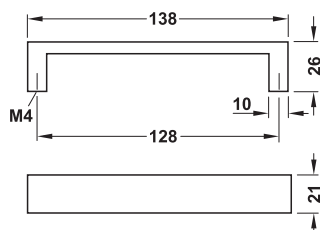
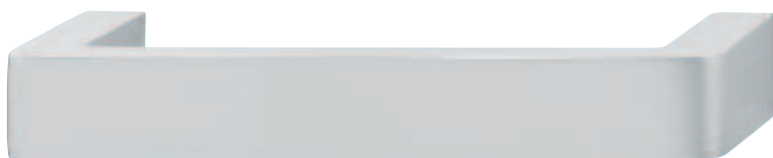

Поверхность	Артикул №
серебристого цвета, анодированная	110.73.904

Упаковка: 25 шт.

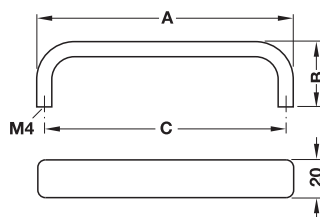

• Поверхность: серебристая, анодированная

Размер А мм	Размер В мм	Размер С мм	Упаковка шт.	Артикул №
136	35	128	25	116.04.911
168	35	160	20	116.04.902
200	35	192	25	116.04.913
328	35	320	25	116.04.917

Винты М4

► FF 1.127

DGN-M-INT 2013, HDE-ru, 01/13; Размеры указаны без обязательств. Фирма оставляет за собой право на введение изменений.

Мебельные ручки, алюминий

1



Мебельные ручки, алюминий

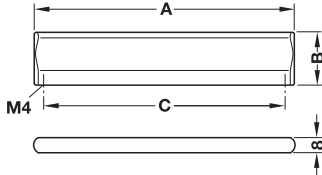

Поверхность	Размер А мм	Размер В мм	Размер С мм	Артикул
хромированная полированная	42	28	32	100.78.200
	106	28	96	100.78.202
	170	28	160	100.78.204
серебристая, анодированная	298	28	288	100.78.207
	42	28	32	100.78.900
	74	28	64	100.78.901
	106	28	96	100.78.902
	138	28	128	100.78.903
	170	28	160	100.78.904
	298	28	288	100.78.907

Упаковка: 10 шт.



Деталь

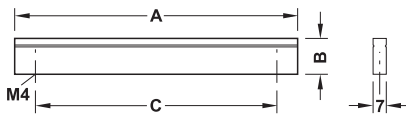

- Поверхность: хромированная, полированная

Размер А мм	Размер В мм	Размер С мм	Артикул
112	20	64	110.46.251
198	20	128	110.46.252
298	20	192	110.46.254
498	20	448	110.46.259

Упаковка: 25 шт.

Винты М4

► FF 1.127

DGH-M-INT 2013, HDE-ти, 01/13; Размеры указаны без обязательств. Фирма оставляет за собой право на введение изменений.



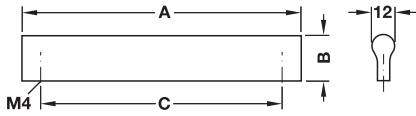

- Поверхность: серебристая, анодированная

Размер А мм	Размер В мм	Размер С мм	Упаковка шт.	Артикул
52	24	32	25	109.49.902
84	24	64	25	109.49.903
116	24	96	25	109.49.907
148	24	128	25	109.49.904
180	24	160	25	109.49.910
212	24	192	25	109.49.906
244	24	224	25	109.49.909
308	24	288	25	109.49.911
340	24	320	25	109.49.912
372	24	352	25	109.49.914
468	24	448	20	109.49.915

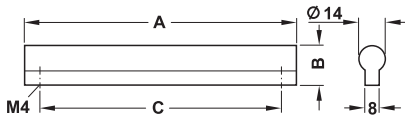

- Поверхность: серебристая, анодированная

Размер А мм	Размер В мм	Размер С мм	Артикул
80	21	64	109.49.933
144	21	128	109.49.935

Упаковка: 50 шт.

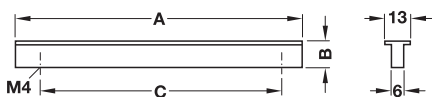

- Поверхность: серебристая, анодированная

Размер А мм	Размер В мм	Размер С мм	Упаковка шт.	Артикул
50	14	32	100	107.24.903
80	14	64	100	107.24.900
120	14	96	50	107.24.901
150	14	128	40	107.24.902
220	14	192	50	107.24.904

Винты М4

► FF 1.127

1

Мебельные ручки, алюминий



- Поверхность: серебристая, анодированная

Размер А мм	Размер В мм	Размер С мм	Артикул
45	19	32	110.46.960
90	19	64	110.46.961
120	19	96	110.46.962
150	19	128	110.46.963
189	19	160	110.46.964
250	19	192	110.46.965
300	19	256	110.46.966

Упаковка: 25 шт.

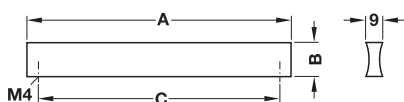
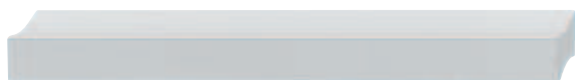

- Поверхность: серебристая, анодированная

Размер А мм	Размер В мм	Размер С мм	Упаковка шт.	Артикул
44	18	32	150	110.72.921
76	18	64	50	110.72.922
108	18	96	50	110.72.923
140	18	128	25	110.72.924
332	18	320	25	110.72.931

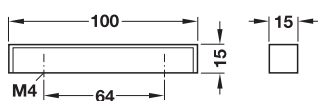

Поверхность	Артикул
серебристого цвета, анодированная	110.70.901

Упаковка: 50 шт.

Винты M4

► FF 1.127

DGH-M-INT 2013, HDE-ти, 01/13; Размеры указаны без обязательств. Фирма оставляет за собой право на введение изменений.

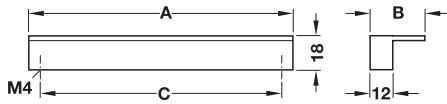

- Поверхность: серебристая, анодированная

Размер А мм	Размер В мм	Размер С мм	Упаковка шт.	Артикул
44	29	32	100	110.71.901
76	29	64	50	110.71.902
108	29	96	25	110.71.903
140	29	128	25	110.71.904
332	29	320	10	110.71.911

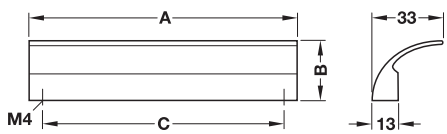

- Поверхность: серебристая, анодированная

Размер А мм	Размер В мм	Размер С мм	Артикул
44	32	32	110.56.921
108	32	96	110.56.940
140	32	128	110.56.922

Упаковка: 25 шт.

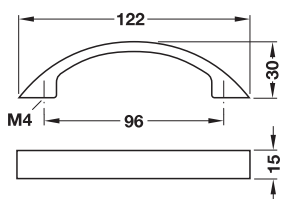

Поверхность	Артикул №
серебристая, анодированная	101.03.900

Упаковка: 25 шт.

Винты М4

► FF 1.127

1



Мебельные ручки, алюминий

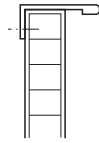
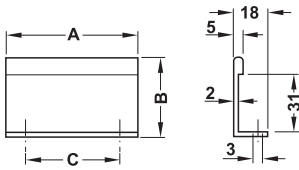

- Поверхность: хромированная
полированная
- Крепежный материал входит в объем поставки

Размер А мм	Размер В мм	Размер С мм	Артикул
40	42	25	124.02.210
70	42	50	124.02.220

Упаковка: 25 шт.

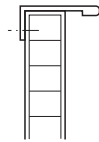
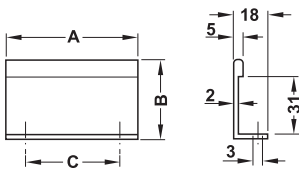

- Поверхность: серебристая,
анодированная
- Крепежный материал входит в объем поставки

Размер А мм	Размер В мм	Размер С мм	Артикул
40	42	25	124.02.911
70	42	50	124.02.921

Упаковка: 25 шт.

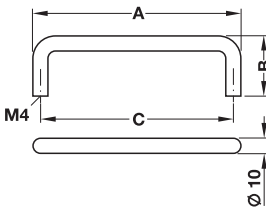

- Поверхность: серебристая,
анодированная

Размер А мм	Размер В мм	Размер С мм	Артикул
106	32	96	116.05.920
138	32	128	116.05.930
234	32	224	116.05.950
298	32	288	116.05.970
362	32	352	116.05.990

Упаковка: 25 шт.

Винты М4

► FF 1.127

DGH-M-INT 2013, HDE-ти, 01/13; Размеры указаны без обязательств. Фирма оставляет за собой право на введение изменений.



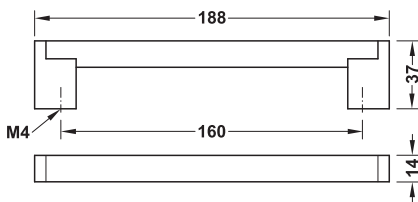

Длина винта = 31 mm + толщина фасада

- Материал: ручка: сталь, основание: цинковое литье
- Исполнение: основание, незакрепленный

Поверхность	Артикул
ручка и цоколь: никелированная, крацованная	108.65.633

Упаковка: 40 шт.

DGN-M-INT 2013, HDE-ти, 01/13; Размеры указаны без обязательств. Фирма оставляет за собой право на введение изменений.

Винты M4

► FF 1.127

1



Мебельные ручки, сталь

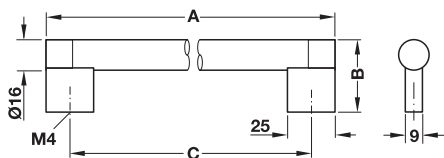

- Материал: ручка: сталь, цоколь: цинковое литье
- Поверхность: ручка и цоколь: цвета алюминия

Размер А мм	Размер В мм	Размер С мм	Упаковка шт.	Артикул
185	38	160	20	110.75.903
205	38	180	20	110.75.904
305	38	280	20	110.75.905
475	38	450	10	110.75.908



Может также поставляться для ходовых стандартных значений ширины корпуса

- Поверхность: цвета нержавеющей стали

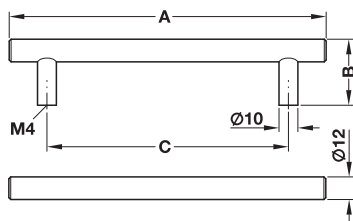

Ширина корпуса мм	Размер А мм	Размер В мм	Размер С мм	Упаковка шт.	Артикул
–	136	35	96	25	115.71.601
–	168	35	128	25	115.71.630
300	200	35	160	25	115.71.603
–	232	35	192	25	115.71.631
350	250	35	210	25	115.71.632
400	300	35	260	25	115.71.633
–	328	35	288	25	115.71.605
–	392	35	352	10	115.71.617
500	400	35	360	10	115.71.634
–	488	35	448	10	115.71.607
600	500	35	460	10	115.71.635
700	600	35	560	10	115.71.618
800	700	35	660	10	115.71.636
900	800	35	760	10	115.71.621

Винты M4

► FF 1.127

DGH-M-INT 2013, HDE-ти, 01/13; Размеры указаны без обязательств. Фирма оставляет за собой право на введение изменений.



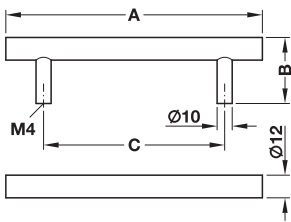

Поверхность	Размер А мм	Размер В мм	Размер С мм	Упаковка шт.	Артикул
хромированная, полированная	136	35	96	20	117.97.251
	168	35	128	20	117.97.252
	200	35	160	20	117.97.208
	232	35	192	20	117.97.254
	328	35	288	10	117.97.209
	392	35	352	10	117.97.256
хромированная, матовая	136	35	96	20	117.97.451
	168	35	128	10	117.97.452
	200	35	160	20	117.97.453
	232	35	192	20	117.97.454
	328	35	288	10	117.97.455
	392	35	352	10	117.97.456
никелированная, матовая	136	35	96	20	117.97.651
	168	35	128	20	117.97.652
	200	35	160	20	117.97.653
	232	35	192	20	117.97.654
	328	35	288	10	117.97.655
	392	35	352	10	117.97.656

DGN-M-INT 2013, HDE-тл, 01/13; Размеры указаны без обязательств. Фирма оставляет за собой право на введение изменений.

Винты М4

► FF 1.127

1

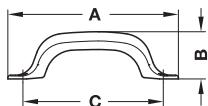

• Поверхность: никелированная, полированная

Размер А мм	Размер В мм	Размер С мм	Диаметр винтов мм	Артикул
87	28	73	2,5	162.00.729
115	31	99	3,0	162.00.739
140	36	120	3,5	162.00.759

Упаковка: 25 шт.

Шурупы с полупотайной головкой по DIN 95

► FF 1.127

Мебельные ручки, сталь

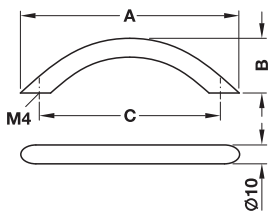

Поверхность	Размер А мм	Размер В мм	Размер С мм	Артикул
хромированная полированная	111	30	96	117.31.222
	148	30	128	117.31.231
	184	32	160	117.31.241
	221	32	192	117.31.252
	332	32	288	117.31.271
	392	41	352	117.31.281
хромированная, матовая	111	30	96	117.31.421
	148	30	128	117.31.431
	184	32	160	117.31.441
	221	32	192	117.31.451
	332	32	288	117.31.471
	392	41	352	117.31.482

Упаковка: 1 шт.

Винты М4

► FF 1.127

DGH-M-INT 2013, HDE-ти, 01/13; Размеры указаны без обязательств. Фирма оставляет за собой право на введение изменений.

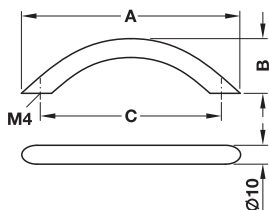

Поверхность	Размер А мм	Размер В мм	Размер С мм	Артикул
никелированная, матовая	111	30	96	117.31.621
	148	30	128	117.31.631
	184	32	160	117.31.641
	221	32	192	117.31.651
	332	32	288	117.31.671
золотистого цвета, полированная	111	30	96	117.31.821
	148	30	128	117.31.831

Упаковка: 25 шт.

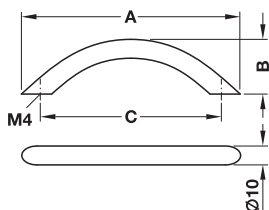

Поверхность	Размер А мм	Размер В мм	Размер С мм	Артикул
белая, блестящая	148	30	128	117.31.731
черная, блестящая	111	30	96	117.31.321
	148	30	128	117.31.331
	184	32	160	117.31.341

Упаковка: 25 шт.

Винты M4

► FF 1.127

1



Мебельные ручки, сталь

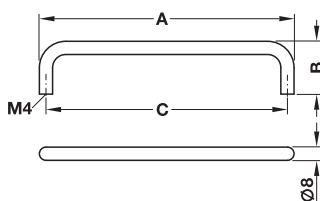

Поверхность	Размер А мм	Размер В мм	Размер С мм	Артикул
хромированная полированная	72	35	64	116.07.215
	104	35	96	116.07.225
	136	35	128	116.07.244
	200	35	192	116.07.249
хромированная, матовая	72	35	64	116.07.414
	104	35	96	116.07.425
	120	35	112	116.07.435
	136	35	128	116.07.444
	200	35	192	116.07.449
никелированная, матовая	72	35	64	116.07.615
	104	35	96	116.07.625
	120	35	112	116.07.634
	136	35	128	116.07.638
	200	35	192	116.07.645

Упаковка: 25 шт.

Розетка



• Материал: латунь

Поверхность	Артикул
никелированная, полированная	116.06.796
никелированная, матовая	116.06.698

Упаковка: 50 шт.



Винты М4

► FF 1.127

DGH-M-INT 2013, HDE-ти, 01/13; Размеры указаны без обязательств. Фирма оставляет за собой право на введение изменений.

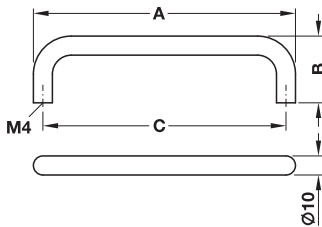

Поверхность	Размер А мм	Размер В мм	Размер С мм	Артикул
хромированная полированная	74	35	64	116.09.205
	106	35	96	116.09.214
	138	35	128	116.09.285
	170	35	160	116.09.245
	202	35	192	116.09.265
	298	35	288	116.09.275
хромированная, матовая	74	35	64	116.09.005
	106	35	96	116.09.015
	138	35	128	116.09.085
	170	35	160	116.09.045
	202	35	192	116.09.065
	298	35	288	116.09.075
никелированная, матовая	74	35	64	116.09.605
	106	35	96	116.09.615
	138	35	128	116.09.685
	170	35	160	116.09.645
	202	35	192	116.09.665
	298	35	288	116.09.675
	362	35	352	116.09.695

Упаковка: 25 шт.

Винты М4

► FF 1.127

1



Мебельные ручки, сталь

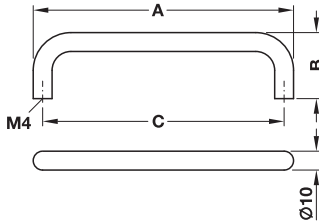

Поверхность/Цвет	Размер А мм	Размер В мм	Размер С мм	Артикул
золотистого цвета полированная	106	35	96	116.09.815
	138	35	128	116.09.885
белая блестящая	106	35	96	116.09.714
	138	35	128	116.09.785

Упаковка: 25 шт.

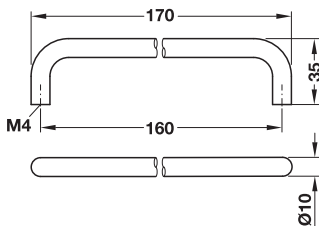

Поверхность/Цвет	Артикул
черная матовая	116.09.345

Упаковка: 25 шт.

Винты М4

► FF 1.127

DGH-M-INT 2013, HDE-ти, 01/13; Размеры указаны без обязательств. фирма оставляет за собой право на введение изменений.

Мебельные ручки

Цинковое литье

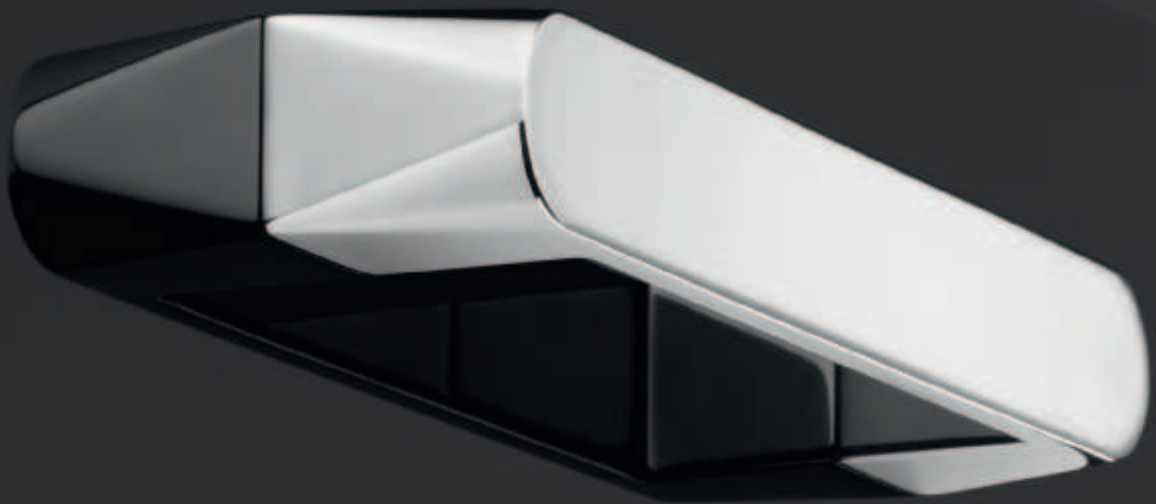



1

Цинковое литье



Страница 1.45



1.46 **NEW**



1.47



1.49 **NEW**



1.50 **NEW**



1.51 **NEW**



1.52 **NEW**



1.53



1.54



1.54



1.55



1.56



1.56



1.57



1.45



1.48



1.49



1.52 **NEW**



1.53



1.50

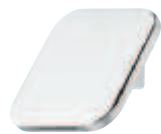

1.58 **NEW**



1.58



1.48



1.55



1.57

Мебельные ручки и ручки-кнопки, цинковое литье

DGH-M-INT 2013, HDE-ти, 01/13; Размеры указаны без обязательств. Фирма оставляет за собой право на введение изменений.

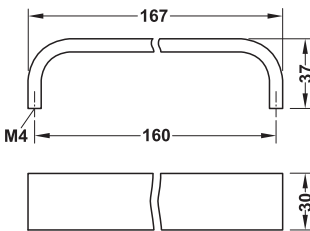

Поверхность	Артикул
никелированная, крацованная	101.13.623

Упаковка: 25 шт.

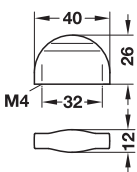

Поверхность	Артикул
хромированная полированная	105.43.200
никелированная, матовая	105.43.400

Упаковка: 50 шт.

Винты M4

► FF 1.127

1

Мебельные ручки, цинковое литье

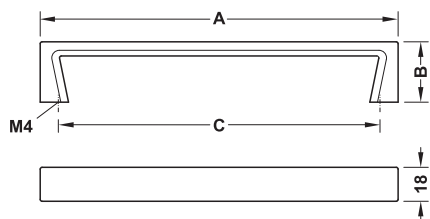
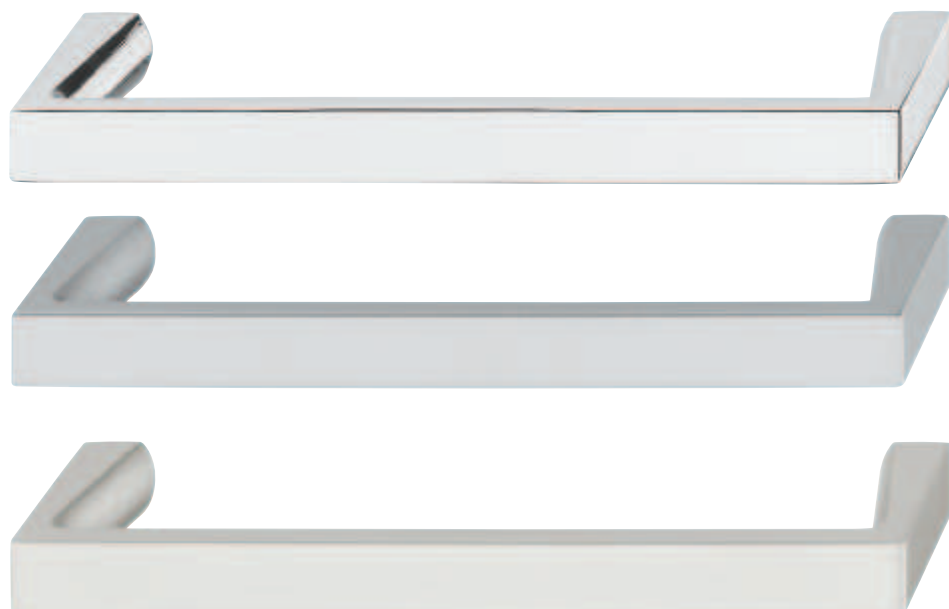

Поверхность	Размер А мм	Размер В мм	Размер С мм	Артикул
хромированная, полированная	180	32	160	111.05.213
	244	32	224	111.05.214
цвета алюминия	180	32	160	111.05.913
	244	32	224	111.05.914
никелированная, крацованная	180	32	160	111.05.613
	244	32	224	111.05.614

Упаковка: 25 шт.

Винты М4

► FF 1.127

DGH-M-INT 2013, HDE-ти, 01/13; Размеры указаны без обязательств. фирма оставляет за собой право на введение изменений.



Поверхность	Размер А мм	Размер В мм	Размер С мм	Упаковка шт.	Артикул
хромированная, полированная	105	28	96	50	102.12.201
	137	28	128	20	102.12.202
	169	28	160	20	102.12.203
	201	28	192	20	102.12.204
	233	28	224	20	102.12.205
	329	28	320	20	102.12.208
	457	28	448	20	102.12.209
хромированная, матовая	105	28	96	50	102.12.401
	137	28	128	20	102.12.402
	169	28	160	20	102.12.403
	201	28	192	20	102.12.404
	233	28	224	20	102.12.405
	329	28	320	20	102.12.408
	457	28	448	20	102.12.409
цвета нержавеющей стали	105	28	96	50	102.12.001
	137	28	128	20	102.12.002
	169	28	160	20	102.12.003
	201	28	192	20	102.12.004
	233	28	224	20	102.12.005
	329	28	320	20	102.12.008
	457	28	448	20	102.12.009

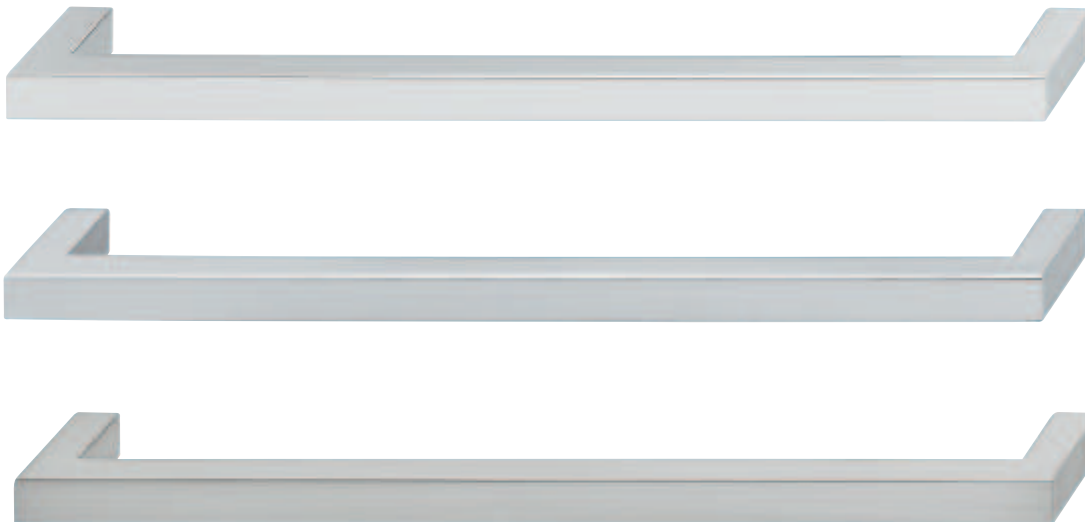
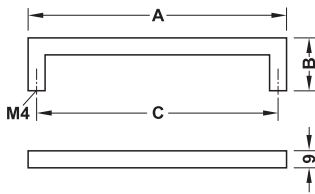

DGN-M-INT 2013, HDE-ти, 01/13; Размеры указаны без обязательств. Фирма оставляет за собой право на введение изменений.

Винты M4

► FF 1.127

1



Мебельные ручки, цинковое литье

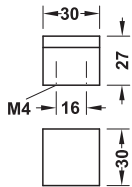

Поверхность	Артикул
хромированная полированная	110.24.201
хромированная, матовая	110.24.401
никелированная, матовая	110.24.601

Упаковка: 1 или 25 шт.

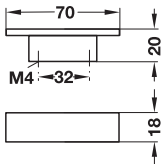

Поверхность	Упаковка шт.	Артикул
хромированная, матовая	50	109.62.401
никелированная матовая, крацованная	25	110.30.601

Винты M4

► FF 1.127

DGH-M-INT 2013, HDE-ти, 01/13; Размеры указаны без обязательств. Фирма оставляет за собой право на введение изменений.

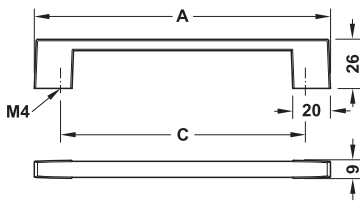

• Поверхность: хромированная, полированная

Размер А мм	Размер В мм	Размер С мм	Упаковка шт.	Артикул
157	26	128	30	109.79.261
189	26	160	30	109.79.262
349	26	320	10	109.79.263

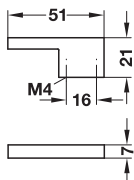

Поверхность	Артикул
хромированная полированная	110.26.201
цвета алюминия	110.26.901

Упаковка: 25 шт.

Винты М4

► FF 1.127

DGN-M-INT 2013, HDE-ти, 01/13; Размеры указаны без обязательств. Фирма оставляет за собой право на введение изменений.

1



Мебельные ручки, цинковое литье

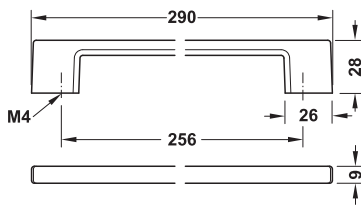

Поверхность	Артикул
цвета алюминия	109.79.207

Упаковка: 25 шт.

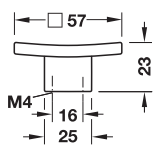

Поверхность	Артикул
хромированная полированная	131.11.200
хромированная, матовая	131.11.400
цвета нержавеющей стали	131.11.000

Упаковка: 10 шт.

Винты M4

► FF 1.127

DGH-M-INT 2013, HDE-ти, 01/13; Размеры указаны без обязательств. Фирма оставляет за собой право на введение изменений.

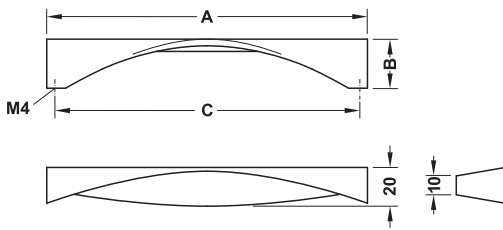

Поверхность	Размер А мм	Размер В мм	Размер С мм	Артикул
хромированная, полированная	170	26	160	111.64.213
	234	26	224	111.64.215
	340	26	320	111.64.218
никелированная, крацованная	170	26	160	111.64.613
	234	26	224	111.64.615
	340	26	320	111.64.618

Упаковка: 25 шт.

Мебельные ручки, цинковое литье

DGN-M-INT 2013, HDE-ти, 01/13; Размеры указаны без обязательств. Фирма оставляет за собой право на введение изменений.

Винты M4

► FF 1.127

1

Мебельные ручки, цинковое литье

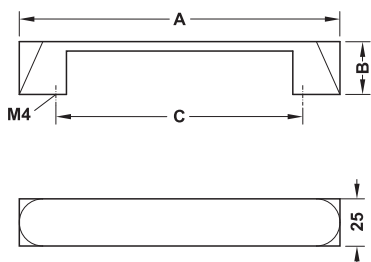
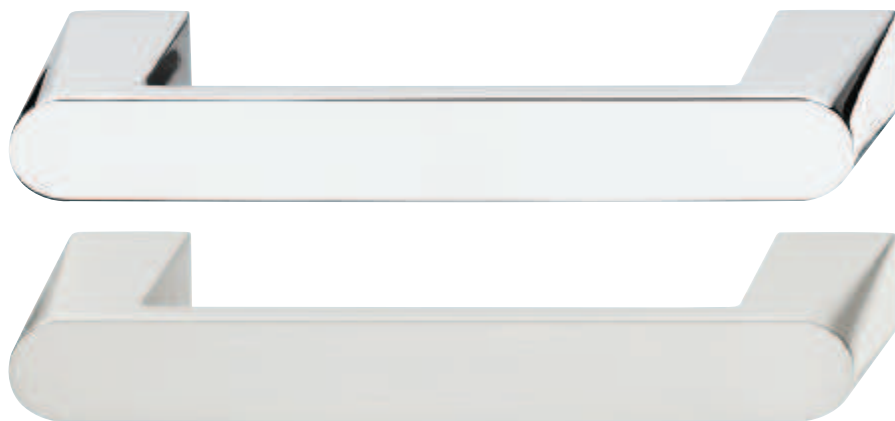

Поверхность	Размер А мм	Размер В мм	Размер С мм	Артикул
хромированная, полированная	170	28	160	108.70.263
	234	28	224	108.70.265
	330	28	320	108.70.268
никелированная, крацованная	170	28	160	108.70.663
	234	28	224	108.70.665
	330	28	320	108.70.668

Упаковка: 25 шт.

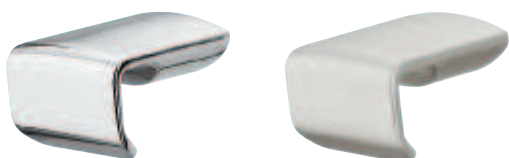

Поверхность	Артикул
хромированная, полированная	133.67.220
никелированная, крацованная	133.67.620

Упаковка: 25 шт.

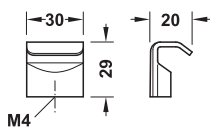

Винты М4

► FF 1.127

DGH-M-INT 2013, HDE-ти, 01/13; Размеры указаны без обязательств. Фирма оставляет за собой право на введение изменений.

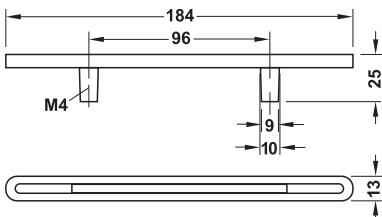

- Материал: ручка: цинковое литье, вставка: пластмасса

Поверхность	Артикул
ручка: хромированная полированная вставка: белая	107.93.271
ручка: хромированная полированная вставка: черная	107.93.231

Упаковка: 25 шт.

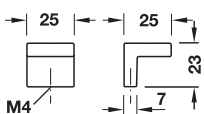

Поверхность	Артикул
хромированная, матовая	133.67.400
никелированная, матовая	133.67.600

Упаковка: 25 шт.

Винты M4

► FF 1.127

1



Мебельные ручки, цинковое литье

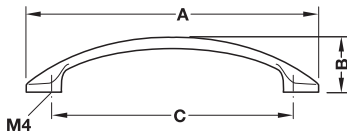

Поверхность	Размер А мм	Размер В мм	Размер С мм	Артикул
хромированная полированная	117	20	96	109.78.202
хромированная, матовая	117	20	96	109.78.402
	155	27	128	109.78.403
цвета нержавеющей стали	117	20	96	109.78.002
	155	27	128	109.78.003

Упаковка: 25 шт.

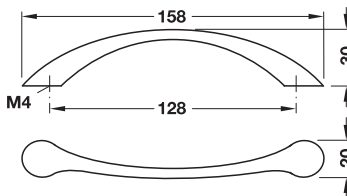

Поверхность	Артикул
цвета нержавеющей стали	103.33.402

Упаковка: 25 шт.

Винты М4

► FF 1.127

DGH-M-INT 2013, HDE-ти, 01/13; Размеры указаны без обязательств. Фирма оставляет за собой право на введение изменений.

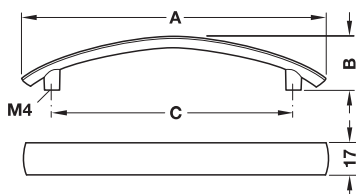
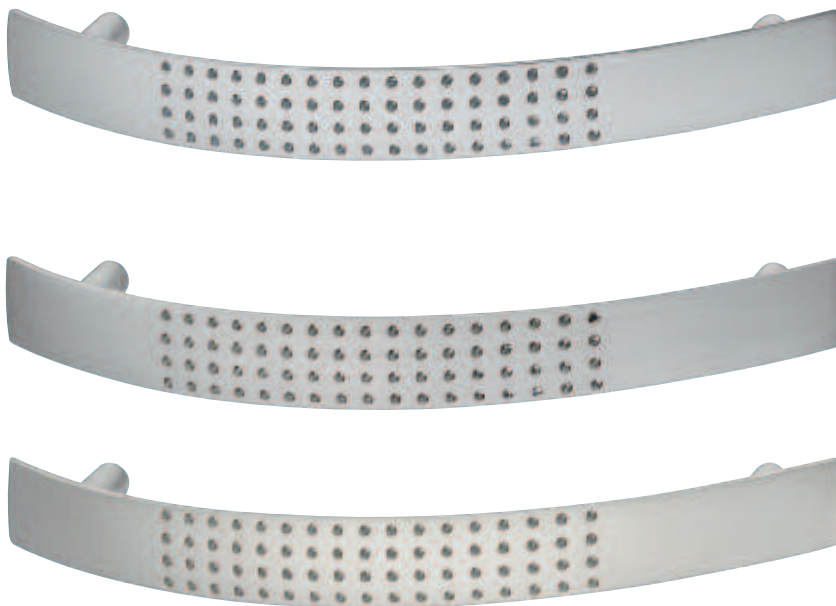

Поверхность	Размер А мм	Размер В мм	Размер С мм	Артикул
хромированная, матовая	126	27	96	101.69.401
	160	29	128	101.69.402
цвета нержавеющей стали	126	27	96	101.69.001
	160	29	128	101.69.002
никелированная, матовая	126	27	96	101.69.601
	160	29	128	101.69.602

Упаковка: 25 шт.

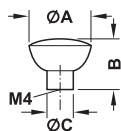

Поверхность	Размер А мм	Размер В мм	Размер С мм	Артикул №
хромированная полированная	28	25	12	135.48.201
хромированная, матовая	28	25	12	135.48.401
	33	27	14	135.48.403
цвета нержавеющей стали	28	25	12	135.48.001
	33	27	14	135.48.003
никелированная, матовая	28	25	12	135.48.601
	33	27	14	135.48.603

Упаковка: 25 шт.

Винты М4

► FF 1.127

1



Мебельные ручки, цинковое литье

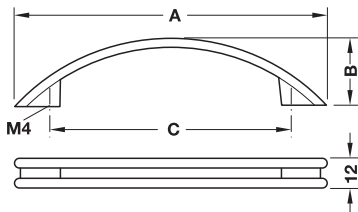
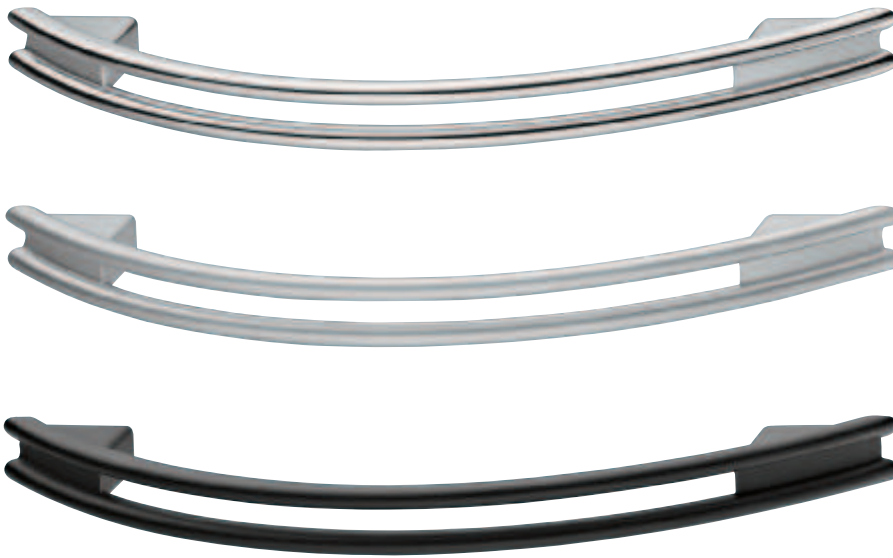

Поверхность	Размер А мм	Размер В мм	Размер С мм	Артикул
хромир полированный	124	28	96	102.27.210
	169	27	128	102.27.220
хроми матовый	124	28	96	102.27.410
	169	27	128	102.27.420
матовый черный	124	28	96	102.27.310
	169	27	128	102.27.320

Упаковка: 50 шт.

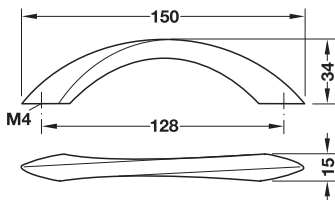

Поверхность	Артикул
хромированная, матовая	110.07.400
никелированная, матовая	110.07.600

Упаковка: 25 шт.

Винты M4

► FF 1.127

DGH-M-INT 2013, HDE-ти, 01/13; Размеры указаны без обязательств. Фирма оставляет за собой право на введение изменений.

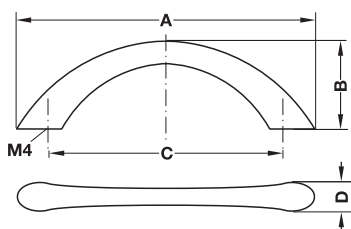

Поверхность	Размер А мм	Размер В мм	Размер С мм	Размер D мм	Упаковка шт.	Артикул
хром полированный	81	24	64	11	50	103.84.202
	113	24	96	9	50	103.84.203
	158	29	128	11	25	103.84.204
хром матовый	113	24	96	9	50	103.84.403
	158	29	128	11	25	103.84.404
	204	30	160	12	25	103.84.405
золото полированное	113	24	96	9	50	103.84.803
	158	29	128	11	25	103.84.804

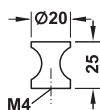

Поверхность	Артикул №
хромированная полированная	136.05.209
никелированная, матовая	136.05.609
золотистого цвета, матовая	136.05.509

Упаковка: 25 шт.

Винты M4

► FF 1.127

1

Мебельные ручки-кнопки, цинковое литье



Поверхность	Артикул
хромированная, полированная	132.72.230
цвета нержавеющей стали	132.72.030

Упаковка: 25 шт.

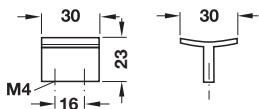
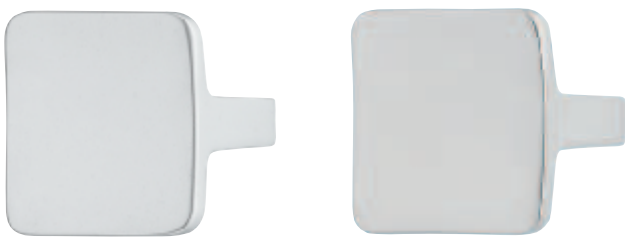

Поверхность	Артикул
хромированная, матовая	131.10.400
цвета нержавеющей стали	131.10.000

Упаковка: 10 шт.

Винты M4

► FF 1.127

DGN-M-INT 2013, HDE-ти, 01/13; Размеры указаны без обязательств. Фирма оставляет за собой право на введение изменений.

Мебельные ручки

Пластмасса, металл, кожа





1

Пластмасса и металл

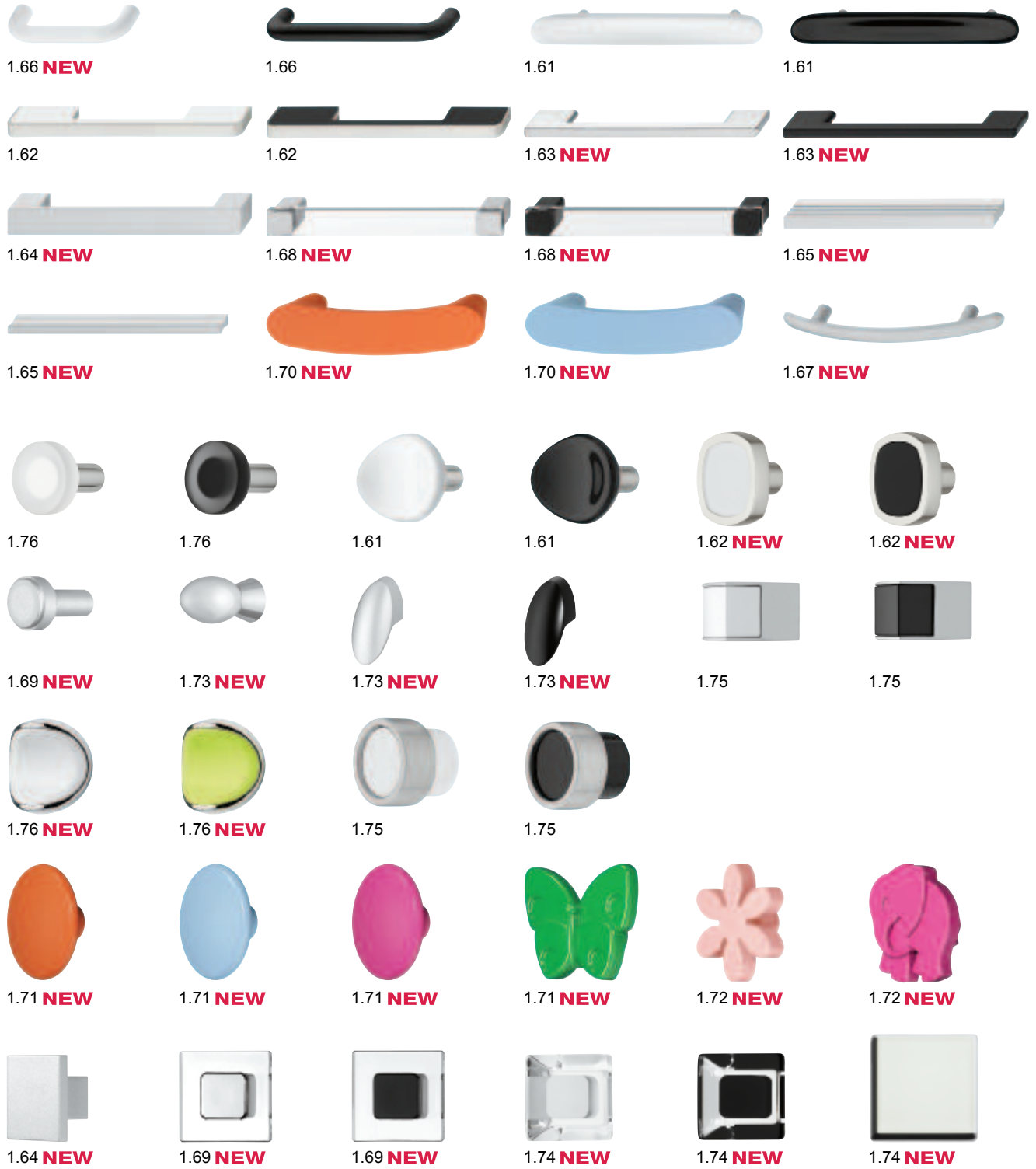

Кожа

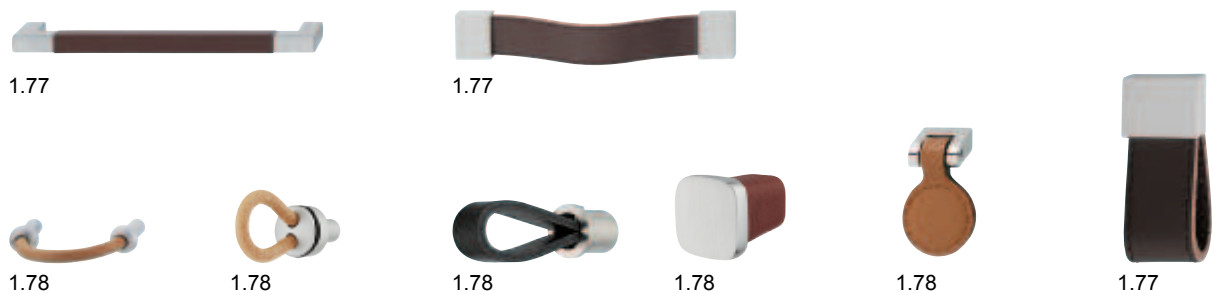

Мебельные ручки и ручки-кнопки, пластмасса и металл, кожа

DGH-M-INT 2013, HDE-ти, 01/13; Размеры указаны без обязательств. фирма оставляет за собой право на введение изменений.

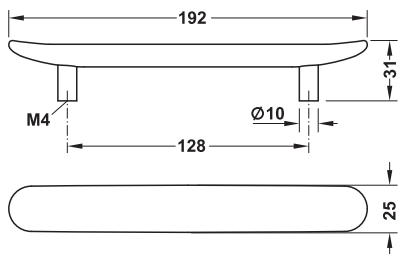

- Материал: ручка: пластмасса, цоколь: цинковое литье

Поверхность	Артикул
ручка: белая цоколь: хромированная полированная	106.66.272
ручка: черная цоколь: хромированная полированная	106.66.232

Упаковка: 25 шт.

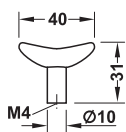
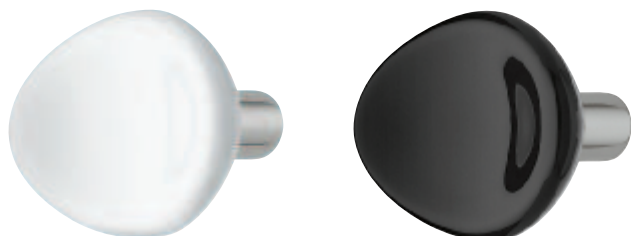

- Материал: ручка: пластмасса, цоколь: цинковое литье

Поверхность	Артикул
ручка: белая цоколь: хромированная полированная	106.66.270
ручка: черная цоколь: хромированная полированная	106.66.230

Упаковка: 25 шт.

Винты M4

► FF 1.127

1

Мебельные ручки, пластмасса и металл

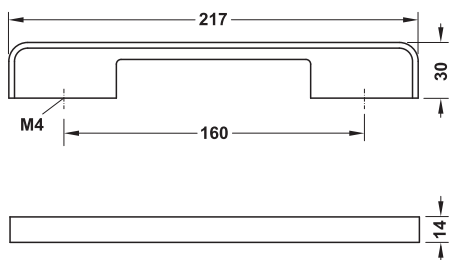

- Материал: ручка: цинковое литье, вставка: пластмасса

Поверхность	Артикул
ручка: никелированная, крацованная вставка: белая	107.98.673
ручка: никелированная, крацованная вставка: черная	107.98.633

Упаковка: 25 шт.

- Материал: ручка: цинковое литье, вставка: пластмасса

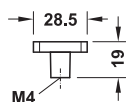

Поверхность	Артикул
ручка: никелированная, крацованная вставка: белая	132.08.675
ручка: никелированная, крацованная вставка: черная	132.08.635

Упаковка: 25 шт.

Винты M4

► FF 1.127

DGH-M-INT 2013, HDE-ти, 01/13; Размеры указаны без обязательств. фирма оставляет за собой право на введение изменений.

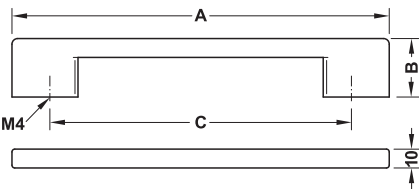

Поверхность/ Цвет	Размер А мм	Размер В мм	Размер С мм	Упаковка шт.	Артикул
хромированная	150	29	128	200	114.03.202
, полированная	200	31	160	160	114.03.203
цвета алюминия	150	29	128	200	114.03.902
	200	31	160	150	114.03.903
белый матовая	150	29	128	200	114.03.712
	200	31	160	160	114.03.713
черный матовая	150	29	128	200	114.03.312
	200	31	160	160	114.03.313

DGN-M-INT 2013, HDE-ти, 01/13; Размеры указаны без обязательств. Фирма оставляет за собой право на введение изменений.

Мебельные ручки, пластмасса

Винты М4

► FF 1.127

1

Мебельные ручки, пластмасса

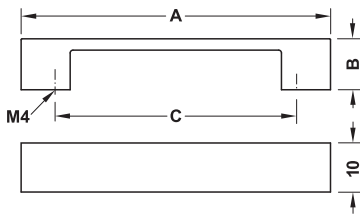
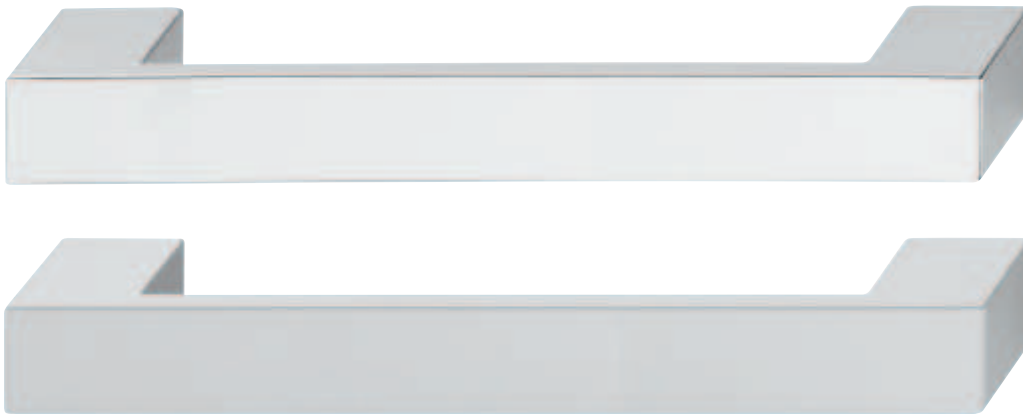

Поверхность/ Цвет	Размер А мм	Размер В мм	Размер С мм	Артикул
хромированная, полированная	164	27	128	114.87.202
цвета алюминия	196	27	160	114.87.903

Упаковка: 110 шт.

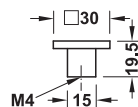

Поверхность/Цвет	Артикул
цвета алюминия	138.01.920

Упаковка: 150 шт.

Винты М4

► FF 1.127

DGH-M-INT 2013, HDE-ти, 01/13; Размеры указаны без обязательств. Фирма оставляет за собой право на введение изменений.

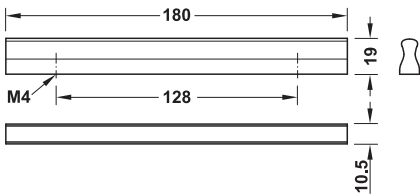

Поверхность/Цвет	Артикул
хромированная, полированная	111.19.212
цвета алюминия	111.19.912

Упаковка: 170 шт.

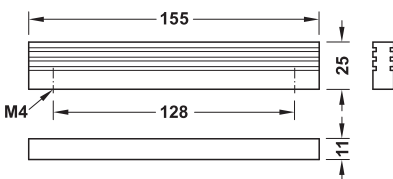

Поверхность/Цвет	Артикул
цвета алюминия	114.17.902

Упаковка: 170 шт.

Винты M4

► FF 1.127

DGN-M-INT 2013, HDE-ти, 01/13; Размеры указаны без обязательств. Фирма оставляет за собой право на введение изменений.

1



Мебельные ручки, пластмасса

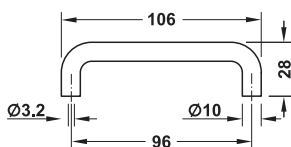
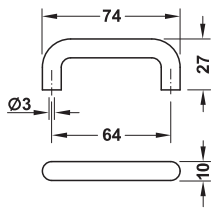
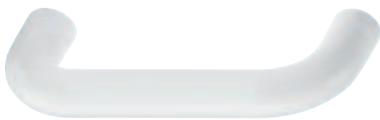

Поверхность	Артикул
белый	116.52.790

Упаковка: 100 шт.

Шурупы для ДСП с потайной головкой Nospra Ø 3,5 мм ▶ FF 1.126

Цвет	Артикул
белая	116.52.725
черная	116.52.323

Упаковка: 100 шт.

Шурупы для ДСП с плоскоконической головкой Nospra 3,5 мм ▶ FF 1.126

DGH-M-INT 2013, HDE-ти, 01/13; Размеры указаны без обязательств. Фирма оставляет за собой право на введение изменений.

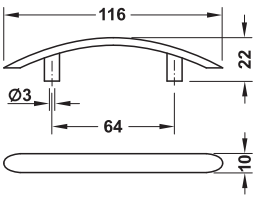

Поверхность	Артикул
серебристый	128.00.999

Упаковка: 100 шт.

Шурупы для ДСП с потайной головкой Носра Ø 3,5 мм ▶ FF 1.126

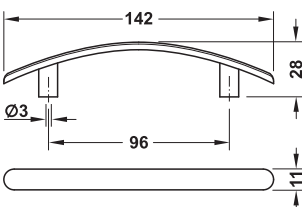

Поверхность	Артикул
светло-серая	116.52.999

Упаковка: 100 шт.

Шурупы для ДСП с потайной головкой Носра Ø 4 мм ▶ FF 1.126

DGN-M-INT 2013, HDE-ти, 01/13; Размеры указаны без обязательств. Фирма оставляет за собой право на введение изменений.

1

Мебельные ручки, пластмасса

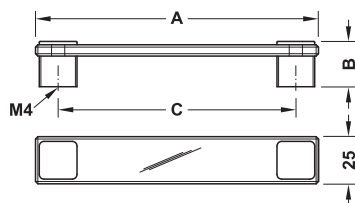

Поверхность/Цвет	Размер А мм	Размер В мм	Размер С мм	Упаковка шт.	Артикул
ручка: прозрачная, цоколь: хромированная полированная	150	24	128	150	113.07.242
	183	24	160	130	113.07.243
ручка: прозрачная, цоколь: цвета алюминия	150	24	128	150	113.07.942
	183	24	160	130	113.07.943
ручка: прозрачная, цоколь: белая матовая	150	24	128	150	113.07.752
	183	24	160	130	113.07.753
ручка: прозрачная, цоколь: черная матовая	150	24	128	150	113.07.352
	183	24	160	130	113.07.353

Винты М4

► FF 1.127

DGH-M-INT 2013, HDE-ти, 01/13; Размеры указаны без обязательств. фирма оставляет за собой право на введение изменений.

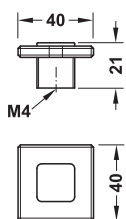

Поверхность/Цвет	Артикул
ручка: прозрачная, цоколь: хромированная полированная	138.26.240
ручка: прозрачная, цоколь: цвета алюминия	138.26.940
ручка: прозрачная, цоколь: белая матовая	138.26.750
ручка: прозрачная, цоколь: черная матовая	138.26.350

Упаковка: 150 шт.

Винты M4

► FF 1.127

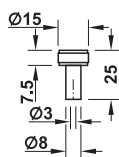

Поверхность	Артикул №
серебристый	138.44.909

Упаковка: 100 шт.

Шурупы для ДСП с потайной головкой Носра Ø 3,5 мм ► FF 1.126

1

Мебельные ручки, пластмасса

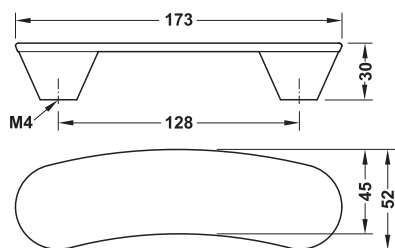

Поверхность/Цвет	Артикул
оранжевая	111.18.922
синяя	111.18.822
ярко-розовая	111.18.422

Упаковка: 100 шт.

Винты M4

► FF 1.127

DGH-M-INT 2013, HDE-ти, 01/13; Размеры указаны без обязательств. Фирма оставляет за собой право на введение изменений.

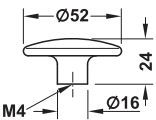

Поверхность/Цвет	Артикул
оранжевая	138.01.660
синяя	138.01.860
ярко-розовая	138.01.460

Упаковка: 100 шт.

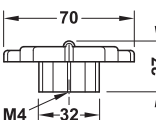

Поверхность/Цвет	Артикул
зеленая	138.68.012
светло-розовая	138.68.512
ярко-розовая	138.68.412

Упаковка: 200 шт.

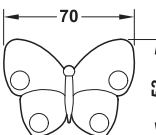

Винты M4

► FF 1.127

Мебельные ручки-кнопки, пластмасса

DGN-M-INT 2013, HDE-ти, 01/13; Размеры указаны без обязательств. фирма оставляет за собой право на введение изменений.

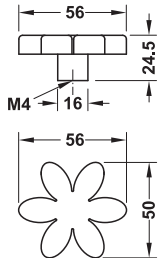

Поверхность/Цвет	Артикул
зеленая	138.68.014
светло-розовая	138.68.514
ярко-розовая	138.68.414

Упаковка: 100 шт.

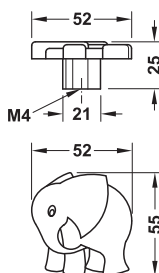

Поверхность/Цвет	Артикул
зеленая	138.68.011
светло-розовая	138.68.511
ярко-розовая	138.68.411

Упаковка: 200 шт.

Винты M4

► FF 1.127

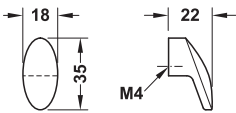

Поверхность/Цвет	Артикул
хромированная, полированная	138.01.280
цвета алюминия	138.01.980
белый матовая	138.01.790
черный матовая	138.01.390

Упаковка: 200 шт.

Винты М4 ▶ FF 1.127

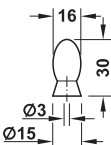
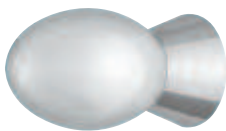

Поверхность	Артикул
хромированная, полированная	136.63.208

Упаковка: 500 шт.

Шурупы для ДСП с потайной головкой Носра Ø 4,0 мм ▶ FF 1.126

Мебельные ручки-кнопки, пластмасса

DGN-M-INT 2013, HDE-ти, 01/13; Размеры указаны без обязательств. Фирма оставляет за собой право на введение изменений.

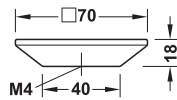

Поверхность	Артикул №
белая, прозрачная	138.10.410

Упаковка: 25 шт.

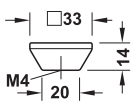
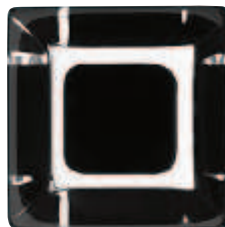

Поверхность	Артикул №
белая, прозрачная	138.10.400
черная, прозрачная	138.10.403

Упаковка: 25 шт.

Винты M4

► FF 1.127

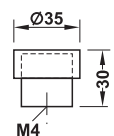
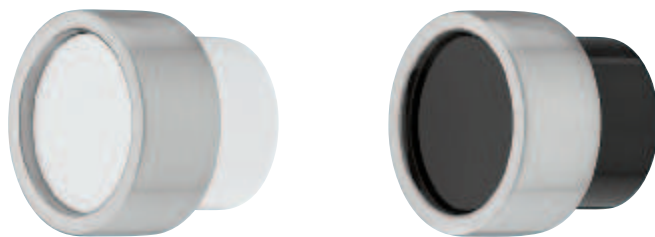
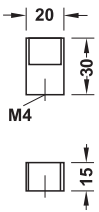
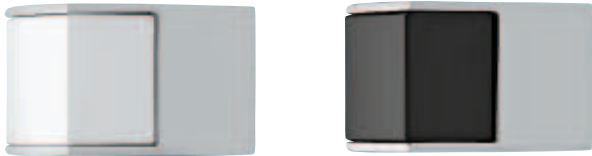

- Материал: ручка: цинковое литье, вставка: пластмасса

Поверхность	Артикул
ручка: хромированная матовая вставка: белая	107.08.470
ручка: хромированная матовая вставка: черная	107.08.430

Упаковка: 25 шт.

- Материал: ручка: пластмасса, кольцо: цинк

Поверхность	Артикул
ручка: белая кольцо: никелированная крацованная	132.08.670
ручка: черная кольцо: никелированная крацованная	132.08.630

Упаковка: 25 шт.

Винты M4

► FF 1.127

Мебельные ручки-кнопки, пластмасса и металл

1

Мебельные ручки-кнопки, пластмасса и металл

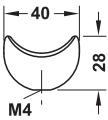

- Материал: ручка: цинковое литье, вставка: пластмасса

Поверхность	Артикул
ручка: хромированная полированная вставка: зеленая	134.08.200
ручка: хромированная полированная вставка: белая	134.08.270

Упаковка: 25 шт.

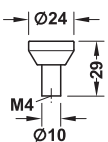
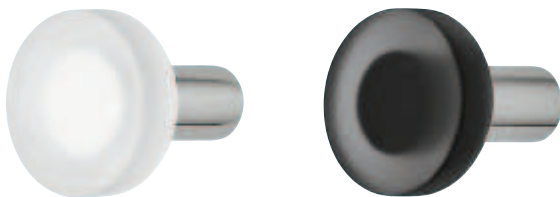

- Материал: ручка: пластмасса, цоколь: цинковое литье

Поверхность	Артикул
ручка: белая, прозрачная цоколь: хромированная полированная	132.09.270
ручка: черная прозрачная цоколь: хромированная полированная	132.09.230

Упаковка: 25 шт.

Винты M4

► FF 1.127

DGH-M-INT 2013, HDE-ти, 01/13; Размеры указаны без обязательств. фирма оставляет за собой право на введение изменений.

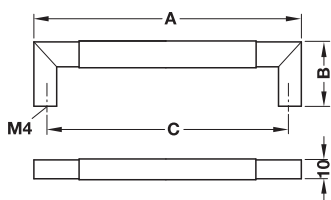

- Материал: ручка: цинковое литье, вставка: кожа

Поверхность/Цвет	Размер А мм	Размер В мм	Размер С мм	Артикул
ручка: хромированная матовая, вставка: темно-коричневая	140	34	128	111.71.412
	172	34	160	111.71.413

Упаковка: 10 шт.

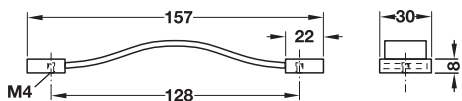

- Материал: ручка: кожа, цоколь: цинковое литье

Цвет	Артикул
ручка: темно-коричневая цоколь: цвета нержавеющей стали	110.79.012

Упаковка: 10 шт.

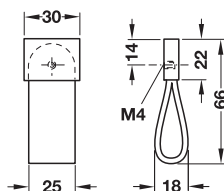

- Материал: ручка: кожа, цоколь: цинковое литье

Цвет	Артикул
ручка: темно-коричневая цоколь: цвета нержавеющей стали	110.76.011

Упаковка: 10 шт.

Винты M4

► FF 1.127

1



Мебельные ручки и ручки-кнопки, кожа

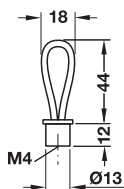

- Материал: ручка: кожа, цоколь: нержавеющая сталь, класс качества 1.4305

Поверхность/Цвет	Артикул
ручка: черная цоколь: матовая	105.94.350

Упаковка: 25 шт.

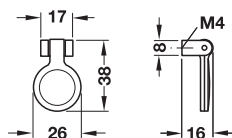

- Материал: ручка: кожа, цоколь: цинковое литье

Поверхность/Цвет	Артикул
ручка: коричневая цоколь: хромированная полированная	101.18.120

Упаковка: 100 шт.

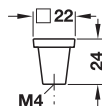

- Материал: ручка: цинковое литье, цоколь: кожа

Цвет	Артикул
ручка: цвета нержавеющей стали цоколь: коричневый	131.13.010

Упаковка: 10 шт.

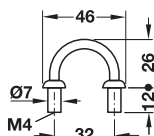

- Материал: ручка: кожа, цоколь: цинковое литье

Поверхность/Цвет	Артикул
ручка: светло-коричневая цоколь: серебристый, металлизированный	105.97.190

Упаковка: 25 шт.

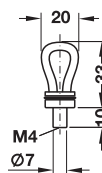

- Материал: ручка: кожа, цоколь: цинковое литье

Поверхность/Цвет	Артикул
ручка: светло-коричневая цоколь: серебристый, металлизированный	105.96.190

Упаковка: 25 шт.

Винты M4

► FF 1.127

DGH-M-INT 2013, HDE-ти, 01/13; Размеры указаны без обязательств. фирма оставляет за собой право на введение изменений.



**Профиль-ручки, раковины
ручки для стекла
фурнитура для судостроения**





Профильные ручки-планки, ручки-раковины, ручки для стеклянных дверей, лодочная фурнитура, накладные футорки

1

Профильные ручки-планки Алюминий



Страница 1.82



1.90 **NEW**

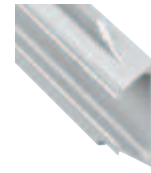

1.86



1.88 **NEW**



1.88 **NEW**

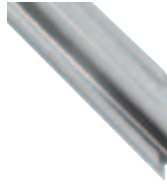

1.89 **NEW**



1.89 **NEW**



1.84



1.84



1.85



1.85

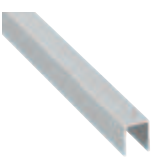

1.87 **NEW**

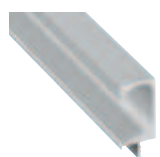

1.86



1.87

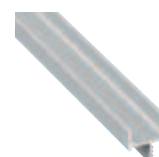

1.87



1.86

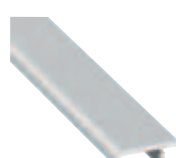

1.85

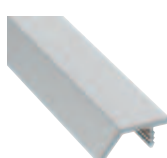

1.85

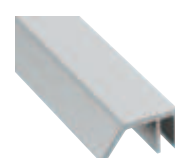

1.87

Фурнитура для судостроения Металл



1.109



1.109



1.109



1.109



1.109

Декоративные накладки Металл



1.110



1.110



1.110



1.110



1.110



1.110



1.110

DGH-M-INT 2013, HDE-ти, 01/13; Размеры указаны без обязательств. фирма оставляет за собой право на введение изменений.



Ручки-раковины
Нержавеющая сталь



Страница 1.93



1.92



1.92



1.91

Алюминий



1.93



1.94



1.94

Сталь



1.95

Латунь



1.96



1.96



1.95



1.95

Цинковое литье



1.98 **NEW**



1.100 **NEW**



1.101



1.98 **NEW**



1.97



1.98 **NEW**



1.99



1.99

Пластмасса



1.102 **NEW**



1.103 **NEW**



1.105



1.105



1.103 **NEW**



1.102 **NEW**



1.104



1.104

Ручки для стеклянных фасадов

Металл



1.106



1.106



1.106



1.106



1.106



1.107 **NEW**



1.107



1.108



1.108



1.108



1.108

DGN-M-INT 2013, HDE-ти, 01/13; Размеры указаны без обязательств. Фирма оставляет за собой право на введение изменений.

Профильные ручки-планки, ручки-раковины, ручки для стеклянных дверей, лодочная фурнитура, накладные фурорки

1



Профильные ручки-планки, алюминий



Монтаж

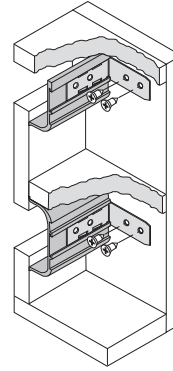

Профиль Гола

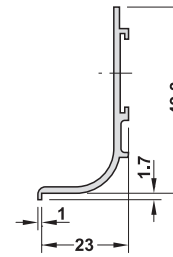

- Область применения: для лицевых панелей без ручек, для монтажа между рабочей плитой и расположенной под ней лицевой панелью
- Длина: 2500 мм
- Полезная длина: 2460 мм

Поверхность	Артикул
серебристая, анодированная (E6/EV1)	126.37.900
цвета нержавеющей стали, анодированная (E6/EV1)	126.37.000
белая, RAL 9010	126.37.700
черная, RAL 9005	126.37.300

Упаковка: 1 шт.

→ Заглушка



- Материал: Пластмасса

Поверхность	Крепление	Артикул
серебристая	правое	126.37.997
	левое	126.37.998
цвета нержавеющей стали	правое	126.37.097
	левое	126.37.098
белая, RAL 9010	правое	126.37.977
	левое	126.37.978
черная, RAL 9005	правое	126.37.937
	левое	126.37.938

Упаковка: 50 шт.

DGH-M-INT 2013, HDE-ти, 01/13; Размеры указаны без обязательств. Фирма оставляет за собой право на введение изменений.



Профиль Гола

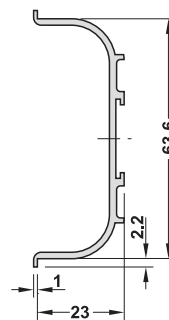

- Область применения: для лицевых панелей без ручек, для монтажа между лицевыми панелями
- Длина: 2500 мм
- Полезная длина: 2460 мм

Поверхность	Артикул
серебристая, анодированная (E6/EV1)	126.36.900
цвета нержавеющей стали, анодированная (E6/EV1)	126.36.000
белая, RAL 9010	126.36.700
черная, RAL 9005	126.36.300

Упаковка: 1 шт.

→ Заглушка



- Материал: Пластмасса

Поверхность	Артикул
серебристая	126.37.996
цвета нержавеющей стали	126.37.096
белая, RAL 9010	126.37.976
черная, RAL 9005	126.37.936

Упаковка: 50 шт.

→ Крепежный угольник 90°

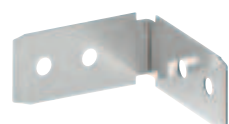

Материал	Артикул №
Нержавеющая сталь	126.37.990

Упаковка: 100 шт.

Шурупы для ДСП с потайной головкой ▶ FF ·
Носра АЕ 4,0 мм

1

GAEB

CAD

Профильные ручки-планки, алюминий

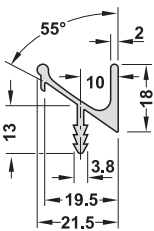

- Поверхность: серебристая, анодированная (E6/EV1)

Длина мм	Артикул
2500	126.38.925

Упаковка: 1 шт.

Указание

Карандаш для ретуши 007.33.062, используемый при кашировании поверхностей реза, специально согласован с серебристыми алюминиевыми профилями.



Длина перемычки = Общая длина – 15 мм

- Поверхность: серебристая, анодированная (E6/EV1)

Ширина корпуса мм	Длина мм	Артикул
300	295	126.35.901
400	395	126.35.902
450	445	126.35.903
500	495	126.35.904
600	595	126.35.905
900	895	126.35.906
1200	1195	126.35.907
–	2500	126.35.925

Упаковка: 1 шт.

Указание

При длине 2500 мм гарпунная перемычка не отцеплена

Карандаш для ретуши 007.33.062, используемый при кашировании поверхностей реза, специально согласован с серебристыми алюминиевыми профилями.

DGH-M-INT 2013, HDE-ти, 01/13; Размеры указаны без обязательств. Фирма оставляет за собой право на введение изменений.



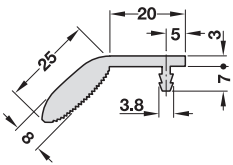

Указание

Концы ручек не выфрезерованы и гарпунная перемычка не отцеплена

- Поверхность: серебристая, анодированная (E6/EV1)

Длина мм	Артикул
2500	126.33.925

Упаковка: 1 шт.

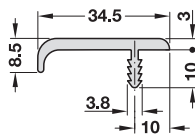

- Поверхность: серебристая, анодированная (E6/EV1)

Длина мм	Полезная длина мм	Артикул
2500	2460	126.15.900

Упаковка: 1 шт.

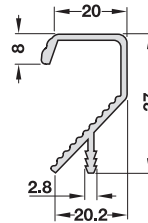
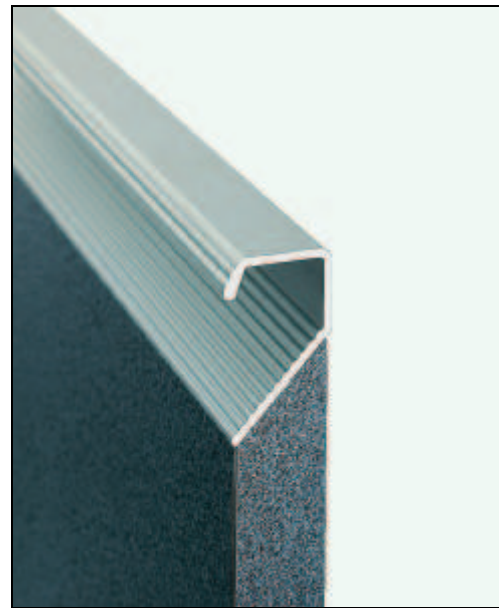

- Поверхность: серебристая, анодированная (E6/EV1)

Длина мм	Полезная длина мм	Артикул
2500	2460	126.34.925

Упаковка: 1 шт.

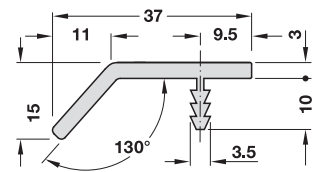

- Поверхность: серебристая, анодированная (E6/EV1)

Длина мм	Полезная длина мм	Артикул
2500	2400	126.40.925

Упаковка: 1 шт.

Указание

Карандаш для ретуши 007.33.062, используемый при кашировании поверхностей реза, специально согласован с серебристыми алюминиевыми профилями.

1



Профильные ручки-планки, алюминий

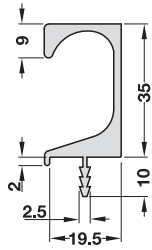

- Поверхность: серебристая, анодированная (E6/EV1)

Длина мм	Артикул
2500	126.27.904

Упаковка: 1 шт.

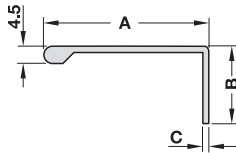
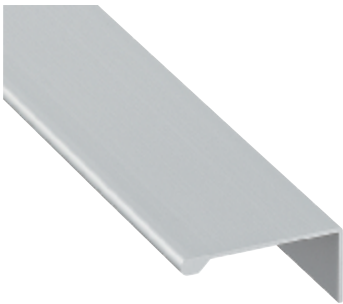

- Область применения: Артикул 126.19.900 подходит для раздвижных дверей толщиной 40 мм
- Поверхность: серебристая, анодированная (E6/EV1)

Размер А мм	Размер В мм	Размер С мм	Длина мм	Артикул
43	20	1.6	2500	126.14.901
63	40	2.2	3000	126.19.900

Упаковка: 1 шт.

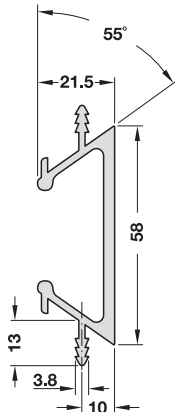

- Поверхность: серебристая, анодированная (E6/EV1)

Длина мм	Артикул
2500	126.13.900

Упаковка: 1 шт.

Указание

Карандаш для ретуши 007.33.062, используемый при кашировании поверхностей реза, специально согласован с серебристыми алюминиевыми профилями.

DGH-M-INT 2013, HDE-ти, 01/13; Размеры указаны без обязательств. Фирма оставляет за собой право на введение изменений.

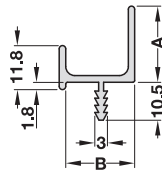

- Поверхность: серебристая, анодированная (E6/EV1)

Размер А мм	Размер В мм	Длина мм	Артикул
21	19,5	2500	126.21.902
30	19,5	2500	126.22.909

Упаковка: 1 шт.

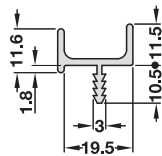

- Поверхность: серебристая, анодированная (E6/EV1)

Длина мм	Артикул
2500	126.20.905

Упаковка: 1 шт.

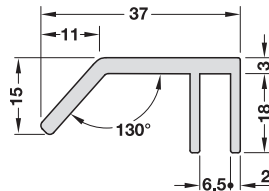
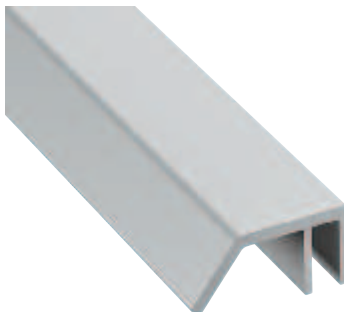

Указание для заказа

Для склеивания стекла с профилем ручки мы рекомендуем специальный клей Kristall 290 мл, артикул № 003.50.165.

- Область применения: для мебельных дверей из цельного стекла
- Поверхность: серебристая, анодированная (E6/EV1)

Длина мм	Артикул
2500	126.41.925

Упаковка: 1 шт.

Указание

Карандаш для ретуши 007.33.062, используемый при кашировании поверхностей реза, специально согласован с серебристыми алюминиевыми профилями.

U-образный профиль

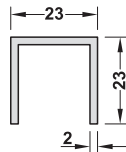

- Поверхность: серебристая, анодированная (E6/EV1)

Длина мм	Артикул
2500	126.94.900

Упаковка: 1 шт.

1

Профильные ручки-планки, алюминий

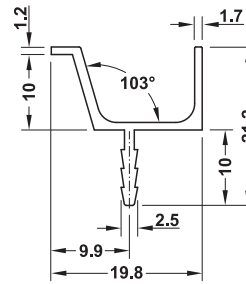
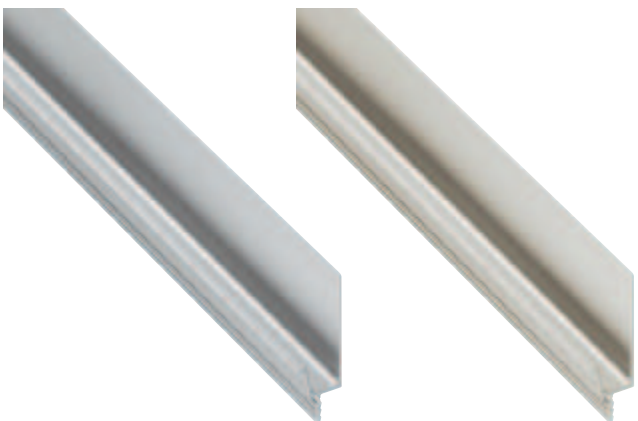
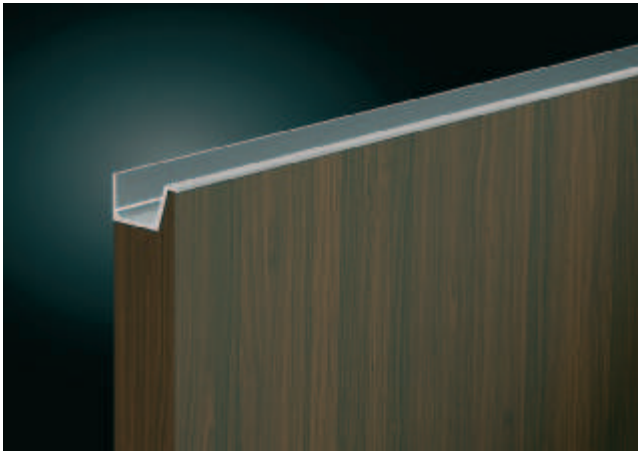

- Длина: 2500 мм
- Полезная длина: 2450 мм

Поверхность	Артикул
серебристая, анодированная (E6/EV1)	126.13.930
цвета нержавеющей стали, анодированная (E6/EV1)	126.13.030

Упаковка: 1 шт.

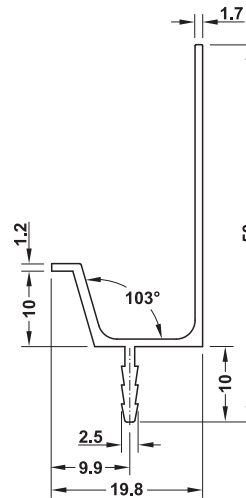

- Длина: 2500 мм
- Полезная длина: 2450 мм

Поверхность	Артикул
серебристая, анодированная (E6/EV1)	126.13.920
цвета нержавеющей стали, анодированная (E6/EV1)	126.13.020

Упаковка: 1 шт.

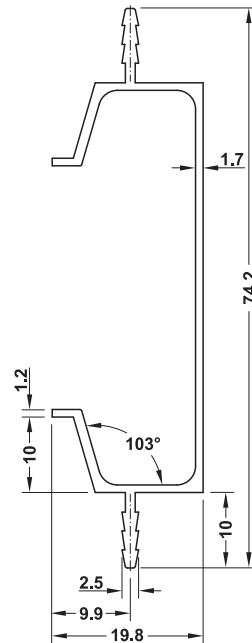
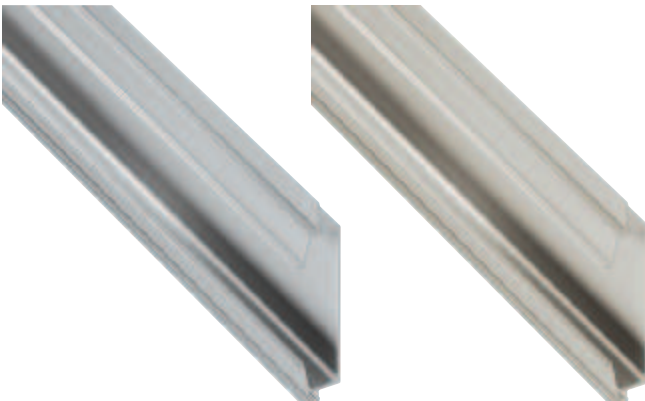
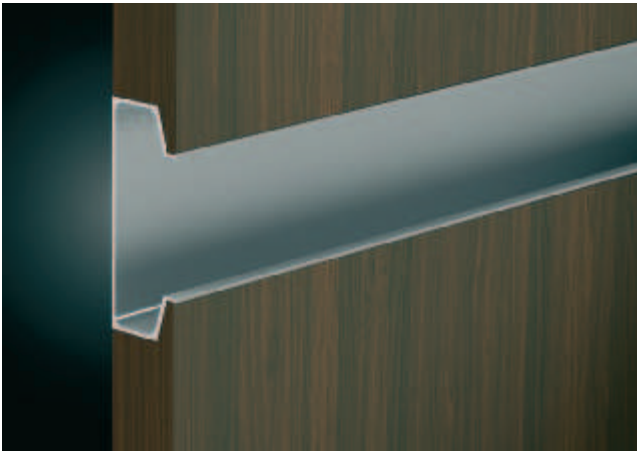

- Длина: 2500 мм
- Полезная длина: 2450 мм

Поверхность	Артикул
серебристая, анодированная (E6/EV1)	126.13.910
цвета нержавеющей стали, анодированная (E6/EV1)	126.13.010

Упаковка: 1 шт.

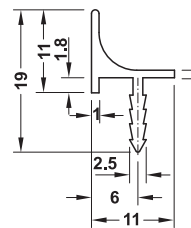
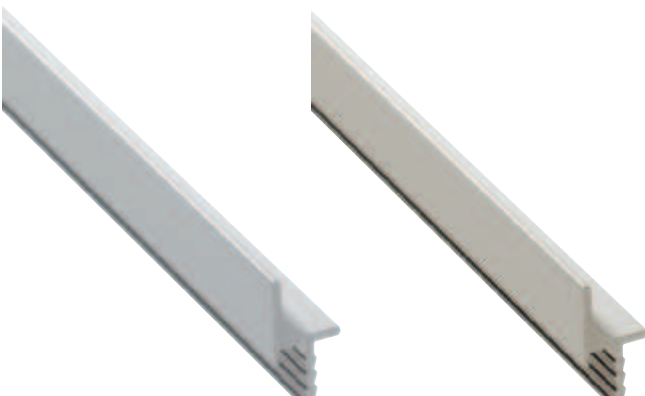

- Длина: 2500 мм
- Полезная длина: 2450 мм

Поверхность	Артикул №
серебристая, анодированная (E6/EV1)	126.62.900
цвета нержавеющей стали, анодированная (E6/EV1)	126.62.000

Упаковка: 1 шт.

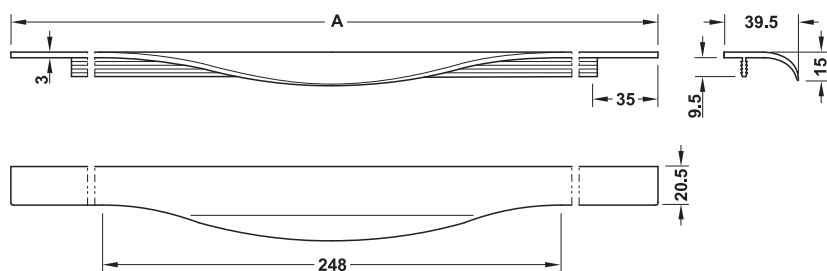
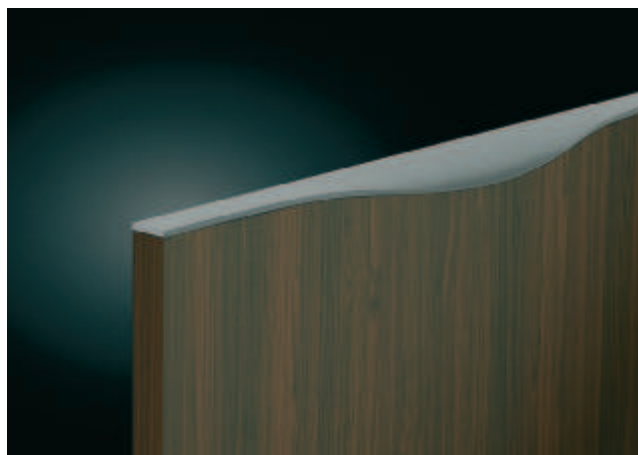

Поверхность	Ширина корпуса мм	Размер А мм	Артикул
хромированная полированная	400	395	126.61.202
	500	495	126.61.204
	600	595	126.61.205
	800	795	126.61.206
цвета нержавеющей стали	400	395	126.61.002
	500	495	126.61.004
	600	595	126.61.005
	800	795	126.61.006

Упаковка: 1 шт.

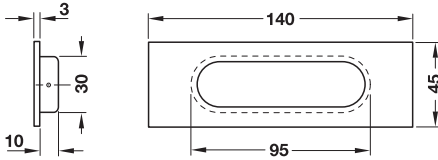

- Материал: нержавеющая сталь, класс качества 1.4301
- Крепежный материал входит в объем поставки

Поверхность	Артикул
матовая, крацованная	152.52.001

Упаковка: 10 шт.

Ручки-раковины

DGN-M-INT 2013, HDE-ти, 01/13; Размеры указаны без обязательств. Фирма оставляет за собой право на введение изменений.

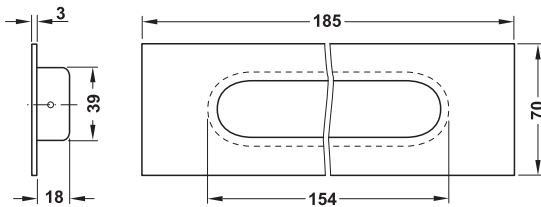

- Материал: нержавеющая сталь, класс качества 1.4301
- Крепежный материал входит в объем поставки

Поверхность	Артикул
матовая, крацованная	152.52.002

Упаковка: 10 шт.

1



Ручки-раковины

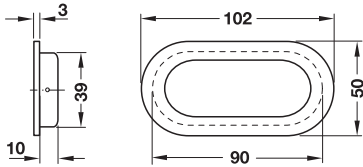

- Материал: нержавеющая сталь, класс качества 1.4301
- Крепежный материал входит в объем поставки

Поверхность	Артикул №
матовая, крацованная	152.51.002

Упаковка: 10 шт.

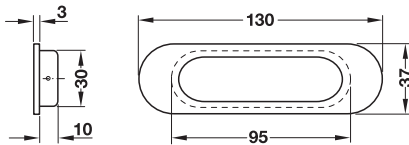

- Материал: нержавеющая сталь, класс качества 1.4301
- Крепежный материал входит в объем поставки

Поверхность	Артикул №
матовая, крацованная	152.51.001

Упаковка: 10 шт.

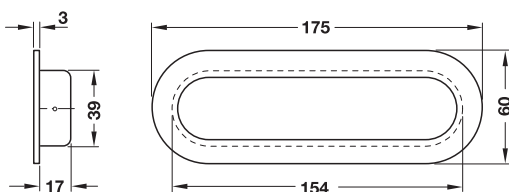

- Материал: нержавеющая сталь, класс качества 1.4301
- Крепежный материал входит в объем поставки

Поверхность	Артикул №
матовая, крацованная	152.51.003

Упаковка: 10 шт.

DGH-M-INT 2013, HDE-ти, 01/13; Размеры указаны без обязательств. Фирма оставляет за собой право на введение изменений.

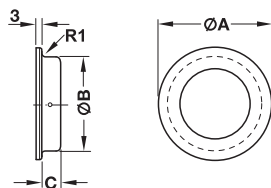

- Материал: нержавеющая сталь, класс качества 1.4301
- Поверхность: матовая
- Крепежный материал входит в объем поставки

Размер А мм	Размер В мм	Размер С мм	Артикул
50	40	12	151.38.011
60	50	12	151.38.012
80	62	14	151.38.013

Упаковка: 10 шт.

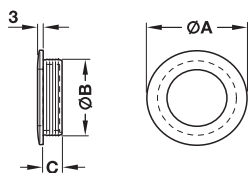

- Материал: алюминий
- Поверхность: серебристая, анодированная
- Монтаж: крепление без винтов клеевыми канавками

Размер А мм	Размер В мм	Размер С мм	Артикул
40	35	7	151.75.902
50	40	10	151.75.903

Упаковка: 50 шт.

1



Ручки-раковины

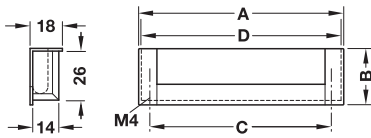

- Материал: ручка-раковина: алюминий, заглушки: цинковое литье
- Поверхность: ручка-раковина и заглушки: серебристая

Размер A мм	Размер B мм	Размер C мм	Размер D мм	Артикул
110	31	96	104	151.99.901
142	31	128	136	151.99.902
174	31	160	168	151.99.903

Упаковка: 20 шт.

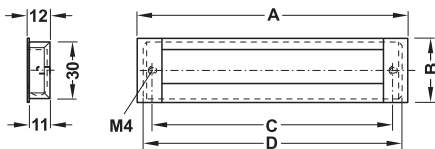

- Материал: ручка: цинковое литье, задняя часть: алюминий
- Поверхность: ручка: цвета алюминия, задняя часть: серебристая

Размер A мм	Размер B мм	Размер C мм	Размер D мм	Артикул
111	34	96	106	151.76.901
143	34	128	138	151.76.902
175	34	160	170	151.76.903
207	34	192	202	151.76.904

Упаковка: 50 шт.

Винты M4

► FF 1.127

DGH-M-INT 2013, HDE-ти, 01/13; Размеры указаны без обязательств. фирма оставляет за собой право на введение изменений.

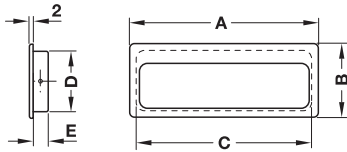

• Материал: латунь

Поверхность	Размер А мм	Размер В мм	Размер С мм	Размер D мм	Размер E мм	Артикул
никелированная, полированная	75	32	68	25	10	151.01.711
	99	38	92	31	12	151.01.721
полированная внутри: матовая	75	32	68	25	10	151.01.811
	99	38	92	31	12	151.01.821

Упаковка: 25 шт.

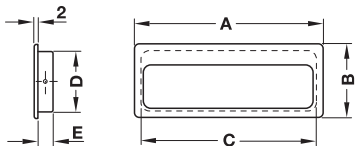

• Материал: Сталь
• Поверхность: черная, матовая

Размер А мм	Размер В мм	Размер С мм	Размер D мм	Размер E мм	Артикул
75	32	68	25	10	151.00.312
99	38	92	31	12	151.00.322

Упаковка: 25 шт.

DGN-M-INT 2013, HDE-тл, 01/13; Размеры указаны без обязательств. Фирма оставляет за собой право на введение изменений.

Металлические штифты с круглой головкой Ø 1,6 мм

► FF 1.128

1



Ручки-раковины

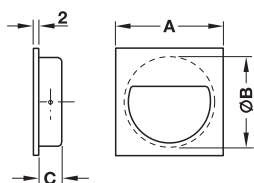

- Поверхность: никелированная, матовая

Размер А мм	Размер В мм	Размер С мм	Артикул
45	40	15	151.40.717
70	60	15	151.40.726

Упаковка: 10 шт.

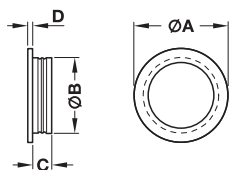

- Монтаж: крепление без винтов клеевыми канавками

Поверхность	Размер А мм	Размер В мм	Размер С мм	Размер D мм	Артикул
хромированная, полированная	40	35	10	2	151.41.202
	48.5	40	10	2	151.41.203
	59	54	12.5	2.5	151.41.204
никелированная , матовая	40	35	10	2	151.41.602
	48.5	40	10	2	151.41.603
	59	54	12.5	2.5	151.41.604
матовая	40	35	10	2	151.41.502
	48.5	40	10	2	151.41.503

Упаковка: 50 шт.

Металлические штифты с круглой головкой Ø 0,9 мм ► FF 1.128

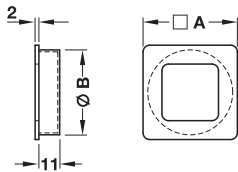

- Монтаж: крепление без винтов клеевыми канавками

Поверхность	Размер А мм	Размер В мм	Артикул
хромированная	39	35	151.94.201
полированная	50	45	151.94.202
хромированная, матовая	39	35	151.94.401
	50	45	151.94.402
никелированная, крацованная	39	35	151.94.601
	50	45	151.94.602

Упаковка: 25 шт.

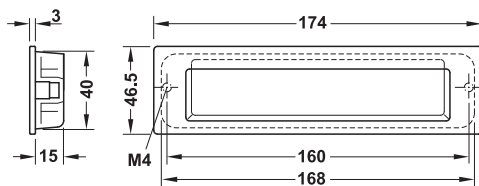

Поверхность	Артикул
хромированная, полированная	106.59.210
хромированная, матовая	106.59.410

Упаковка: 25 шт.

Винты М4

► FF 1.127

1

Ручки-раковины

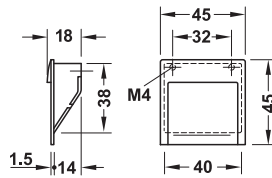

Поверхность	Артикул
никелированная, крацованная	151.11.610

Упаковка: 25 шт.

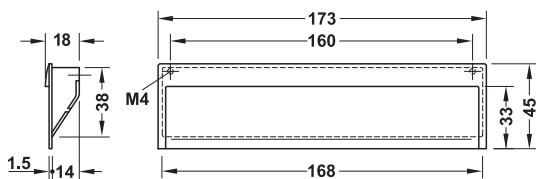

Поверхность	Артикул
никелированная, крацованная	151.11.613

Упаковка: 25 шт.

Винты M4

► FF 1.127

DGN-M-INT 2013, HDE-ти, 01/13; Размеры указаны без обязательств. Фирма оставляет за собой право на введение изменений.

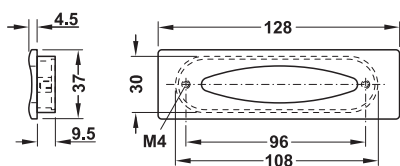

Поверхность	Артикул
хром матовый	151.74.402
цвета нержавеющей стали	151.74.002

Упаковка: 12 шт.

Винты M4 ▶ FF 1.127

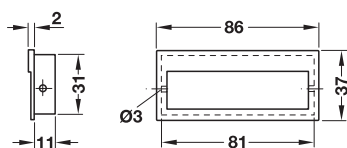
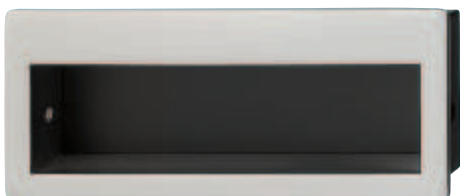

- Материал: ручка: цинковое литье, задняя часть: сталь

Поверхность	Артикул
ручка: никелированная, матовая	151.09.600
задняя часть: черная, матовая	

Упаковка: 25 шт.

Шурупы с полупотайной головкой по DIN 95 Ø 2,5 мм ▶ FF 1.127

DGN-M-INT 2013, HDE-ти, 01/13; Размеры указаны без обязательств. Фирма оставляет за собой право на введение изменений.

1



Ручки-раковины

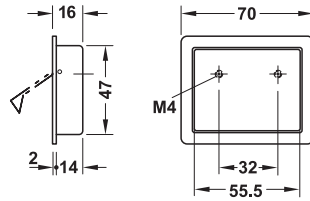

Поверхность	Артикул
никелированная, крацованная	111.75.610

Упаковка: 25 шт.

Винты M4

► FF 1.127

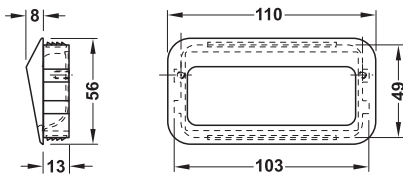

- Монтаж: крепление гарпунной перемычкой

Поверхность	Артикул
хромированная, матовая	151.50.215
никелированная, матовая	151.50.616

Упаковка: 20 шт.

DGH-M-INT 2013, HDE-ти, 01/13; Размеры указаны без обязательств. Фирма оставляет за собой право на введение изменений.



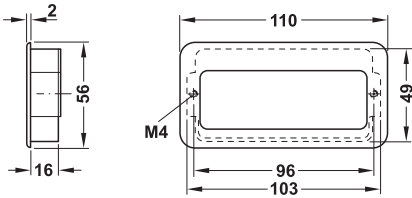

Поверхность	Артикул
хромированная, матовая	151.35.208

Упаковка: 20 шт.

Винты М4 ▶ FF 1.127

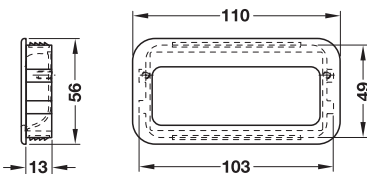

- Монтаж: крепление гарпунной перемычкой

Поверхность	Артикул
хромированная, матовая	151.35.262
никелированная, матовая	151.35.665

Упаковка: 20 шт.

DGN-M-INT 2013, HDE-ти, 01/13; Размеры указаны без обязательств. Фирма оставляет за собой право на введение изменений.

1

Ручки-раковины

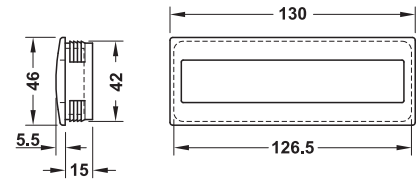

- Монтаж: крепление без винтов
клеевыми канавками

Поверхность/Цвет	Артикул
хромированная, полированная	158.07.200
цвета алюминия	158.07.900

Упаковка: 120 шт.

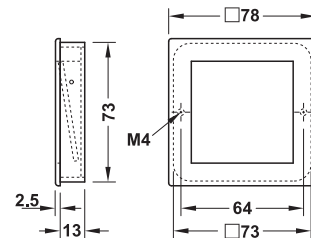

Поверхность/Цвет	Артикул
цвета алюминия	111.20.910

Упаковка: 120 шт.

Винты M4

► FF 1.127

DGN-M-INT 2013, HDE-ти, 01/13; Размеры указаны без обязательств. Фирма оставляет за собой право на введение изменений.

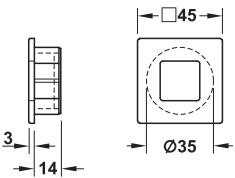

- Монтаж: крепление без винтов
клеевыми канавками

Поверхность/Цвет	Артикул №
хромированная, полированная	111.20.200
цвета алюминия	111.20.900

Упаковка: 100 шт.

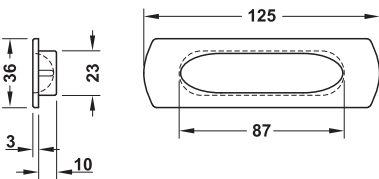

- Монтаж: крепление без винтов
клеевыми канавками

Поверхность/Цвет	Артикул №
цвета алюминия	158.04.900

Упаковка: 200 шт.

DGN-M-INT 2013, HDE-ти, 01/13; Размеры указаны без обязательств. Фирма оставляет за собой право на введение изменений.

1



Ручки-раковины

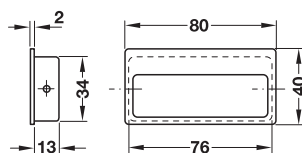

Цвет	Артикул
белая	129.57.701
черная	129.57.603

Упаковка: 100 шт.

Шурупы с потайной головкой Ø 2,5 мм ▶ FF 1.127

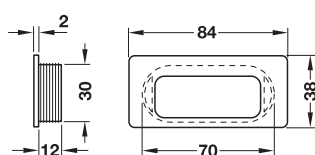

- Монтаж: крепление без винтов клеевыми канавками

Поверхность/Цвет	Артикул
серебристая, матовая, внутри: черная	158.44.925

Упаковка: 100 шт.

DGH-M-INT 2013, HDE-ти, 01/13; Размеры указаны без обязательств. фирма оставляет за собой право на введение изменений.

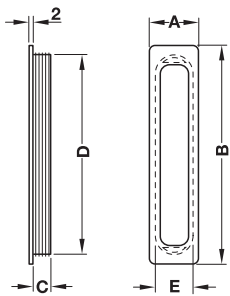

- Поверхность/Цвет: серебристая, матовая, внутри: черная
- Монтаж: крепление без винтов клеевыми канавками

Размер А мм	Размер В мм	Размер С мм	Размер D мм	Размер E мм	Артикул
26	85	9	75	20	158.42.921
26	116	9	110	20	158.43.928

Упаковка: 100 шт.

DGN-M-INT 2013, HDE-ти, 01/13; Размеры указаны без обязательств. Фирма оставляет за собой право на введение изменений.

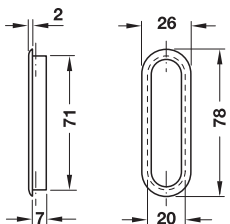

Цвет	Артикул
белая	158.03.737
черная	158.03.639

Упаковка: 500 шт.

Металлические штифты с круглой головкой Ø 1,6 мм

► FF 1.128

1



Ручки для складывающихся раздвижных дверей, стеклянных дверей

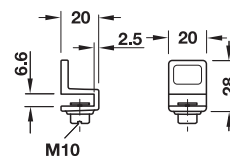
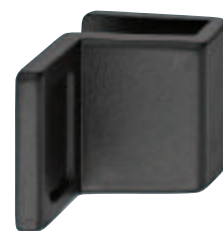

- Исполнение: со стальным зажимным винтом и насаженным пластмассовым амортизатором
- Для толщины стекла: 4 – 6 мм
- Крепежный материал входит в объем поставки

Поверхность	Артикул
никелированная, полированная	154.22.717
черная, матовая	154.22.313

Упаковка: 100 шт.



Пример монтажа

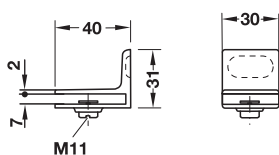

- Монтаж: путем привинчивания
- Крепежный материал входит в объем поставки

Поверхность	Артикул
хромированная полированная	154.25.210
никелированная, полированная	154.25.610

Упаковка: 100 шт.

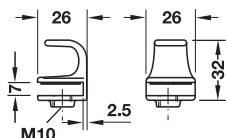

- Монтаж: путем зажима
- Исполнение: с пластмассовым винтом и фетровой прокладкой
- Для толщины стекла: 4–6 мм
- Крепежный материал входит в объем поставки

Поверхность	Артикул
никелированная, матовая	154.18.701

Упаковка: 20 шт.

DGN-M-INT 2013, HDE-ти, 01/13; Размеры указаны без обязательств. Фирма оставляет за собой право на введение изменений.

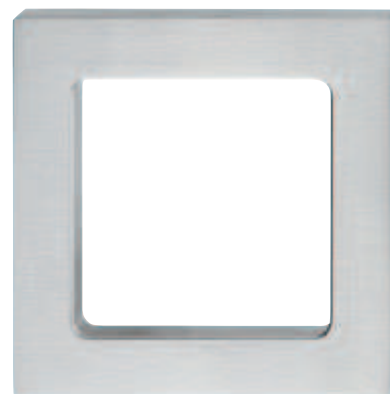
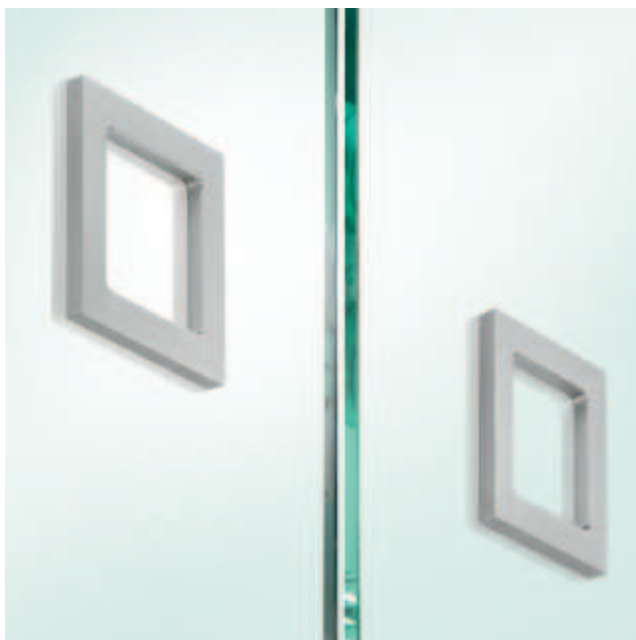

- **Материал:** нержавеющая сталь, класс качества 1.4301
- **Поверхность:** матовая, крацованная
- **Монтаж:** путем приклеивания
- **Область применения:** для стеклянных раздвижных дверей

Размер А мм	Размер В мм	Размер С мм	Артикул
50	30	6	151.77.011
75	50	6	151.77.012

Упаковка: 10 шт.

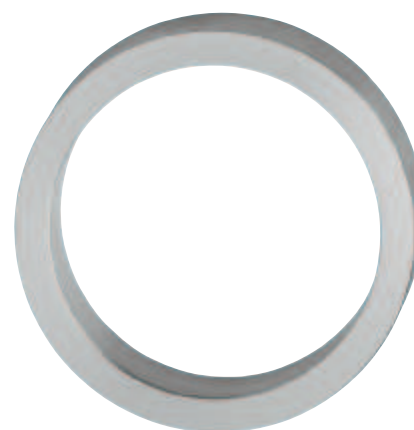
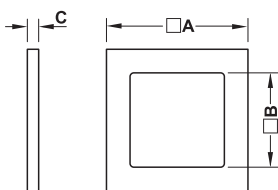

- **Материал:** нержавеющая сталь, класс качества 1.4305
- **Поверхность:** матовая
- **Монтаж:** путем приклеивания
- **Область применения:** для стеклянных раздвижных дверей

Размер А мм	Размер В мм	Размер С мм	Артикул
59	46	6	151.77.001
79	65	7	151.77.002

Упаковка: 10 шт.

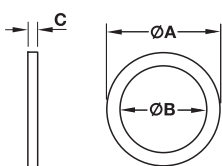

Ручки для складывающихся раздвижных дверей, стеклянных дверей

DGN-M-INT 2013, HDE-ти, 01/13; Размеры указаны без обязательств. Фирма оставляет за собой право на введение изменений.

Техника склеивания стекла с активатором ► FF 13.9

1



Ручки для складывающихся раздвижных дверей, стеклянных дверей

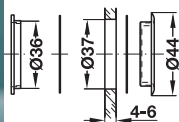

- Монтаж: путем привинчивания
- Для толщины стекла: 4 – 6 мм

Поверхность	Артикул
никелированная, полированная	154.00.727

Упаковка: 25 шт.

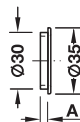

- Монтаж: путем приклеивания
- Поверхность: хромированная, матовая

Размер А мм	Артикул
2	151.62.432
4	151.62.452

Упаковка: 10 шт.

Техника склеивания стекла с ► FF 13.9 активатором

Возможности применения попарного крепления

Толщина стекла, мм	Ручка
4	2 x 151.62.432
6	1 x 151.62.452 + 1 x 151.62.432
8	2 x 151.62.452

Одностороннее крепление для толщины стекла 4 мм

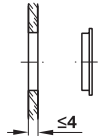

Попарное крепление для толщины стекла 4 – 8 мм

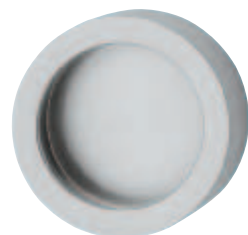
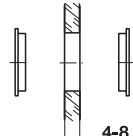

- Монтаж: путем приклеивания

Поверхность	Артикул
хромированная полированная	151.63.202
хромированная, матовая	151.63.402

Упаковка: 10 шт.

Техника склеивания стекла с ► FF 13.9 активатором

DGH-M-INT 2013, HDE-ти, 01/13; Размеры указаны без обязательств. Фирма оставляет за собой право на введение изменений.

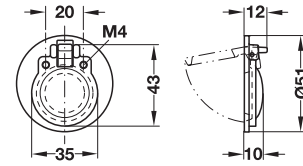

- Материал: латунь

Поверхность	Артикул
никелированная, матовая	161.16.600
матовая	161.16.500

Упаковка: 50 шт.

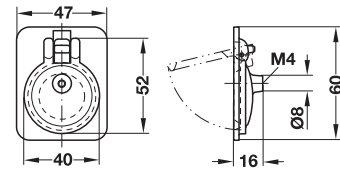

- Материал: латунь

Поверхность	Артикул
никелированная, матовая	161.15.613
матовая	161.15.513

Упаковка: 50 шт.

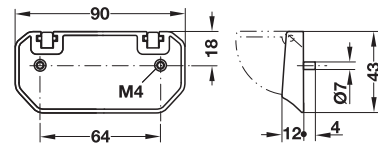

- Материал: цинковое литье

Поверхность	Артикул
никелированная, матовая	161.08.615

Упаковка: 25 шт.

DGN-M-INT 2013, HDE-ти, 01/13; Размеры указаны без обязательств. фирма оставляет за собой право на введение изменений.

Винты M4

► FF 1.127

1

Накладные футорки

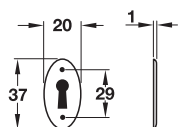

- Материал: латунь

Поверхность	Артикул
никелированная, полированная	174.01.750

Упаковка: 25 шт.

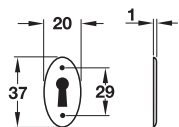

- Материал: латунь

Поверхность	Артикул
полированная	174.01.850

Упаковка: 25 шт.

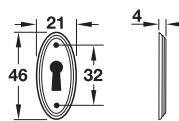

- Материал: латунь

Поверхность	Артикул
полированная	118.20.885

Упаковка: 25 шт.

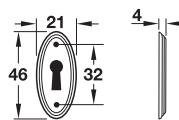

- Материал: латунь

Поверхность	Артикул
коричневая, "протертая"	118.20.189

Упаковка: 25 шт.

Шурупы с потайной головкой Ø 2,0 мм ▶ FF 1.127

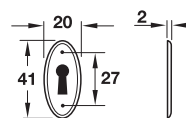

- Материал: сталь

Поверхность	Артикул
никелированная	176.08.710

Упаковка: 25 шт.

Металлические штифты с круглой головкой Ø 1,6 ▶ FF 1.128 мм

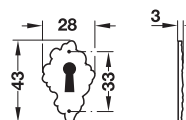

- Материал: цинковое литье

Поверхность	Артикул
коричневая, "протертая"	119.08.106

Упаковка: 25 шт.

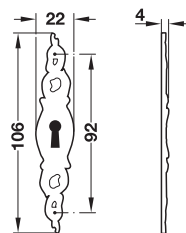

- Материал: цинковое литье

Поверхность	Артикул
коричневая, "протертая"	119.06.120

Упаковка: 25 шт.



Гардеробные крючки вешалки





Нержавеющая сталь



Алюминий

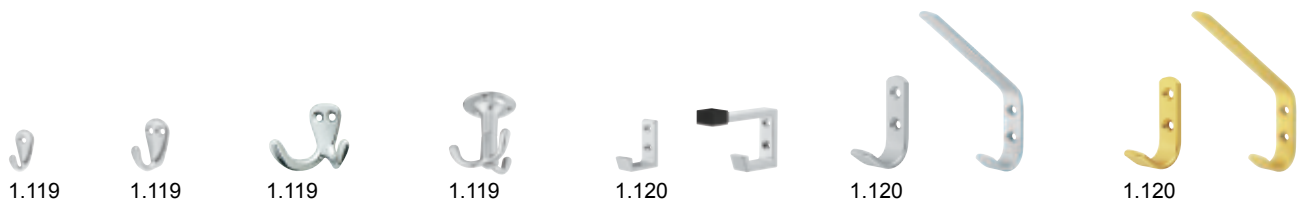

Сталь

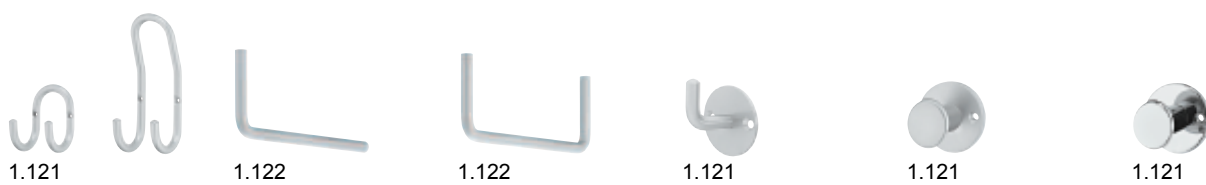

Цинковое литье



Алюминий, сталь

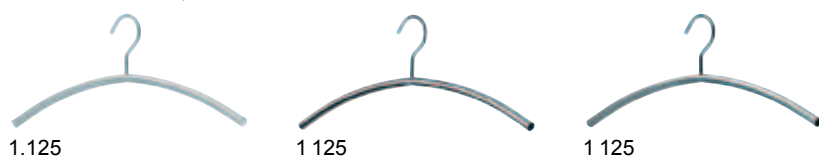

DGH-M-INT 2013, HDE-ти, 01/13; Размеры указаны без обязательств. Фирма оставляет за собой право на введение изменений.

Откидные крючки

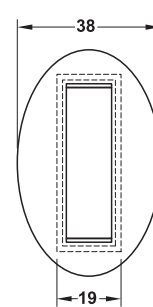
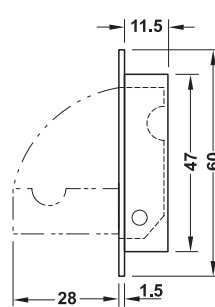
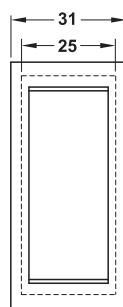
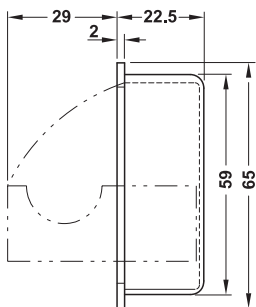

- **Материал:** нержавеющая сталь, класс качества 1.4305
- **Монтаж:** крепление без винтов клеевыми канавками

- **Материал:** нержавеющая сталь, класс качества 1.4305
- **Монтаж:** крепление без винтов клеевыми канавками
- **Исполнение:** функция удержания с помощью магнита

Поверхность	Артикул
матовая, крацованная	844.76.000

Поверхность	Артикул
матовая, крацованная	844.76.001

Упаковка: 1 шт.

Упаковка: 1 шт.

DGN-M-INT 2013, HDE-ти, 01/13; Размеры указаны без обязательств. Фирма оставляет за собой право на введение изменений.

1



Гардеробные крючки

1



Гардеробные крючки

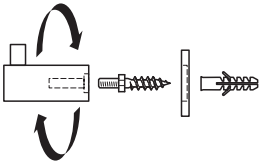

- Материал: нержавеющая сталь, класс качества 1.4301
- Поверхность: матовая, крацованная
- Крепежный материал входит в объем поставки

Глубина мм	Диаметр крючка мм	Диаметр розетки мм	Артикул
46	19	35	842.57.010

Упаковка: 10 шт.

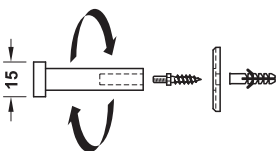

- Материал: нержавеющая сталь, класс качества 1.4301
- Поверхность: матовая, крацованная
- Исполнение: с розеткой Ø 30 мм
- Крепежный материал входит в объем поставки

Глубина мм	Диаметр крючка мм	Артикул
32	10	844.72.030
52	10	844.72.031
72	10	844.72.032

Упаковка: 10 шт.

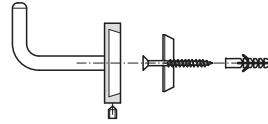

- Материал: нержавеющая сталь, класс качества 1.4301
- Поверхность: матовая, крацованная
- Расстояние между отверстиями: 17 мм
- Крепежный материал входит в объем поставки

Глубина мм	Диаметр крючка мм	Диаметр розетки мм	Артикул
60	10	45	842.33.040

Упаковка: 10 шт.

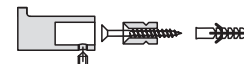

- Материал: нержавеющая сталь, класс качества 1.4301
- Поверхность: матовая
- Крепежный материал входит в объем поставки

Ширина мм	Глубина мм	Высота мм	Артикул
19	25	15	844.73.001
19	35	15	844.73.002

Упаковка: 10 шт.

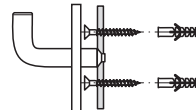

- Материал: нержавеющая сталь, класс качества 1.4301
- Поверхность: матовая, крацованная
- Расст-е между отверстиями: 38 мм
- Крепежный материал входит в объем поставки

Глубина мм	Диаметр крючка мм	Диаметр розетки мм	Артикул
41	10	51	843.90.050

DGH-M-INT 2013, HDE-ти, 01/13; Размеры указаны без обязательств. Фирма оставляет за собой право на введение изменений.



- Материал: нержавеющая сталь, класс качества 1.4305
- Поверхность: матовая, крацованная
- Исполнение: резьба М4

Глубина мм	Диаметр крючка мм	Артикул
51	15	842.58.000

Упаковка: 1 шт.

Винты М4

► FF 1.127

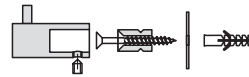
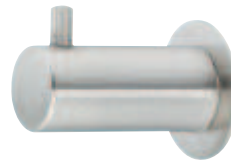

- Материал: нержавеющая сталь, класс качества 1.4305
- Поверхность: матовая, крацованная
- Крепежный материал входит в объем поставки

Глубина мм	Диаметр крючка мм	Диаметр розетки мм	Артикул
35	15	25	842.57.000

Упаковка: 1 шт.

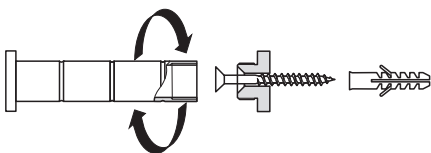

- Материал: нержавеющая сталь, класс качества 1.4305
- Поверхность: матовая, крацованная
- Крепежный материал входит в объем поставки

Глубина мм	Диаметр крючка мм	Артикул
50	20	842.44.005
70	20	842.44.007
100	20	842.44.000

Упаковка: 1 шт.

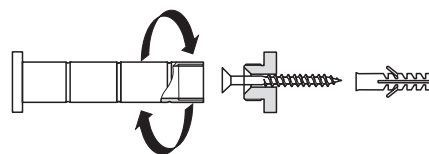

- Материал: нержавеющая сталь, класс качества 1.4305
- Поверхность: матовая, крацованная
- Длина выдвижения AL: 75 мм
- Крепежный материал входит в объем поставки

Глубина мм	Диаметр крючка мм	Артикул
135	20	842.44.013

Упаковка: 1 шт.

1

Гардеробные крючки



- Материал: нержавеющая сталь, класс качества 1.4301
- Поверхность: матовая, крацованная
- Расстояние между отверстиями: 17 мм
- Крепежный материал входит в объем поставки

Глубина мм	Высота мм	Диаметр крючка мм	Диаметр розетки мм	Артикул
Крючок для пальто				
70	105	8	45	842.35.070
Крючок для шляп и пальто				
70	219	8	45	842.35.020

Упаковка: 10 шт.

- Материал: нержавеющая сталь, класс качества 1.4301
- Поверхность: матовая, крацованная
- Расстояние между отверстиями: 20 мм
- Крепежный материал входит в объем поставки

Ширина мм	Глубина мм	Высота мм	Артикул
Крючок для пальто			
20	42	70	842.34.060
Крючок для шляп и пальто			
20	50	180	842.34.030

Упаковка: 10 шт.

DGH-M-INT 2013, HDE-ти, 01/13; Размеры указаны без обязательств. Фирма оставляет за собой право на введение изменений.

Гардеробный кронштейн

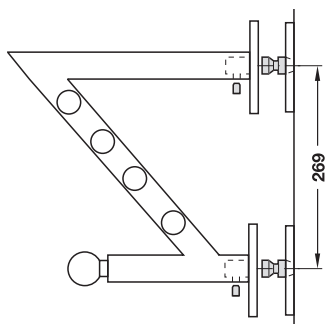

- Материал: нержавеющая сталь, класс качества 1.4301
- Поверхность: матовая, крацованная
- Крепежный материал входит в объем поставки

Ширина мм	Глубина мм	Высота мм	Артикул
97	280	280	843.98.000

Упаковка: 1 шт.

DGN-M-INT 2013, HDE-тп, 01/13; Размеры указаны без обязательств. Фирма оставляет за собой право на введение изменений.

Гардеробы

1



1

Гардеробные крючки

Потолочный крючок

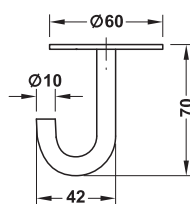

- Материал: нержавеющая сталь, класс качества 1.4301
- Исполнение: неподвижное
- Расстояние между отверстиями: 44 мм
- Крепежный материал входит в объем поставки

Поверхность	Артикул №
матовая	844.22.010

Упаковка: 1 шт.

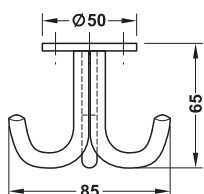

- Материал: нержавеющая сталь, класс качества 1.4301
- Исполнение: неподвижное
- Крепежный материал входит в объем поставки

Поверхность	Артикул №
матовая	844.28.050

Упаковка: 10 шт.

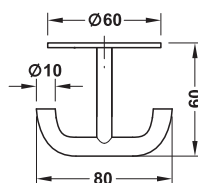

- Материал: нержавеющая сталь, класс качества 1.4301
- Исполнение: неподвижное
- Рас-е между отверстиями: 44 мм
- Крепежный материал входит в объем поставки

Поверхность	Артикул №
матовая	844.22.011

DGN-M-INT 2013, HDE-ти, 01/13; Размеры указаны без обязательств. Фирма оставляет за собой право на введение изменений.



Ширина мм	Глубина мм	Высота мм	Диаметр винтов мм	Расстояние между отверстиями мм	Артикул
с 1 крепежным отверстием					
12	22	30	3	—	845.00.809
с 2 крепежными отверстиями					
19	28	38	3	8	845.01.806
21	33	40	3.5	9	845.02.803

Упаковка: 100 шт.

Шурупы для ДСП с полупотайной головкой Носра ► FF 1.126



- Поверхность: полированная

Ширина мм	Глубина мм	Высота мм	Диаметр винтов мм	Расстояние между отверстиями мм	Артикул
42	22	32	3,0	7.5	845.10.805
49	25	40	3,0	9	845.11.802
60	30	50	3,5	12.5	845.12.809

Упаковка: 100 шт.

Шурупы для ДСП с полупотайной головкой Носра ► FF 1.126

Потолочный крючок



- Поверхность: полированная

Ширина мм	Глубина мм	Высота мм	Артикул
53	53	55	846.52.808

Упаковка: 50 шт.

Шурупы для ДСП с полупотайной головкой Носра Ø 3,5 мм ► FF 1.126



- Поверхность: серебристая, анодированная
- Расстояние между отверстиями: 22 мм

Ширина мм	Глубина мм	Высота мм	Артикул
Крючок для пальто			
18	35	60	842.01.909
Крючок для шляп и пальто			
18	93	158	842.02.906

Упаковка: 10 шт.

Шурупы для ДСП с полупотайной головкой Hосpa ► FF 1.126
Ø 4,0 мм



- Поверхность: золотистого цвета, анодированная
- Расстояние между отверстиями: 22 мм

Ширина мм	Глубина мм	Высота мм	Артикул
Крючок для пальто			
18	35	60	842.01.500
Крючок для шляп и пальто			
18	93	158	842.02.500

Упаковка: 10 шт.

Шурупы для ДСП с полупотайной головкой Hосpa ► FF 1.126
Ø 4,0 мм



- Поверхность: серебристая, блестящая
- Расстояние между отверстиями: 19 мм
- Исполнение: Крючок для шляп и пальто с колпачком из твердой резины

Ширина мм	Глубина мм	Высота мм	Артикул
Крючок для пальто			
17	41	47	842.20.959
Крючок для шляп и пальто			
19	78	56	842.20.904

Упаковка: 20 шт.

Шурупы для ДСП с полупотайной головкой Hосpa ► FF 1.126
Ø 4,0 мм



- Поверхность: хромированная, матовая
- Расстояние между отверстиями: 32 мм
- Крепежный материал входит в объем поставки

Глубина мм	Диаметр розетки мм	Артикул
28	45	844.08.400

Упаковка: 20 шт.



- Поверхность: хромированная полированная
- Расстояние между отверстиями: 32 мм
- Крепежный материал входит в объем поставки

Глубина мм	Диаметр розетки мм	Артикул
28	45	844.08.200

Упаковка: 20 шт.



- Поверхность: цвета алюминия
- Расстояние между отверстиями: 50 мм
- Крепежный материал входит в объем поставки

Ширина мм	Глубина мм	Высота мм	Артикул
Крючок для пальто			
60	62	85	842.40.950
Крючок для шляп и пальто			
60	62	145	842.40.900

Упаковка: 10 шт.



- Поверхность: цвета алюминия
- Расстояние между отверстиями: 36 мм
- Крепежный материал входит в объем поставки

Глубина мм	Высота мм	Диаметр розетки мм	Артикул
40	60	50	842.40.980

Упаковка: 10 шт.

Гардеробные вешалки



- Область применения: монтаж под полкой для шляп и к задней стенке
- Исполнение: резьба М4

Поверхность	Глубина мм	Высота мм	Bügel-Durchmesser мм	Артикул
хромированная, матовая	230	86	12	843.75.400
никелированная, матовая	230	86	12	843.75.600

Упаковка: 10 шт.



- Область применения: монтаж под полкой для шляп
- Расстояние между отверстиями: 230 мм
- Исполнение: резьба М4

Поверхность	Глубина мм	Высота мм	Bügel-Durchmesser мм	Артикул
хромированная, матовая	242	86	12	843.74.400
никелированная, матовая	242	86	12	843.74.600

Упаковка: 10 шт.



- Расстояние между отверстиями: 16 мм
- Исполнение: резьба М4

Поверхность	Ширина мм	Глубина мм	Высота мм	Артикул №
хромированная, полированная	26	45	29	844.27.210
хромированная, матовая	26	45	29	844.27.410

Упаковка: 50 шт.

Винты М4 ▶ FF 1.127



- Расстояние между отверстиями: 32 мм
- Исполнение: резьба М4

Поверхность	Ширина мм	Глубина мм	Высота мм	Артикул №
хромированная, полированная	10	42	45	844.27.200
хромированная, матовая	10	42	45	844.27.400

Упаковка: 10 шт.

Винты М4 ▶ FF 1.127



- Поверхность: никелированная
- Расстояние между отверстиями: 9 мм

Ширина мм	Глубина мм	Высота мм	Артикул №
19	29	37	845.01.710

Упаковка: 500 шт.

Шурупы для ДСП с полупотайной головкой ▶ FF 1.126
Nosra Ø 3,5 мм

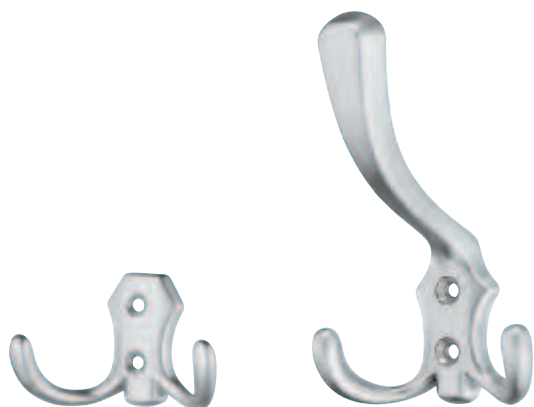

- Поверхность: хромированная, матовая
- Расстояние между отверстиями: 20 мм
- Крепежный материал входит в объем поставки

Ширина мм	Глубина мм	Высота мм	Упаковка шт.	Артикул
Крючок для пальто				
76	30	46	50	885.05.451
Крючок для шляп и пальто				
76	76	123	10	885.05.401



- Поверхность: хромированная полированная
- Расстояние между отверстиями: 20 мм
- Крепежный материал входит в объем поставки

Ширина мм	Глубина мм	Высота мм	Упаковка шт.	Артикул
Крючок для пальто				
76	30	46	50	885.05.251
Крючок для шляп и пальто				
76	76	123	10	885.05.201

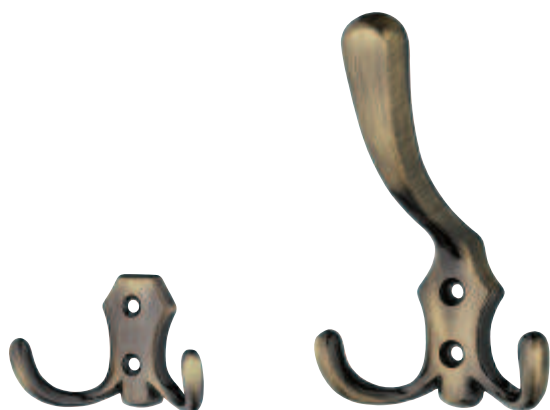

- Поверхность: коричневая, "протертая"
- Расстояние между отверстиями: 20 мм
- Крепежный материал входит в объем поставки

Ширина мм	Глубина мм	Высота мм	Упаковка шт.	Артикул
Крючок для пальто				
76	30	46	50	885.05.151
Крючок для шляп и пальто				
76	76	123	10	885.05.101

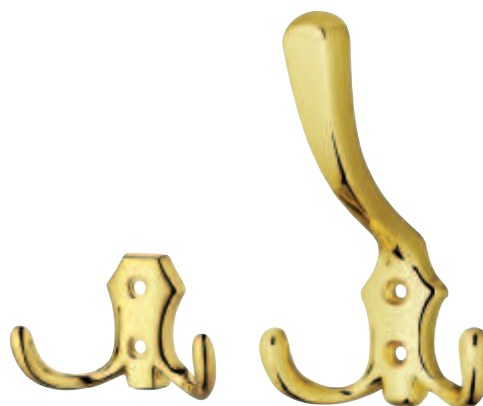

- Поверхность: золотистого цвета, полированная
- Расстояние между отверстиями: 20 мм
- Крепежный материал входит в объем поставки

Ширина мм	Глубина мм	Высота мм	Упаковка шт.	Артикул
Крючок для пальто				
76	30	46	50	885.05.851
Крючок для шляп и пальто				
76	76	123	10	885.05.801



- Область применения: Для подвешивания к 40 мм трубе
- Материал: Сталь
- Поверхность: Хром полированный
- Исполнение: Поворотный крюк

Ширина мм	Высота мм	Диаметр мм	Артикул
470	175	13	842.37.200

Упаковка: 1 шт.



- Область применения: Для подвешивания к 40 мм трубе
- Материал: Сталь
- Поверхность: Хром матовый
- Исполнение: Поворотный крюк

Ширина мм	Высота мм	Диаметр мм	Артикул
470	175	13	842.37.400

Упаковка: 1 шт.



- Область применения: Для подвешивания на штанги диаметром до 38 мм
- Материал: Алюминий
- Поверхность: Серебристая, анодированная
- Исполнение: Крючок может вращаться

Ширина мм	Высота мм	Диаметр мм	Артикул
450	175	12	842.91.900

Упаковка: 1 шт.

Шурупы для ДСП с потайной головкой Носра

- Материал: сталь

→ с крестовым шлицом PZ 2,
никелированные
Упаковка Orga Box

Диаметр резьбы d мм	Длина L мм	Артикул №
2,5	16	015.35.253
4,0	15	015.35.824
	17	015.35.833
	20	015.35.842

Упаковка: 1000 шт.

→ с крестовым шлицом PZ 2,
оцинкованные
Упаковка Orga Box

Диаметр резьбы d мм	Длина L мм	Упаковка шт.	Артикул №
3,5	13	1000	015.31.620
	15	1000	015.31.639
	17	1000	015.31.648
	20	1000	015.31.657
	25	1000	015.31.675
	30	1000	015.31.684
	35	1000	015.31.693
	40	500	015.31.700
4,0	15	1000	015.31.826
	17	1000	015.31.835
	20	1000	015.31.844
	25	1000	015.31.853
	30	1000	015.31.862
	35	500	015.31.871
5,0	40	500	015.31.880
	30	500	015.32.092

Шурупы для ДСП с плоскоконической головкой Носра

- Материал: сталь

→ с крестовым шлицом PZ 2,
оцинкованные
Упаковка Orga Box

Диаметр резьбы d мм	Длина L мм	Упаковка шт.	Артикул №
3,0	15	1000	015.71.535
	17	1000	015.71.544
	20	1000	015.71.553
	25	1000	015.71.571
3,5	15	1000	015.71.633
	17	1000	015.71.642
	20	1000	015.71.651
	25	1000	015.71.679
	30	1000	015.71.688
	35	1000	015.71.697
4,0	13	1000	015.71.811
	15	1000	015.71.820
	17	1000	015.71.839
	20	1000	015.71.848
	25	1000	015.71.857
	30	1000	015.71.866
	35	500	015.71.875
	40	500	015.71.884

Шурупы для ДСП с полупотайной головкой Носра

- Материал: сталь

→ с крестовым шлицом PZ 2,
никелированные
Упаковка Orga Box

Диаметр резьбы d мм	Длина L мм	Артикул №
3,0	15	015.55.531
	17	015.55.540
	20	015.55.559
3,5	15	015.55.639
	17	015.55.648
	20	015.55.657
4,0	20	015.55.844
	25	015.55.853

Упаковка: 1000 шт.

Винты М4 – М6

- Материал: сталь

→ Тарельчатая головка с комбинированным шлицом, оцинкованные
Упаковка Orga Box

Резьба	Длина L мм	Упаковка шт.	Артикул №
М4	8	100 или 1000	022.35.081
	9	100 или 1000	022.35.090
	10	100 или 1000	022.35.109
	12	100 или 1000	022.35.127
	15	100 или 1000	022.35.154
	18	100 или 1000	022.35.181
	20	100 или 1000	022.35.207
	22	100 или 1000	022.35.225
	23	100 или 1000	022.35.234
	24	100 или 1000	022.35.243
	25	100 или 1000	022.35.252
	26	100 или 500	022.35.261
	27	100 или 500	022.35.270
	28	100 или 500	022.35.289
	30	100 или 500	022.35.305
	32	100 или 500	022.35.323
	35	100 или 500	022.35.350
	38	100 или 500	022.35.387
	40	100 или 500	022.35.403
	42	100 или 500	022.35.420
45	100 или 500	022.35.458	
50	100 или 500	022.35.501	
52	100 или 500	022.35.520	
55	100 или 300	022.35.550	
60	100 или 300	022.35.609	

→ Тарельчатая головка с комбинированным шлицом, никелированные
Упаковка Orga Box

Резьба	Длина L мм	Упаковка шт.	Артикул №
М4	15	100	022.34.157
	25	100	022.34.255
	30	100	022.34.308

→ Потайная головка с крестовым шлицом, DIN 965, оцинкованные
Упаковка Orga Box

Резьба	Длина L мм	Упаковка шт.	Артикул №
М4	25	250	020.07.068
	30	250	020.07.069
	35	250	020.07.070
	40	250	020.07.071
	45	250	020.07.072
	50	250	020.07.073

Резьба	Длина L мм	Упаковка шт.	Артикул №
М5	25	250	020.07.098
	30	250	020.07.099
	35	250	020.07.100
	40	250	020.07.101
	45	250	020.07.102
М6	25	250	020.07.128
	30	250	020.07.129
	35	250	020.07.130
	40	250	020.07.131

Шурупы с полупотайной головкой, DIN 95

- Материал: латунь

→ без покрытия

Диаметр резьбы d мм	Длина L мм	Упаковка шт.	Артикул №
2,5	12	500	011.20.216
	16	500	011.20.234
	20	500	011.20.243
3,0	12	200	011.20.412
	16	200	011.20.430
	20	200	011.20.447
3,5	12	200	011.20.510
	20	200	011.20.538

→ никелированная

Диаметр резьбы d мм	Длина L мм	Упаковка шт.	Артикул №
2,5	16	500	011.24.232
3,0	16	200	011.24.438
	20	200	011.24.447

Шурупы с потайной головкой, DIN 97

- Материал: латунь

→ без покрытия

Диаметр резьбы d мм	Длина L мм	Артикул №
2,0	10	011.00.107
2,5	12	011.00.214
	16	011.00.232
	20	011.00.241

Упаковка: 500 шт.

Шурупы с круглой головкой, DIN 96

- Материал: латунь

→ черная

Диаметр резьбы d мм	Длина L мм	Артикул №
2,5	12	010.52.320

Упаковка: 500 шт.

1



Техника крепления

Винты для задней стенки Nospa

- Материал: сталь

→ с крестовым шлицом PZ 2,
оцинкованные

Упаковка Orga Box

Диаметр резьбы d мм	Длина L мм	Артикул №
3,5	30	016.10.680

Упаковка: 1000 шт.

Металлические штифты с круглой головкой

- Материал: сталь

Указание

1 упаковка содержит 0,5 кг

→ никелированная

Диаметр штифта мм	Длина L мм	Артикул №
0,9	11	076.40.217
1,6	15	076.40.299

Упаковка: 1 пачка

→ покрыты латунью

Диаметр штифта мм	Длина L мм	Артикул №
1,6	15	076.40.191

Упаковка: 1 пачка

→ черная

Диаметр штифта мм	Длина L мм	Артикул №
1,6	15	076.40.391

Упаковка: 1 пачка

Втулка для крепления ручек на стеклянных дверях

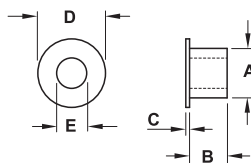

- Материал: Пластмасса

Цвет	Артикул №
натуральный	037.03.010

Упаковка: 100 шт.

Подкладная шайба по DIN 125

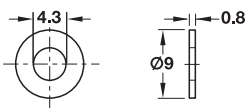

- Материал: Пластмасса

Цвет	Артикул №
натуральный	037.01.022

Упаковка: 1000 шт.

Профессиональный сверлильный кондуктор

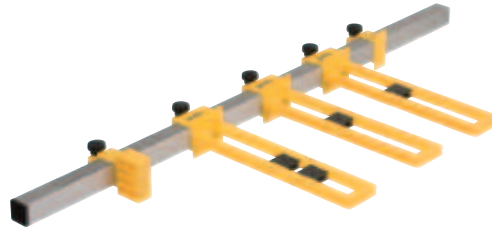

Артикул №
Профессиональный сверлильный кондуктор

Упаковка: 1 шт.

→ Удлинитель



- Длина: алюминиевая профилированная труба 700 мм

Артикул №
Удлинитель

Упаковка: 1 шт.

Сверлильный кондуктор

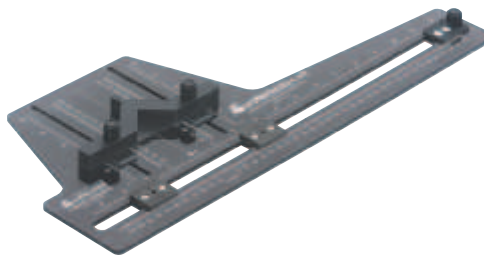

Артикул №
Сверлильный кондуктор

Упаковка: 1 шт.

Подробная информация

► FF 13.51

DGH-M-INT 2013, HDE-ти, 01/13; Размеры указаны без обязательств. Фирма оставляет за собой право на введение изменений.