



Классические ручки

стр. **486**

Релинговые ручки

стр. **530**

Ручки со вставками

стр. **519**

Врезные ручки

стр. **534**Ручки в стиле модерн/
современная классикастр. **502**

Прочее

стр. **538**

Ручки в стиле «Кантри»

стр. **529**

Крючки

стр. **539**

Ручка металлическая

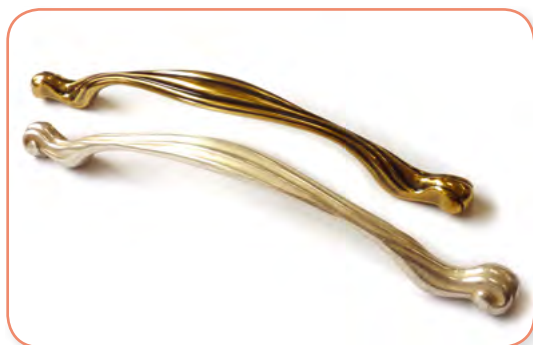

артикул	цвет	М.Ц., мм	упаковка, шт.
15179Z19220.07	бронза	192	25
15179Z19220.47	серебро	192	25

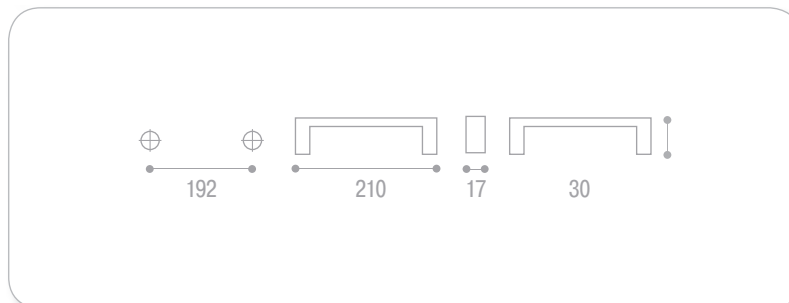

Ручка металлическая

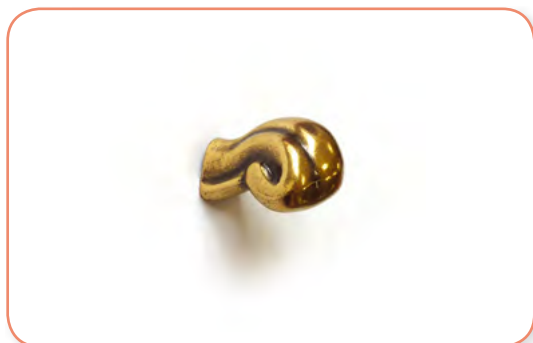

артикул	цвет	М.Ц., мм	упаковка, шт.
24179Z02000.07	бронза	–	25
24179Z02000.47	серебро	–	25

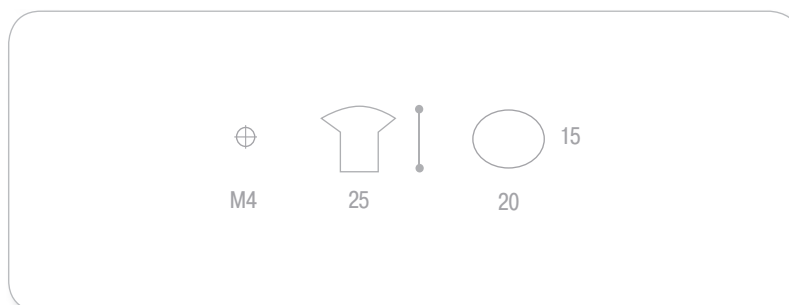

артикул	цвет	М.Ц., мм	упаковка, шт.
C-1003 G4	бронза	96	100

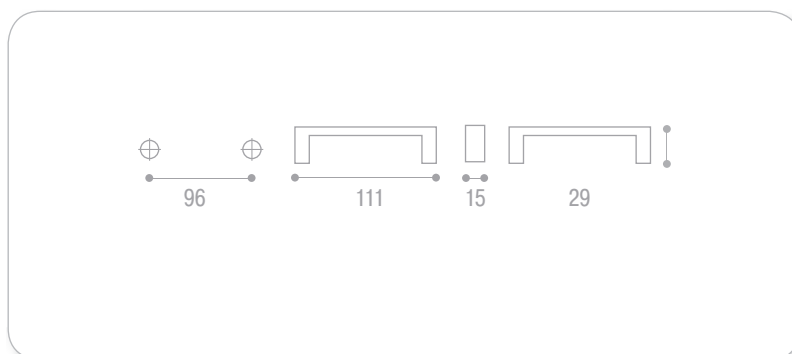

Ручка металлическая



артикул	цвет	М.Ц., мм	упаковка, шт.
A-025 G4	бронза	–	100

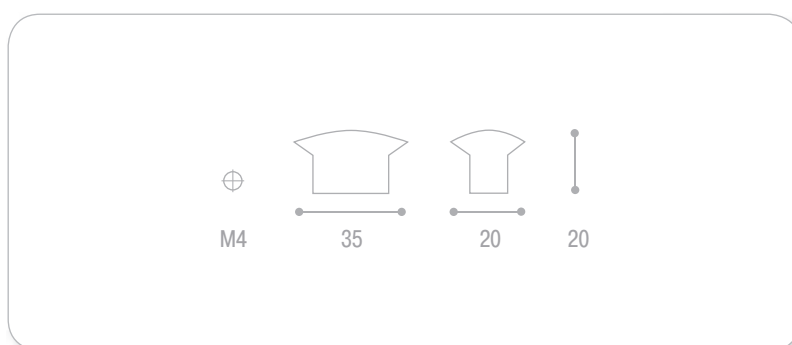

Ручка металлическая

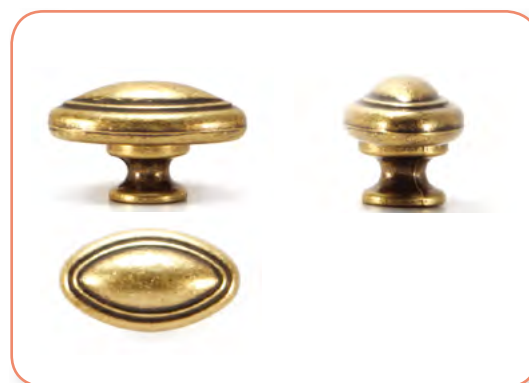

артикул	цвет	М.Ц., мм	упаковка, шт.
A-013 G4	бронза	–	100

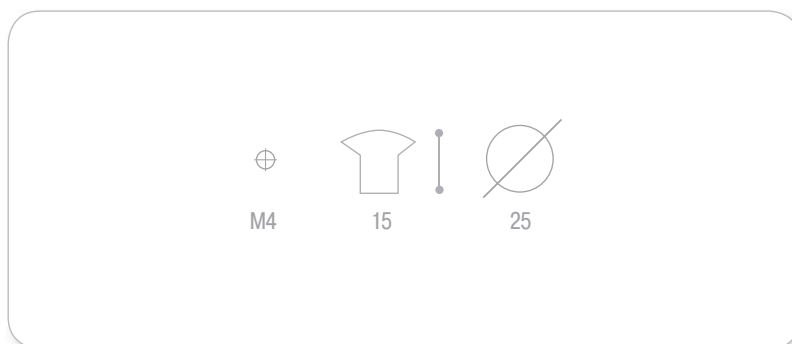

Ручка металлическая

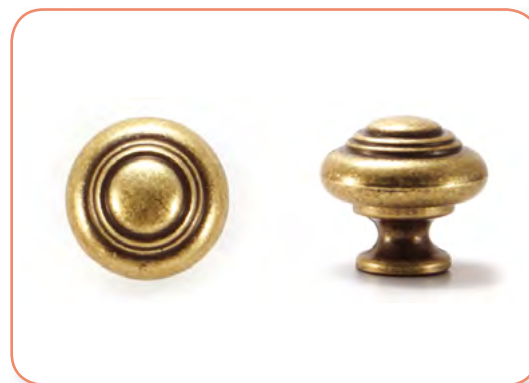

Ручка металлическая



артикул	цвет	М.Ц., мм	упаковка, шт.
WMN.224.096.00A8	бронза	96	50

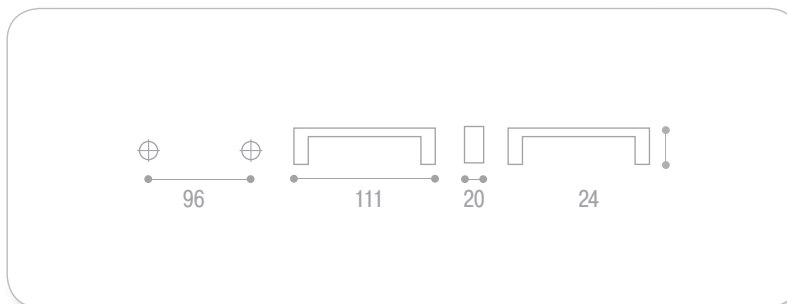

Ручка металлическая



артикул	цвет	М.Ц., мм	упаковка, шт.
WPO.224.016.00A8	бронза	16	25

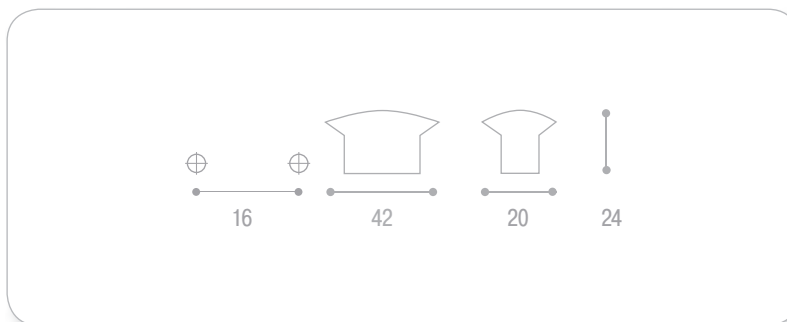

Ручка металлическая



артикул	цвет	М.Ц., мм	упаковка, шт.
WMN.628.096.00D1	бронза	96	50
WMN.628.096.00E8	античное серебро	96	50
WMN.628.128.00D1	бронза	128	50
WMN.628.128.00E8	античное серебро	128	50
WMN.628.224.00F7	никель	224	25
WMN.628.224.00D1	бронза	224	25

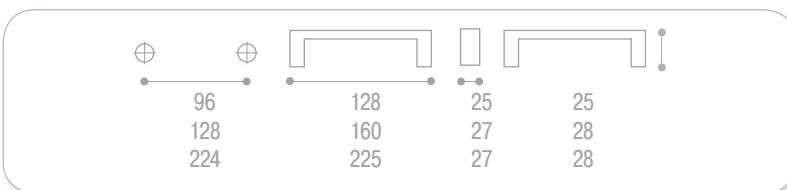

Ручка металлическая

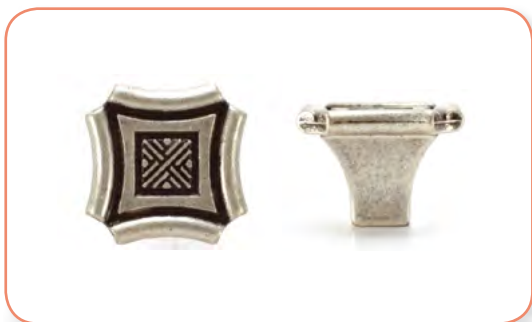

артикул	цвет	М.Ц., мм	упаковка, шт.
WPO.628.000.00F7	никель	–	50
WPO.628.000.00E8	античное серебро	–	50
WPO.628.000.00D1	бронза	–	50



артикул	цвет	М.Ц., мм	упаковка, шт.
1025 С 23	бронза	96	50
1025 В 23	бронза	128	40

Ручка металлическая

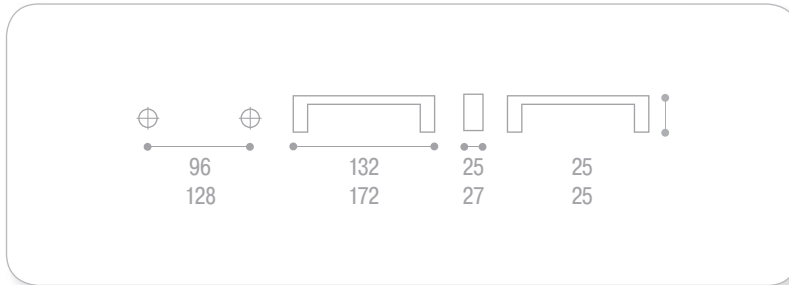

артикул	цвет	М.Ц., мм	упаковка, шт.
2046 23	бронза	–	75

Ручка металлическая

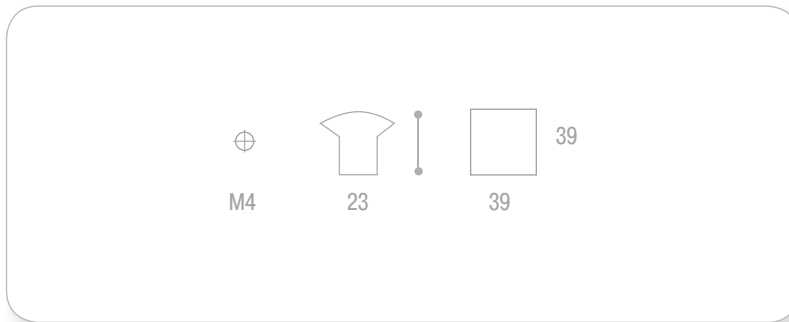

артикул	цвет	М.Ц., мм	упаковка, шт.
1020 С 23	бронза	96	50

Ручка металлическая

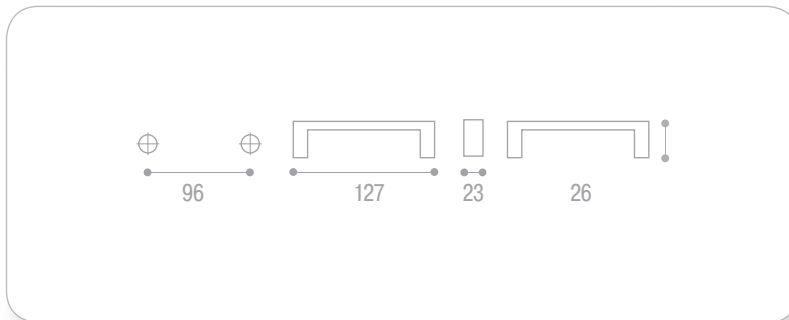

артикул	цвет	М.Ц., мм	упаковка, шт.
2040 23	бронза	–	50

Ручка металлическая



Ручка металлическая



артикул	цвет	М.Ц., мм	упаковка, шт.
WMN.652.096.00D1	бронза	96	50
WMN.652.096.00E8	античное серебро	96	50
WMN.652.096.00R4	матовое золото	96	50
WMN.652.128.00D1	бронза	128	25
WMN.652.128.00E8	античное серебро	128	25

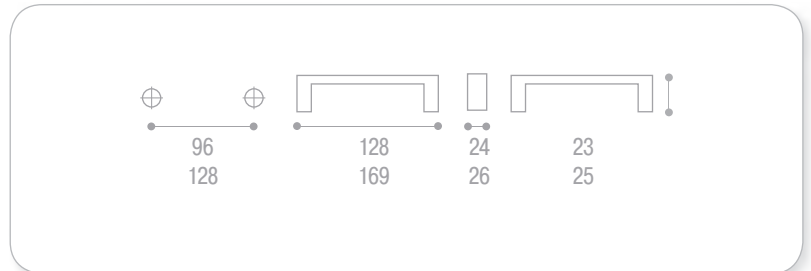

Ручка металлическая



артикул	цвет	М.Ц., мм	упаковка, шт.
WPO.652.035.00D1	бронза	–	50
WPO.652.035.00E8	античное серебро	–	50
WPO.652.035.00R4	матовое золото	–	50

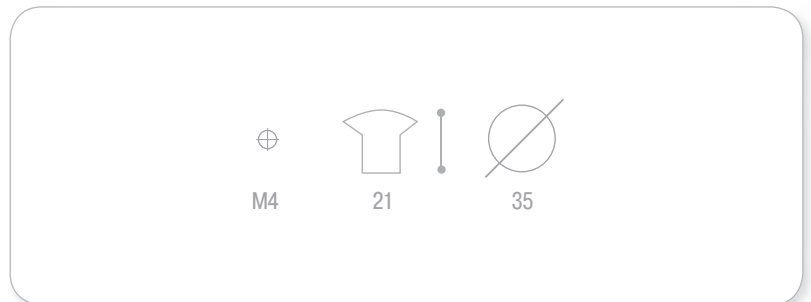

артикул	цвет	М.Ц., мм	упаковка, шт.
15050Z1280B.07	бронза	128	25

Ручка металлическая

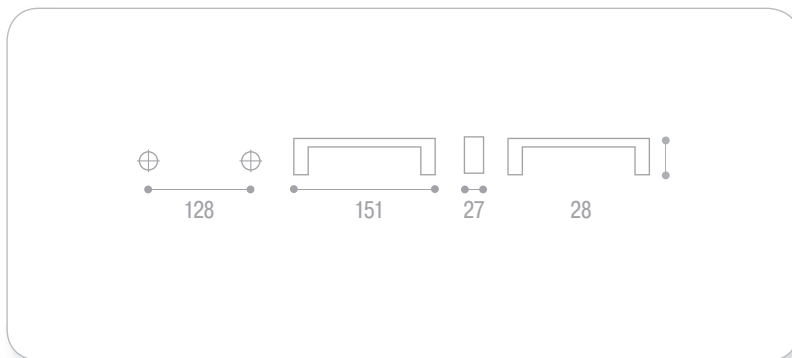

артикул	цвет	М.Ц., мм	упаковка, шт.
24250Z0730B.07	бронза	32	25

Ручка металлическая

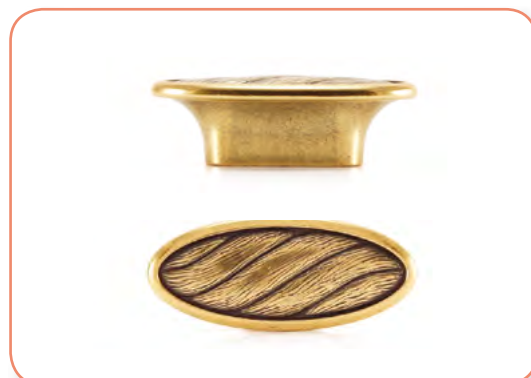
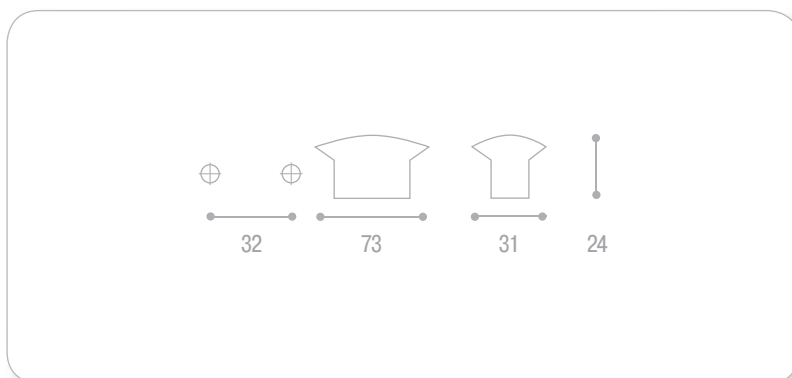

артикул	цвет	М.Ц., мм	упаковка, шт.
WMN.711.064.00E8	античное серебро	64	25
WMN.711.096.00E8	античное серебро	96	25

Ручка металлическая

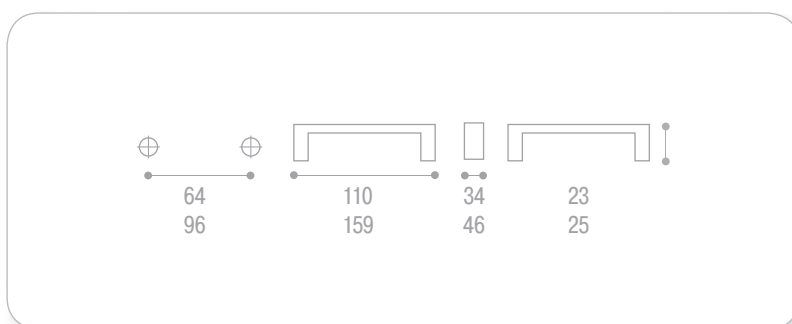

Ручка металлическая

артикул	цвет	М.Ц., мм	упаковка, шт.
WMN.536.096.00D1	бронза	96	50
WMN.536.096.00B1	тёмно-коричневый	96	50
WMN.536.128.00D1	бронза	128	25
WMN.536.128.00B1	тёмно-коричневый	128	25

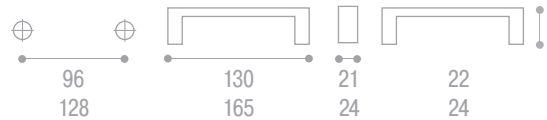

Примечание:

- пример ручки в тёмно-коричневом цвете см. стр. 570

Ручка металлическая

артикул	цвет	М.Ц., мм	упаковка, шт.
WPO.536.000.00D1	бронза	–	50
WPO.536.000.00B1	тёмно-коричневый	–	50

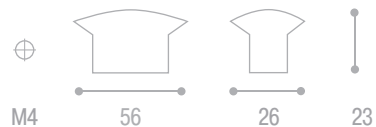

Примечание:

- пример ручки в тёмно-коричневом цвете см. стр. 570

Ручка металлическая

артикул	цвет	М.Ц., мм	упаковка, шт.
UR24-0096-GAE02	бронза	96	100



Ручка металлическая

артикул	цвет	М.Ц., мм	упаковка, шт.
GR24-GAE02	бронза	–	100

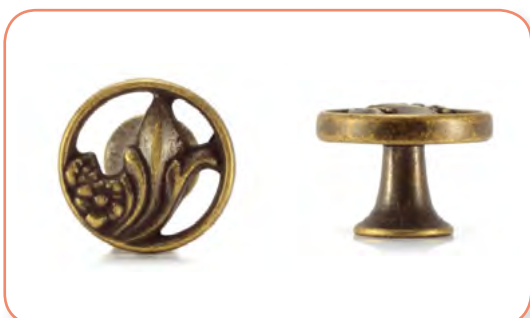

артикул	цвет	М.Ц., мм	упаковка, шт.
WMN.624.064.00D1	бронза	64	50
WMN.624.096.00D1	бронза	96	50

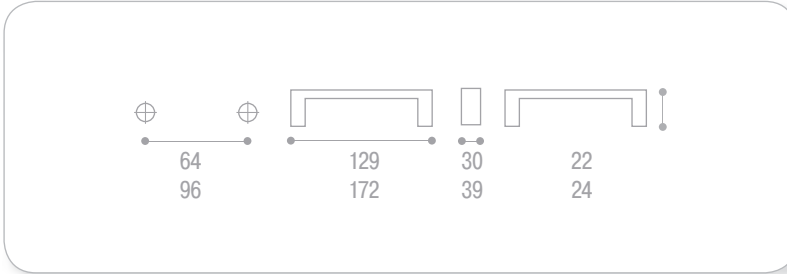

Ручка металлическая



артикул	цвет	М.Ц., мм	упаковка, шт.
WPO.624.000.00D1	бронза	–	25
WPO.624.032.00D1	бронза	32	25

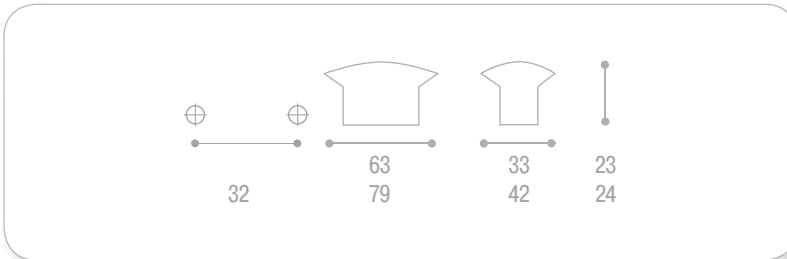

Ручка металлическая



артикул	цвет	М.Ц., мм	упаковка, шт.
WMN.624.075.00D1	бронза	75	50

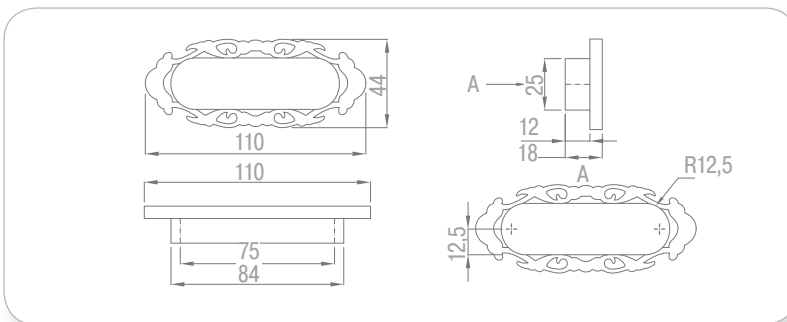

Ручка металлическая врезная



артикул	цвет	М.Ц., мм	упаковка, шт.
WPO.624.D40.00D1	бронза	–	50

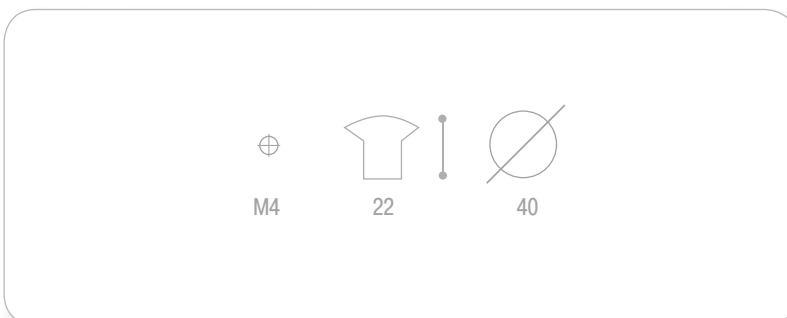

Ручка металлическая

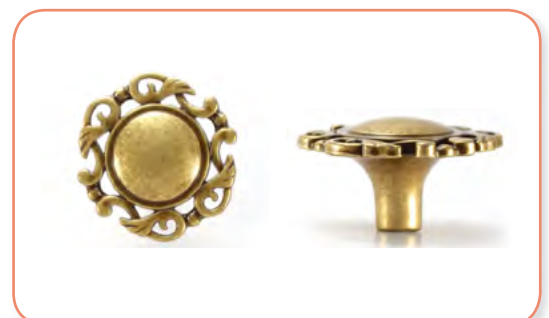

Ручка металлическая

артикул	цвет	М.Ц., мм	упаковка, шт.
1389000 210V	бронза	–	50

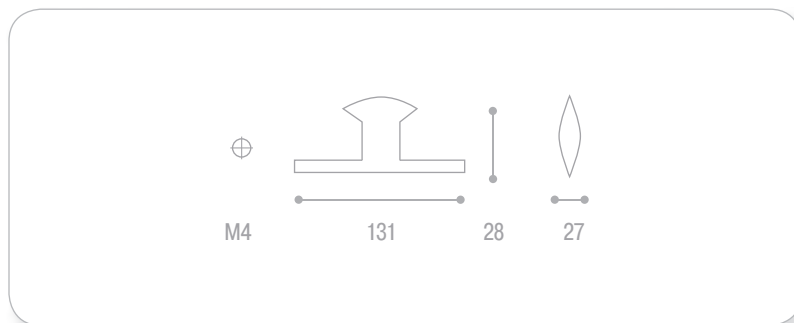

Ручка металлическая

артикул	цвет	М.Ц., мм	упаковка, шт.
TOP 00422/1007089/	бронза	96	50

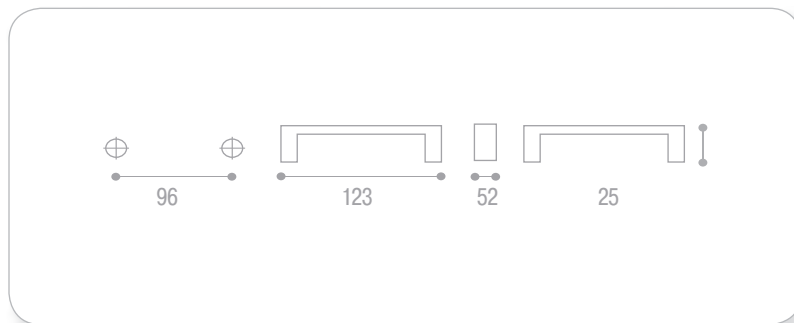
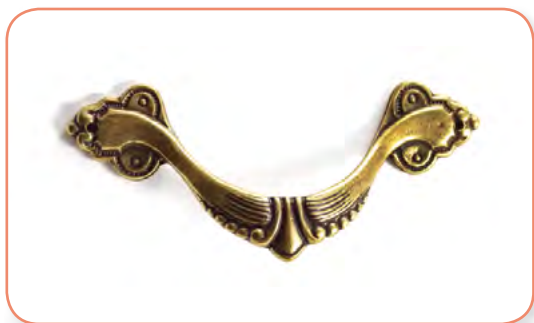

Ручка металлическая

артикул	цвет	М.Ц., мм	упаковка, шт.
TOP 00322/0511089/	бронза	96	50

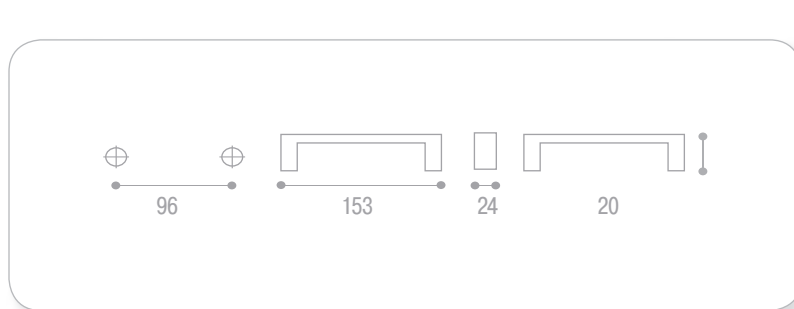

артикул	цвет	М.Ц., мм	упаковка, шт.
1388B00 210V	бронза	64	50
1388A00 210V	бронза	96	50

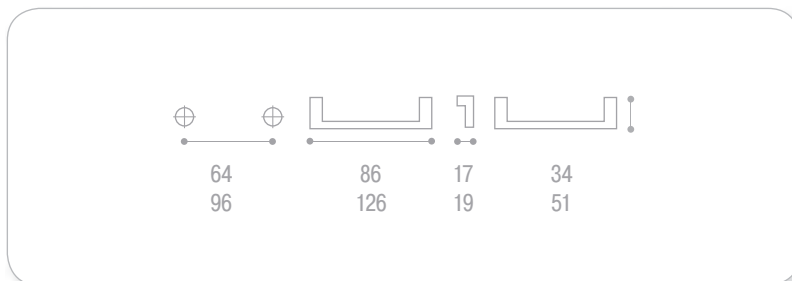

Ручка металлическая

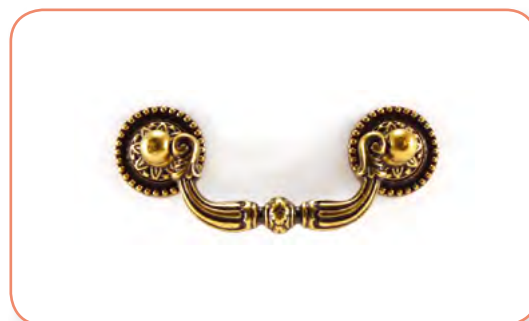

артикул	цвет	М.Ц., мм	упаковка, шт.
2267025 210V	бронза	–	50

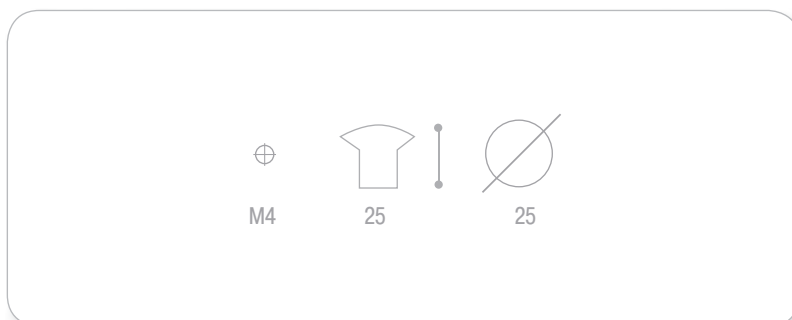

Ручка металлическая

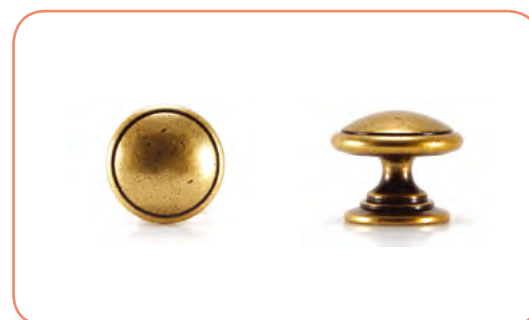

артикул	цвет	М.Ц., мм	упаковка, шт.
21802Z06000.07	бронза	–	50

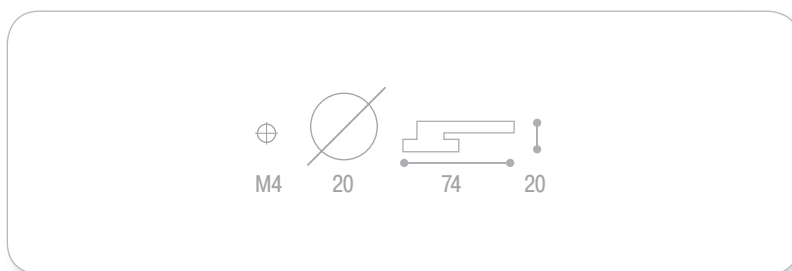

Ручка металлическая

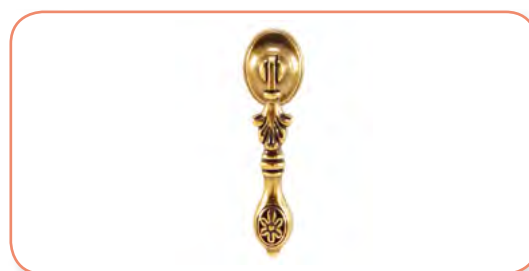

Ручка металлическая

артикул	цвет	М.Ц., мм	упаковка, шт.
03093.09600.07	бронза	96	50



Ручка металлическая

артикул	цвет	М.Ц., мм	упаковка, шт.
1369A00 210V	бронза	96	50

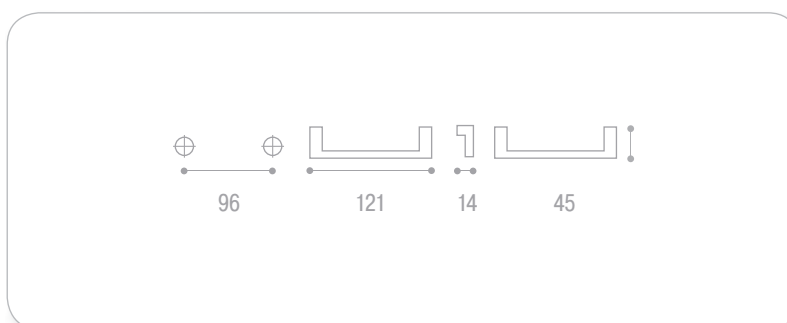
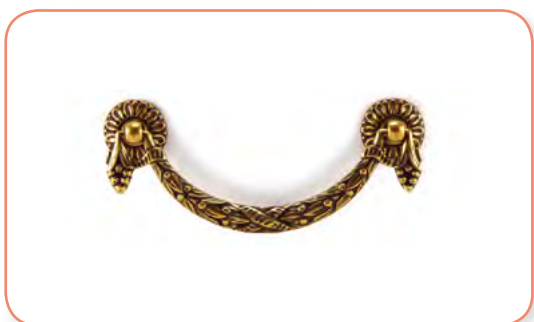

Ручка металлическая

артикул	цвет	М.Ц., мм	упаковка, шт.
5548B00 20NP	бронза	–	50

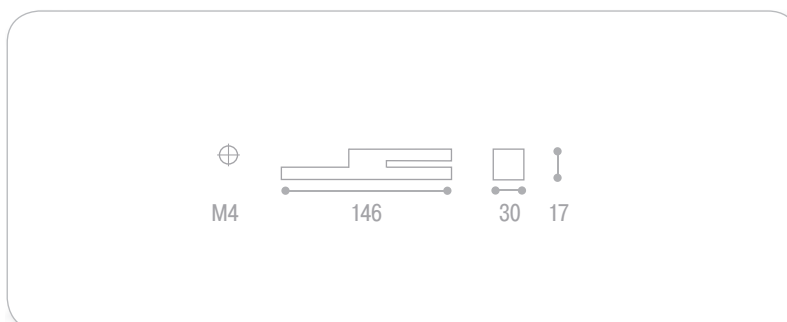

артикул	цвет	М.Ц., мм	упаковка, шт.
24802Z03000.07	бронза	–	50

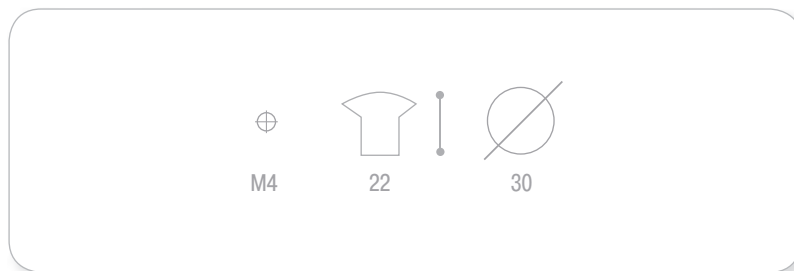

Ручка металлическая

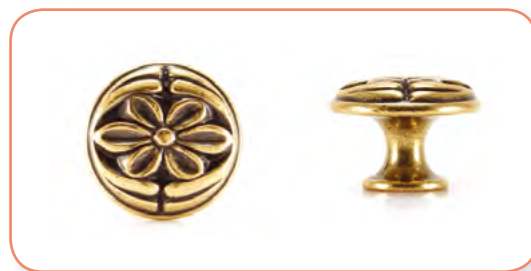

артикул	цвет	М.Ц., мм	упаковка, шт.
2297025 210V	бронза	–	100

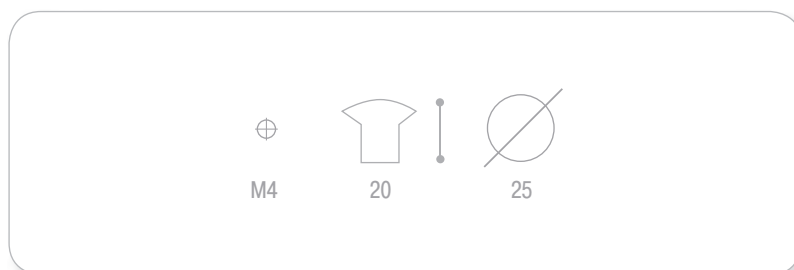

Ручка металлическая

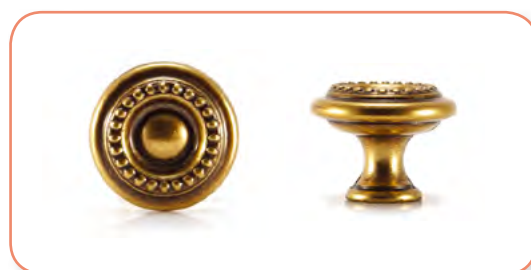

артикул	цвет	М.Ц., мм	упаковка, шт.
24222Z03000.07	бронза	–	50



Ручка металлическая



артикул	цвет	М.Ц., мм	упаковка, шт.
24410.02501.09	бронза	–	50



Ручка металлическая



24 Лицевая фурнитура

Ручка металлическая

артикул	цвет	М.Ц., мм	упаковка, шт.
WMN.515.096.00C2	состаренная слоновая кость	96	25
WMN.515.096.00D1	бронза	96	25
WMN.515.128.00C2	состаренная слоновая кость	128	25
WMN.515.128.00D1	бронза	128	25

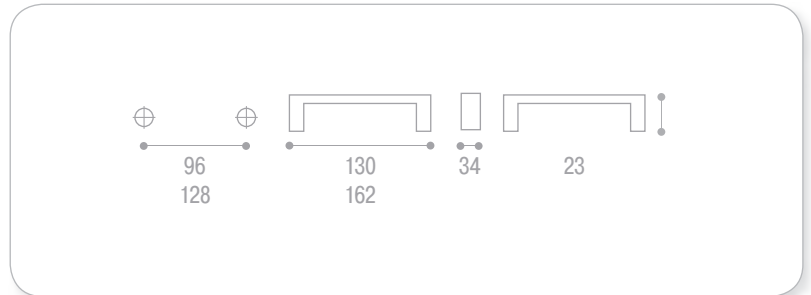
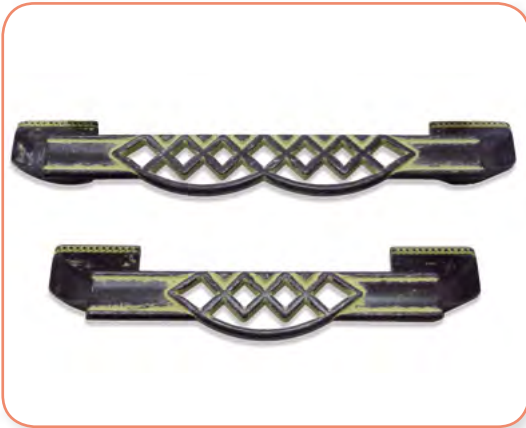

Ручка металлическая

артикул	цвет	М.Ц., мм	упаковка, шт.
WPO.515.000.00C2	состаренная слоновая кость	–	50
WPO.515.000.00D1	бронза	–	50

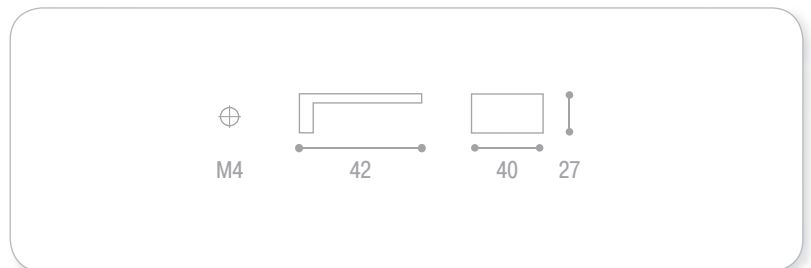

артикул	цвет	М.Ц., мм	упаковка, шт.
WMN.645.096.00D1	бронза	96	50
WMN.645.096.00E8	античное серебро	96	50
WMN.645.128.00D1	бронза	128	25
WMN.645.128.00E8	античное серебро	128	25

Ручка металлическая



артикул	цвет	М.Ц., мм	упаковка, шт.
WPO.645.035.00D1	бронза	–	50
WPO.645.035.00E8	античное серебро	–	50

Ручка металлическая

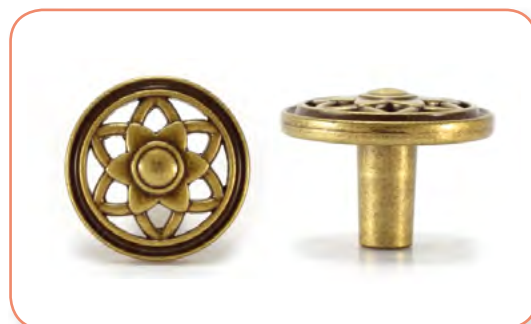
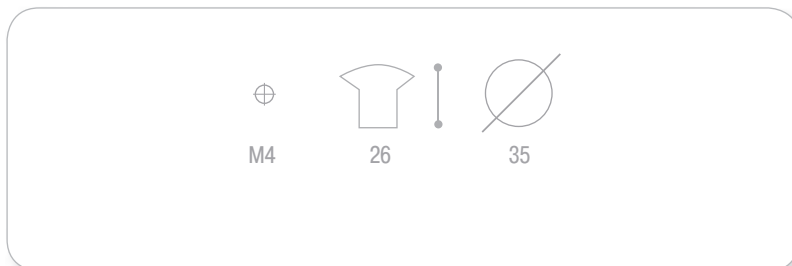

Ручка металлическая

артикул	цвет	М.Ц., мм	упаковка, шт.
1355000-210V	бронза	64	50

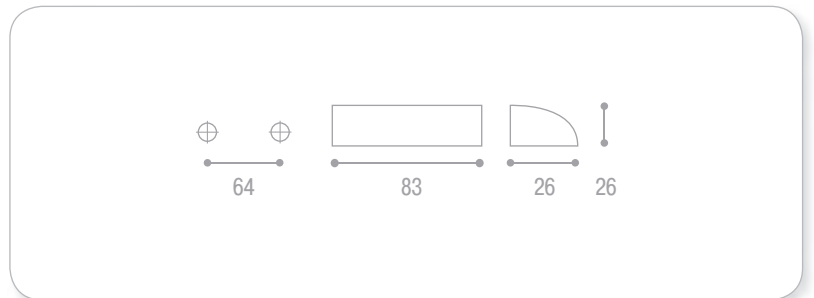

Ручка металлическая

артикул	цвет	М.Ц., мм	упаковка, шт.
2350000-210V	бронза	–	50

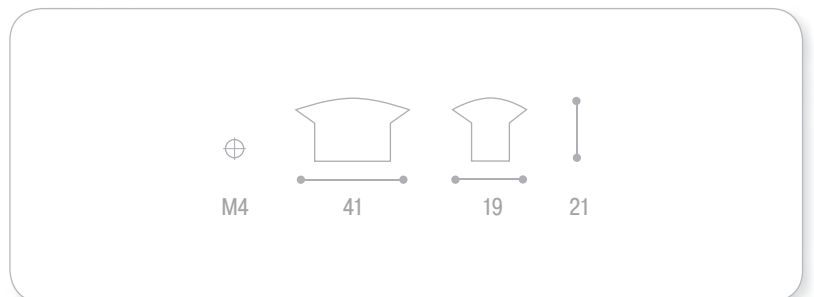
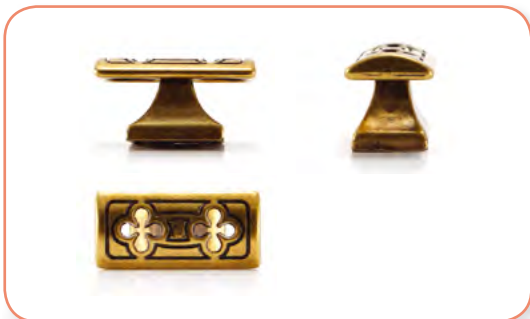

Ручка металлическая

артикул	цвет	М.Ц., мм	упаковка, шт.
MZ.300.F18	сатиновая бронза	96	100

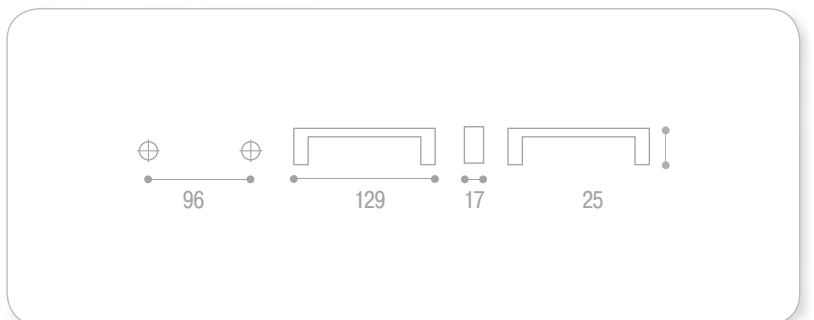

Ручка металлическая

артикул	цвет	М.Ц., мм	упаковка, шт.
PZ.300.F18	сатиновая бронза	–	50

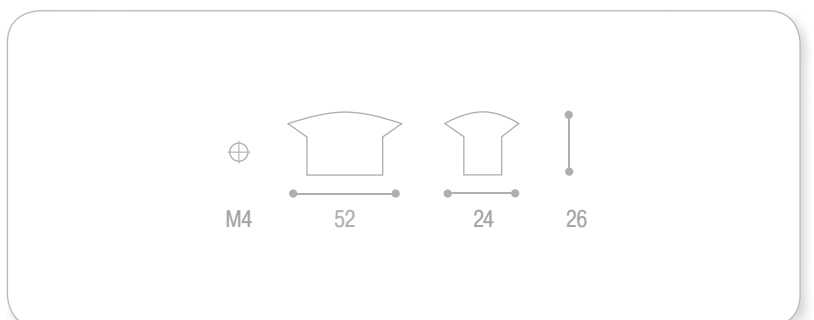

Ручка металлическая

артикул	цвет	М.Ц., мм	упаковка, шт.
MZ.1260.F18	сатиновая бронза	96	100

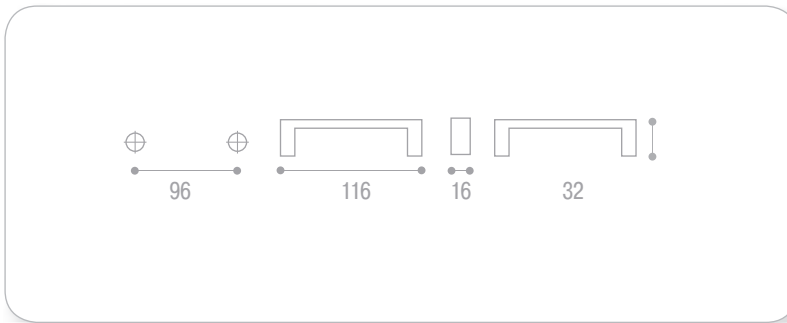

Ручка металлическая

артикул	цвет	М.Ц., мм	упаковка, шт.
PZ.200F18	сатиновая бронза	—	100

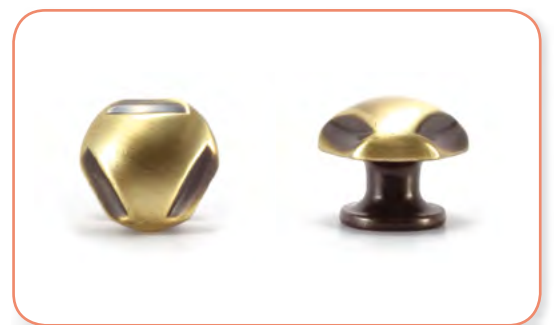
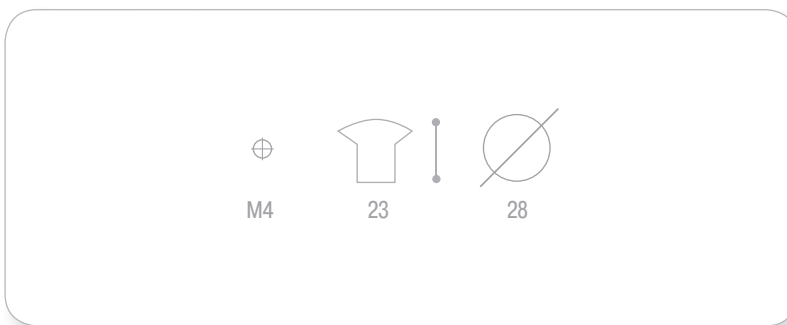

Ручка металлическая

артикул	цвет	М.Ц., мм	упаковка, шт.
MZ.1270.F18	сатиновая бронза	96	100

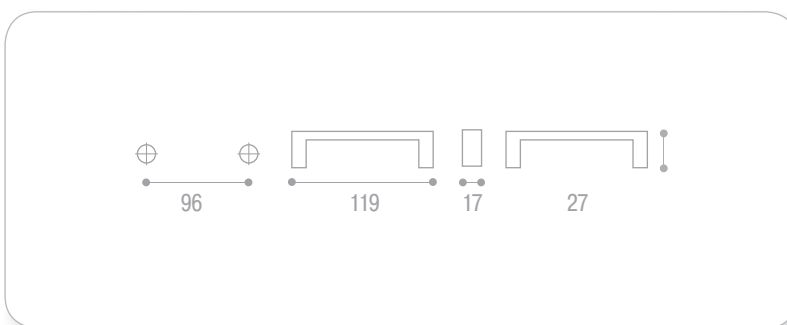

Ручка металлическая

артикул	цвет	М.Ц., мм	упаковка, шт.
GN13-G00AB	сатиновая бронза	—	100

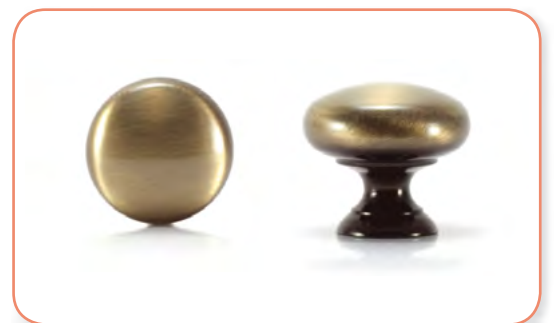

24 Лицевая фурнитура



Ручка металлическая



артикул	цвет	М.Ц., мм	упаковка, шт.
MZ.622F18	бронза	96	100
MZ.622F01	античное серебро	96	100

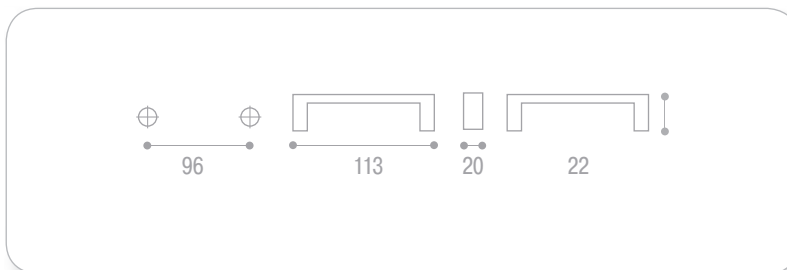

Ручка металлическая



артикул	цвет	М.Ц., мм	упаковка, шт.
MZ.322.F06	бронза	96	100

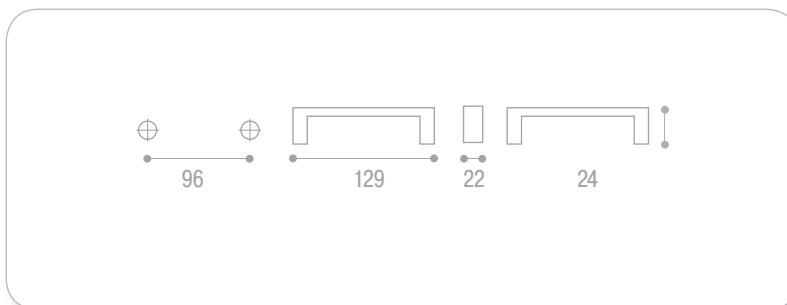

Ручка металлическая



артикул	цвет	М.Ц., мм	упаковка, шт.
MN777Z128G117	бронза	128	40

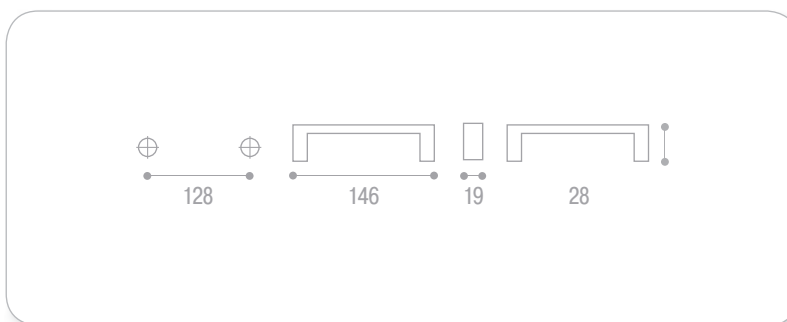

Ручка металлическая



артикул	цвет	М.Ц., мм	упаковка, шт.
WMN.555.128.00E8	античное серебро	128	25

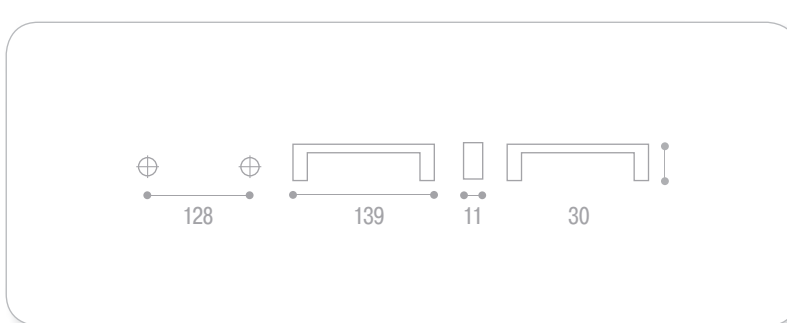

артикул	цвет	М.Ц., мм	упаковка, шт.
ОСТО128-53	античное серебро	128	100
ОСТО128-22	античная бронза	128	100

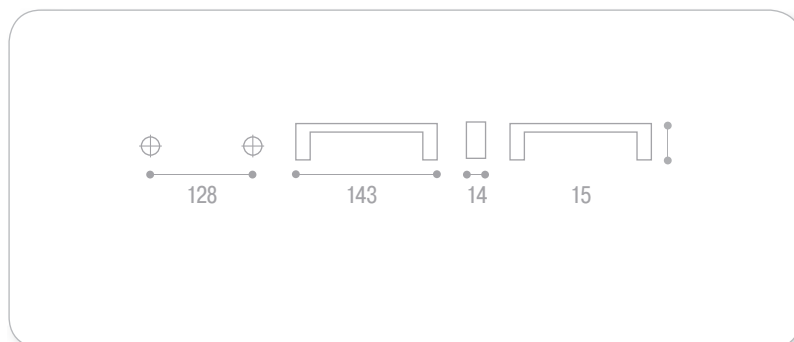

Ручка металлическая



артикул	цвет	М.Ц., мм	упаковка, шт.
ОСТО1-53	античное серебро	—	100
ОСТО1-22	античная бронза	—	100

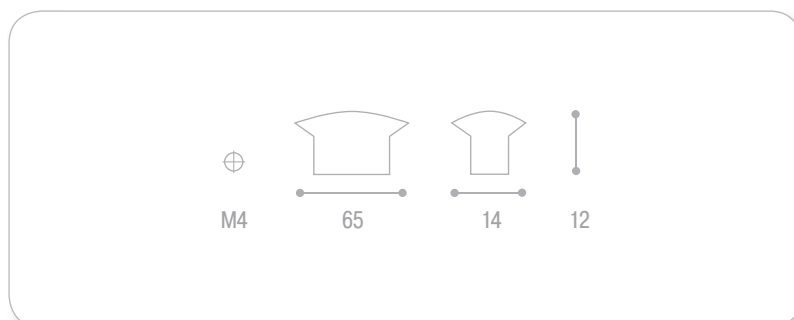

Ручка металлическая

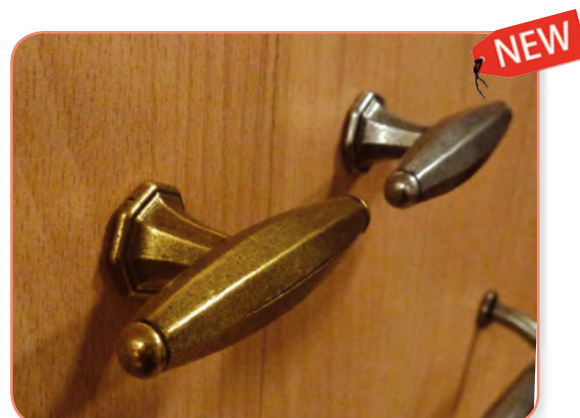

артикул	цвет	М.Ц., мм	упаковка, шт.
1028 С 09	античное серебро	96	50
1028 В 09	античное серебро	128	50
1028 С 23	матовая бронза	96	50
1028 В 23	матовая бронза	128	50

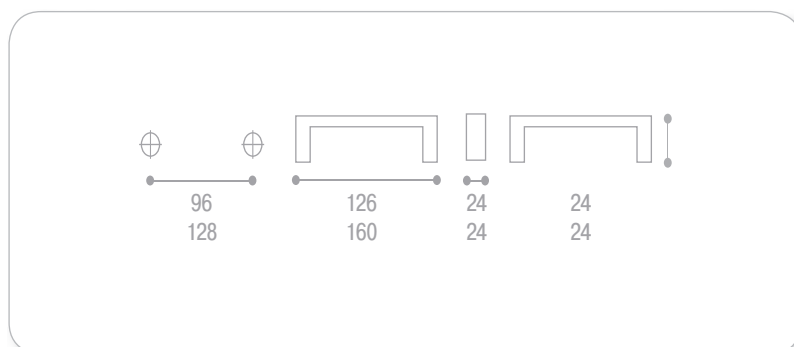

Ручка металлическая



24 Лицевая фурнитура

Ручка металлическая



артикул	цвет	М.Ц., мм	упаковка, шт.
WMN.696.096.00D1	бронза	96	50
WMN.696.096.00E8	античное серебро	96	50
WMN.696.096.00M5	матовое серебро	96	50
WMN.696.096.00R4	матовое золото	96	50
WMN.696.096.00T4	беленое старое серебро	96	50
WMN.696.096.00T5	беленое старое золото	96	50
WMN.696.128.00D1	бронза	128	25
WMN.696.128.00E8	античное серебро	128	25
WMN.696.128.00M5	матовое серебро	128	25
WMN.696.128.00R4	матовое золото	128	25
WMN.696.128.00T4	беленое старое серебро	128	25
WMN.696.128.00T5	беленое старое золото	128	25

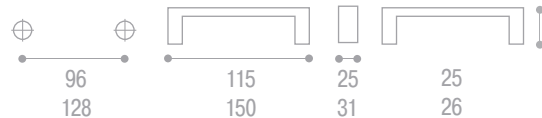

Ручка металлическая

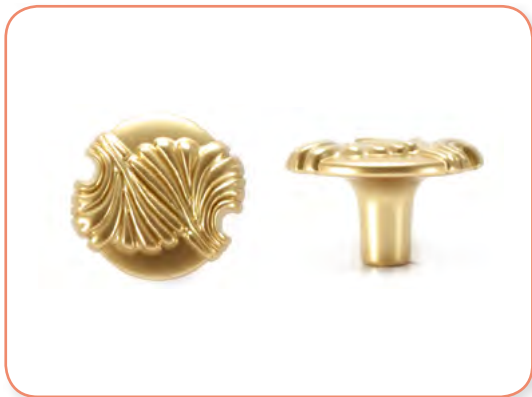

артикул	цвет	М.Ц., мм	упаковка, шт.
WPO.696.000.00D1	бронза	–	50
WPO.696.000.00E8	античное серебро	–	50
WPO.696.000.00M5	матовое серебро	–	50
WPO.696.000.00R4	матовое золото	–	50
WPO.696.000.00T4	беленое старое серебро	–	50
WPO.696.000.00T5	беленое старое золото	–	50



Ручка металлическая

артикул	цвет	М.Ц., мм	упаковка, шт.
WMN.695.096.00D1	бронза	96	50
WMN.695.096.00E8	античное серебро	96	50
WMN.695.096.00M5	матовое серебро	96	50
WMN.695.096.00R4	матовое золото	96	50
WMN.695.096.00T4	беленое старое серебро	96	50
WMN.695.096.00T5	беленое старое золото	96	50
WMN.695.128.00D1	бронза	128	25
WMN.695.128.00E8	античное серебро	128	25
WMN.695.128.00M5	матовое серебро	128	25
WMN.695.128.00R4	матовое золото	128	25
WMN.695.128.00T4	беленое старое серебро	128	25
WMN.695.128.00T5	беленое старое золото	128	25



Ручка металлическая

артикул	цвет	М.Ц., мм	упаковка, шт.
WPO.695.000.00D1	бронза	–	50
WPO.695.000.00E8	античное серебро	–	50
WPO.695.000.00M5	матовое серебро	–	50
WPO.695.000.00R4	матовое золото	–	50
WPO.695.000.00T4	беленое старое серебро	–	50
WPO.695.000.00T5	беленое старое золото	–	50

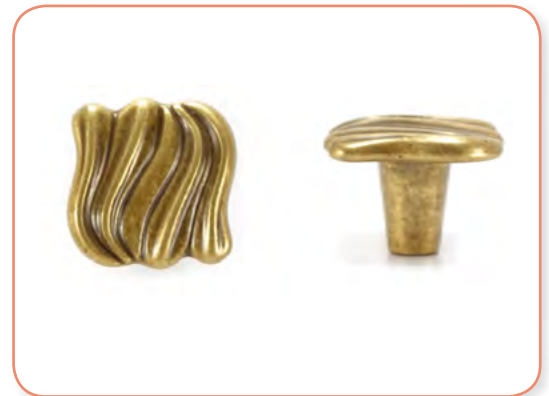

Ручка металлическая



артикул	цвет	М.Ц., мм	упаковка, шт.
WMN.503.096.00T4	беленое старое серебро	96	50
WMN.503.096.00T5	беленое старое золото	96	50
WMN.503.128.00T4	беленое старое серебро	128	25
WMN.503.128.00T5	беленое старое золото	128	25

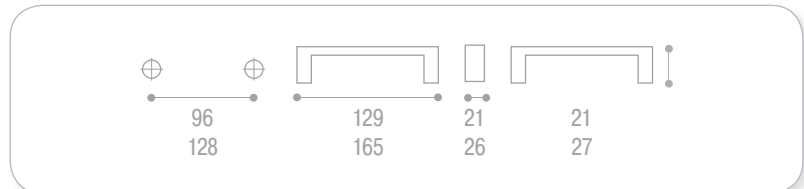

Ручка металлическая



артикул	материал	М.Ц., мм	упаковка, шт.
WPO.503.000.00T4	беленое старое серебро	—	50
WPO.503.000.00T5	беленое старое золото	—	50

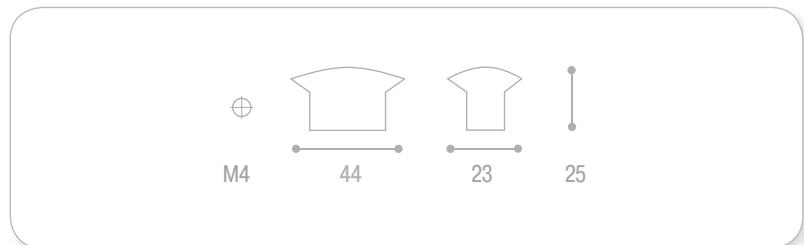

Ручка металлическая



артикул	цвет	М.Ц., мм	упаковка, шт.
WMN.503.096.00D1	бронза	96	50

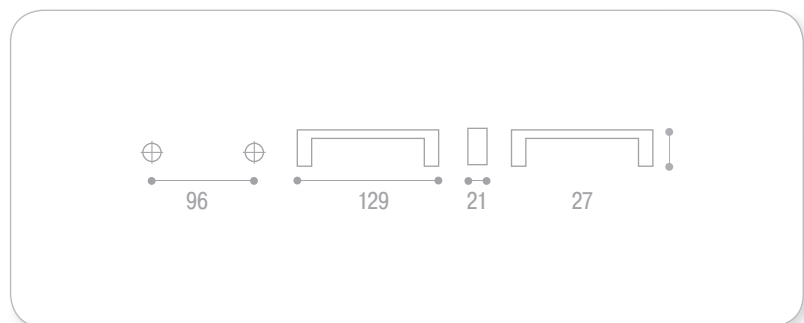

Ручка металлическая



артикул	цвет	М.Ц., мм	упаковка, шт.
WPO.503.000.00D1	бронза	—	50



Ручка металлическая

артикул	цвет	М.Ц., мм	упаковка, шт.
WMN.737.096.00A8	бронза	96	50
WMN.737.096.00C2	состаренная слоновая кость	96	50
WMN.737.096.00E8	античное серебро	96	50
WMN.737.128.00A8	бронза	128	25
WMN.737.128.00C2	состаренная слоновая кость	128	25
WMN.737.128.00E8	античное серебро	128	25

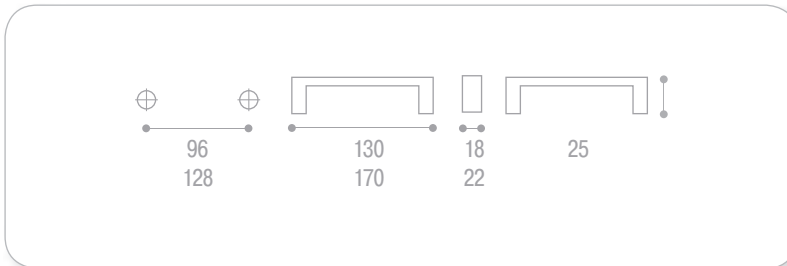

Ручка металлическая

артикул	цвет	Д, мм	упаковка, шт.
WPO.2031/25.00A8	бронза	25	50
WPO.2031/25.00E8	античное серебро	25	50
WPO.2031/30.00A8	бронза	30	50
WPO.2031/30.00E8	античное серебро	30	50

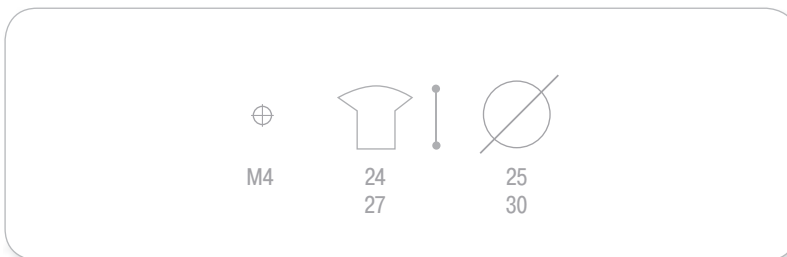

Ручка металлическая

артикул	цвет	М.Ц., мм	упаковка, шт.
WMN.627.064.00N3	белый матовый	64	50
WMN.627.096.00N3	белый матовый	96	50

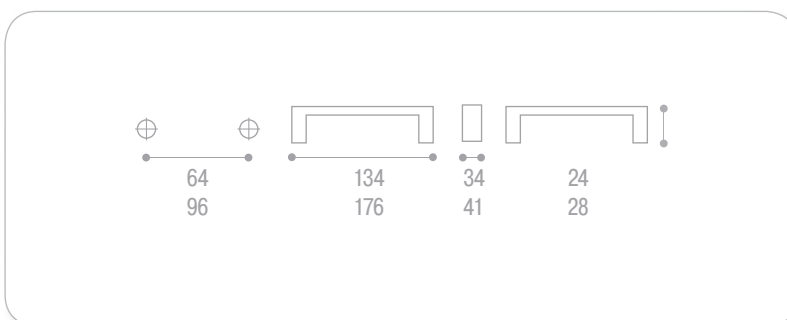

Ручка металлическая



артикул	цвет	М.Ц., мм	упаковка, шт.
WMN.712.096.00A8	бронза	96	50
WMN.712.096.00T4	белый на серебре	96	50
WMN.712.096.00T5	слоновая кость на золоте	96	50
WMN.712.128.00A8	бронза	128	25
WMN.712.128.00T4	белый на серебре	128	25
WMN.712.128.00T5	слоновая кость на золоте	128	25
WMN.712.160.00A8	бронза	160	25
WMN.712.160.00T4	белый на серебре	160	25
WMN.712.160.00T5	слоновая кость на золоте	160	25

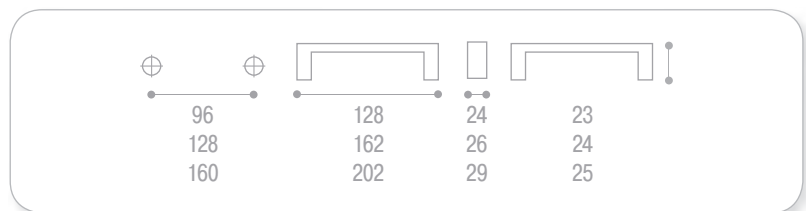

Ручка металлическая

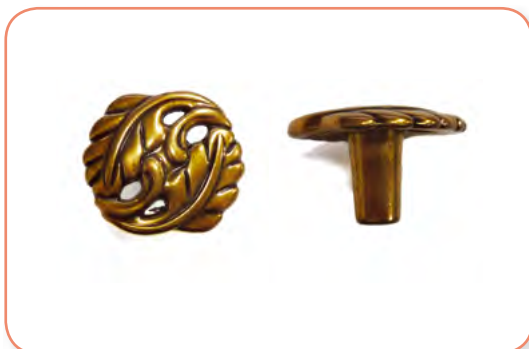

артикул	цвет	М.Ц., мм	упаковка, шт.
WPO.712.000.00A8	бронза	–	50
WPO.712.000.00T4	белый на серебре	–	50
WPO.712.000.00T5	слоновая кость на золоте	–	50



Ручка металлическая

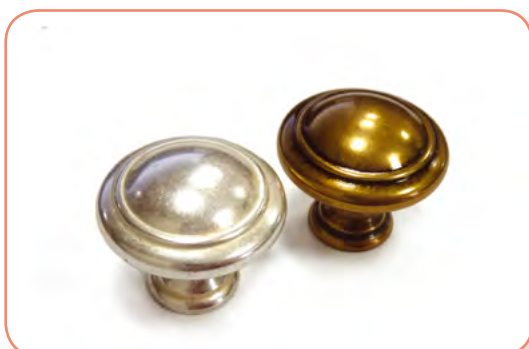

артикул	цвет	М.Ц., мм	упаковка, шт.
WPO.2025/25.00A8	бронза	–	50
WPO.2025/25.00M5	венетское серебро	–	50
WPO.2025/30.00A8	бронза	–	50
WPO.2025/30.00M5	венетское серебро	–	50
WPO.2025/35.00A8	бронза	–	50
WPO.2025/35.00M5	венетское серебро	–	50

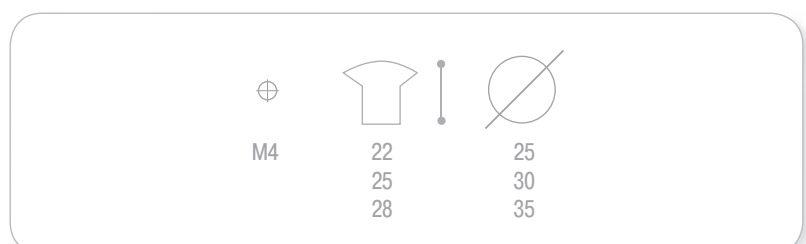

Ручка металлическая

артикул	цвет	М.Ц., мм	упаковка, шт.
WMN.721.096.00A8	бронза	96	50
WMN.721.096.00E8	античное серебро	96	50
WMN.721.096.00GP	под золото	96	50
WMN.721.128.00A8	бронза	128	25
WMN.721.128.00E8	античное серебро	128	25
WMN.721.128.00GP	под золото	128	25

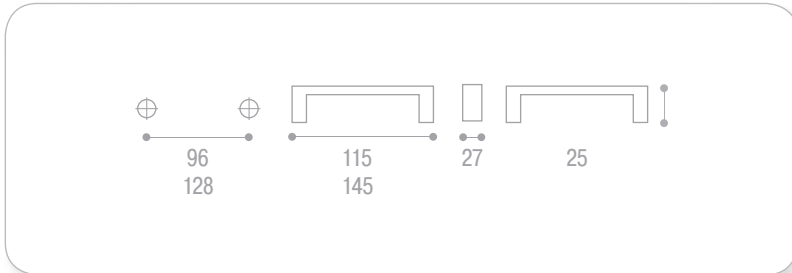

Ручка металлическая

артикул	цвет	М.Ц., мм	упаковка, шт.
WPO.721.000.00A8	бронза	—	50
WPO.721.000.00E8	античное серебро	—	50
WPO.721.000.00GP	под золото	—	50

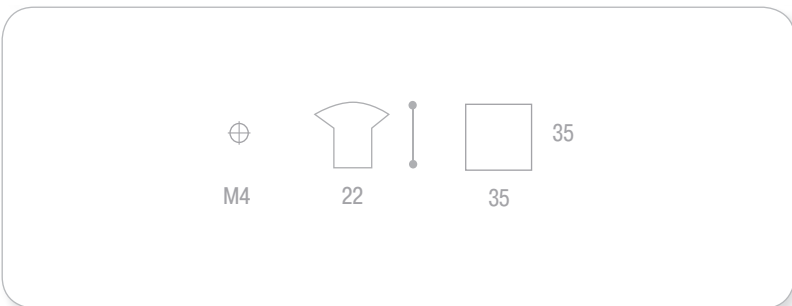
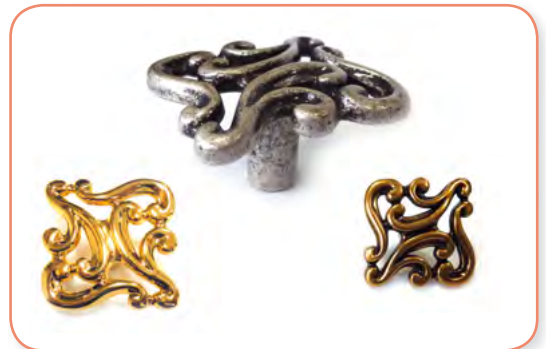

Ручка металлическая

артикул	цвет	М.Ц., мм	упаковка, шт.
WPO.721.032.00A8	бронза	32	50
WPO.721.032.00E8	античное серебро	32	50

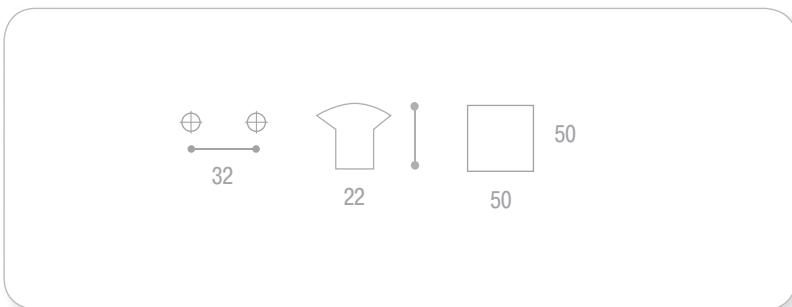
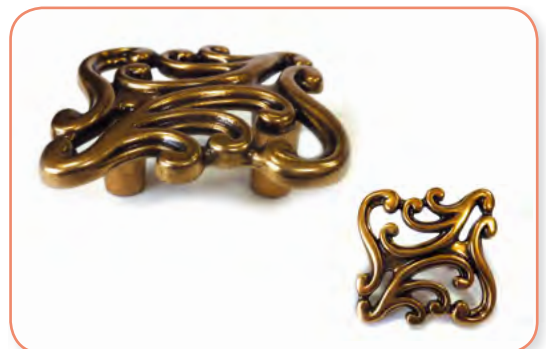

Ручка металлическая



артикул	цвет	М.Ц., мм	упаковка, шт.
WMN.676.096.00A8	бронза	96	25
WMN.676.128.00A8	бронза	128	25

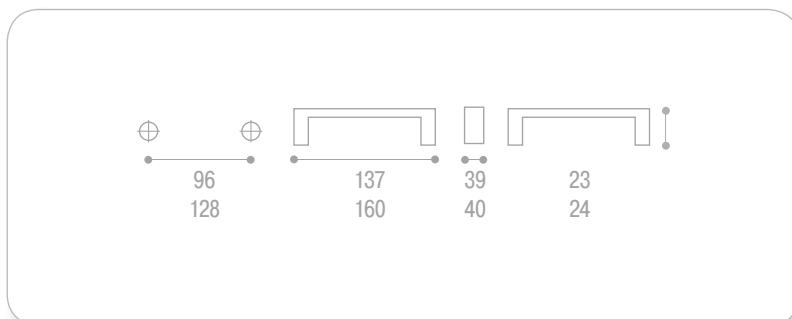

Ручка металлическая



артикул	цвет	М.Ц., мм	упаковка, шт.
WMN.676.064.00A8	бронза	64	25

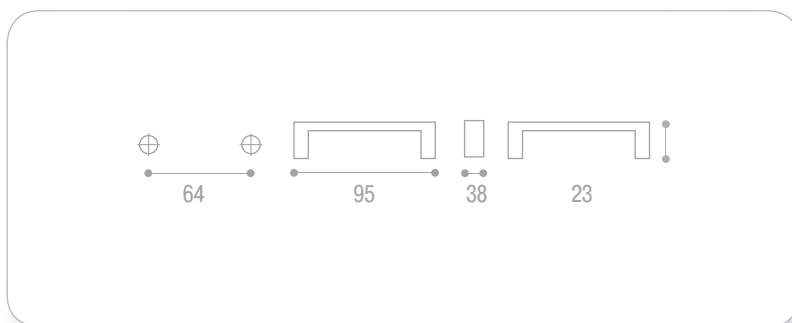

Ручка металлическая



артикул	цвет	М.Ц., мм	упаковка, шт.
WPO.676.040.00A8	бронза	–	25
WPO.676.060.00A8	бронза	–	25

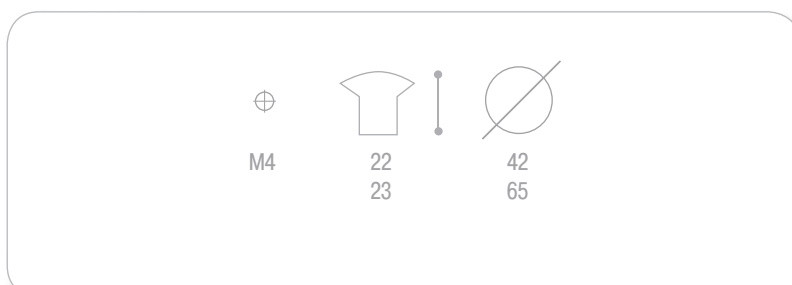

Ручка металлическая

артикул	цвет	М.Ц., мм	упаковка, шт.
WMN.642.064.00D1	бронза	64	50
WMN.642.064.00E8	античное серебро	64	50
WMN.642.096.00D1	бронза	96	50

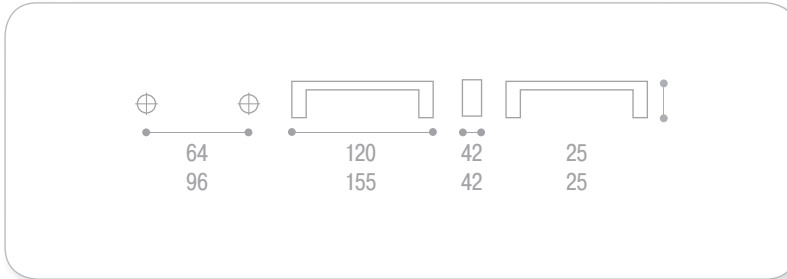

Ручка металлическая

артикул	цвет	М.Ц., мм	упаковка, шт.
WMN.671.096.00D1	бронза	96	50
WMN.671.096.00M5	матовое серебро	96	50
WMN.671.096.00R4	матовое золото	96	50
WMN.671.128.00D1	бронза	128	25
WMN.671.128.00M5	матовое серебро	128	25
WMN.671.128.00R4	матовое золото	128	25

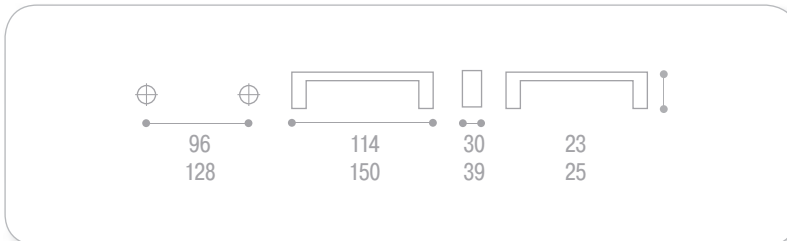

Ручка металлическая

артикул	цвет	М.Ц., мм	упаковка, шт.
WPO.642.038.00D1	бронза	–	50
WPO.642.038.00E8	античное серебро	–	50
WPO.642.038.00M5	матовое серебро	–	50
WPO.642.038.00R4	матовое золото	–	50

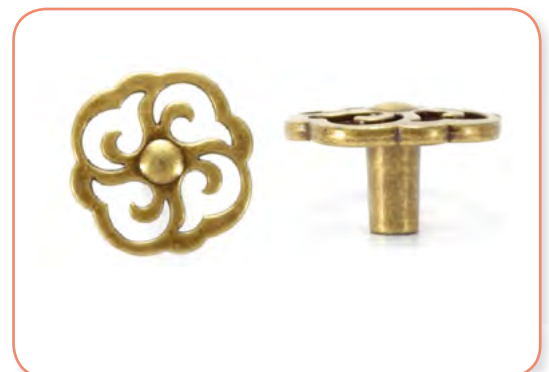
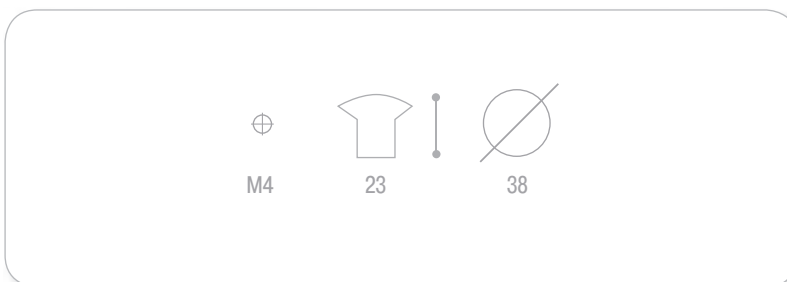

Ручка металлическая



артикул	цвет	М.Ц., мм	упаковка, шт.
WMN.637.096.00D1	бронза	96	50
WMN.637.096.0002	хром	96	50
WMN.637.096.00E8	античное серебро	96	50
WMN.637.096.00GP	золото	96	50
WMN.637.128.00D1	бронза	128	25
WMN.637.128.0002	хром	128	25
WMN.637.128.00E8	античное серебро	128	25
WMN.637.128.00GP	золото	128	25
WMN.637.160.00D1	бронза	160	25
WMN.637.160.0002	хром	160	25
WMN.637.160.00E8	античное серебро	160	25
WMN.637.160.00GP	золото	160	25

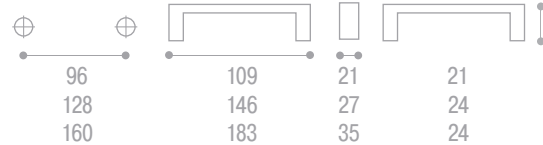

Ручка металлическая

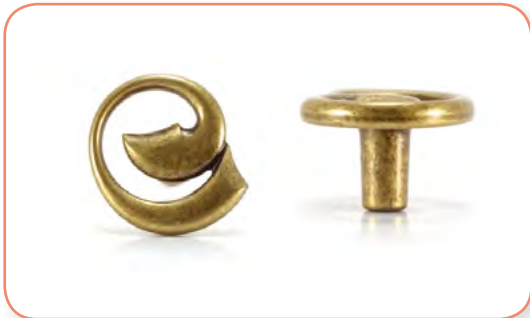

артикул	цвет	М.Ц., мм	упаковка, шт.
WPO.637.033.00D1	бронза	–	50
WPO.637.033.0002	хром	–	50
WPO.637.033.00E8	античное серебро	–	50
WPO.637.033.00GP	золото	–	50



артикул	цвет	М.Ц., мм	упаковка, шт.
WMN.600.A90.00D1	бронза	90	50

Ручка металлическая

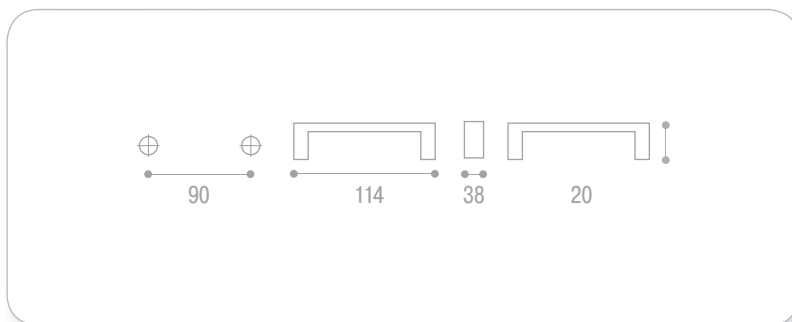

артикул	цвет	М.Ц., мм	упаковка, шт.
WMN.600.B90.00D1	бронза	90	50

Ручка металлическая

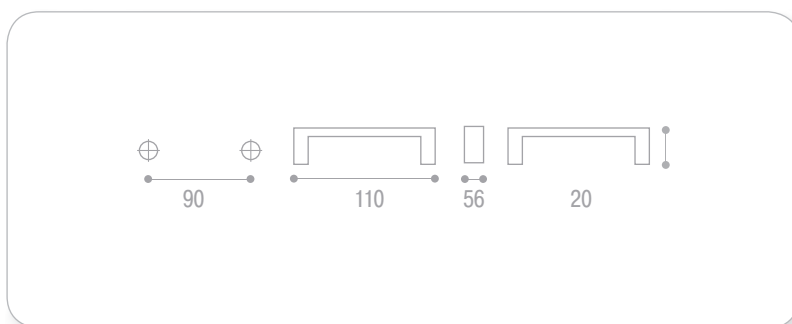

артикул	цвет	М.Ц., мм	упаковка, шт.
WMN.600.110.00D1	бронза	110	50

Ручка металлическая

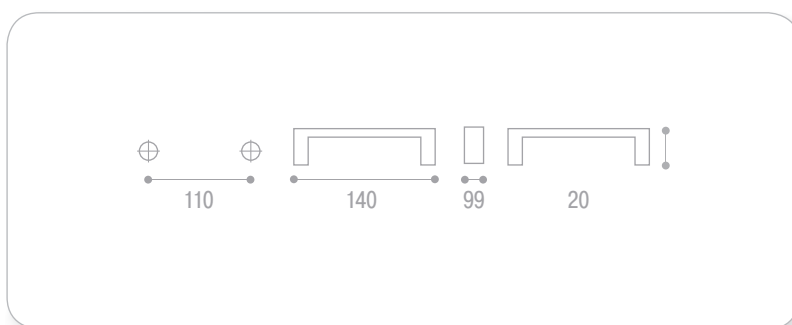

Ручка металлическая



артикул	цвет	М.Ц., мм	упаковка, шт.
WMN.669.096.00D1	бронза	96	25
WMN.669.128.00D1	бронза	128	25

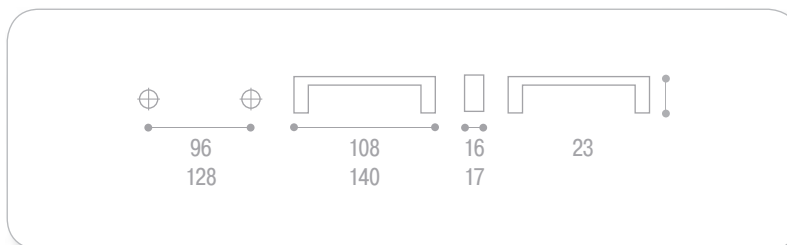

Ручка металлическая

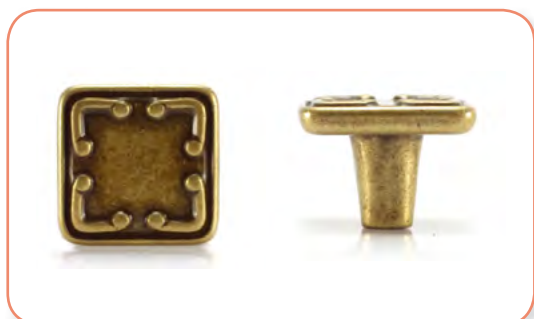

артикул	цвет	М.Ц., мм	упаковка, шт.
WPO.669.000.00D1	бронза	–	50

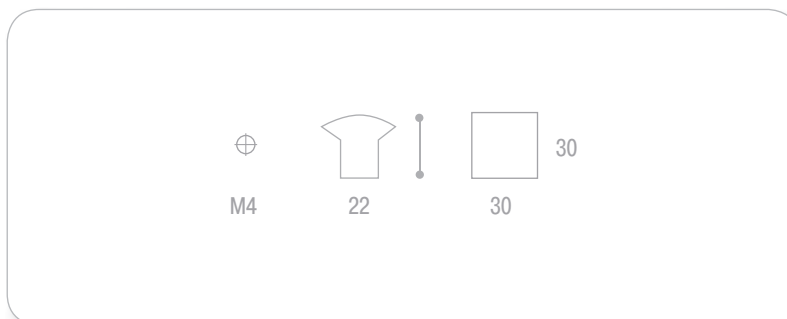

Ключ металлический

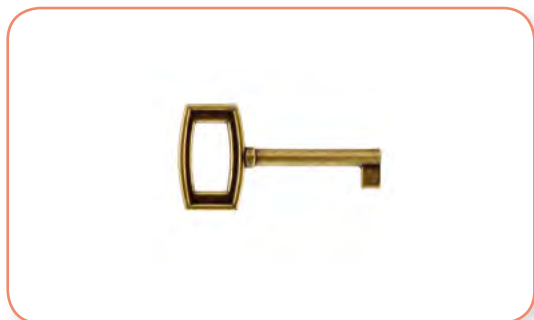

артикул	цвет	упаковка, шт.
WCH.603/42.00D1	бронза	100

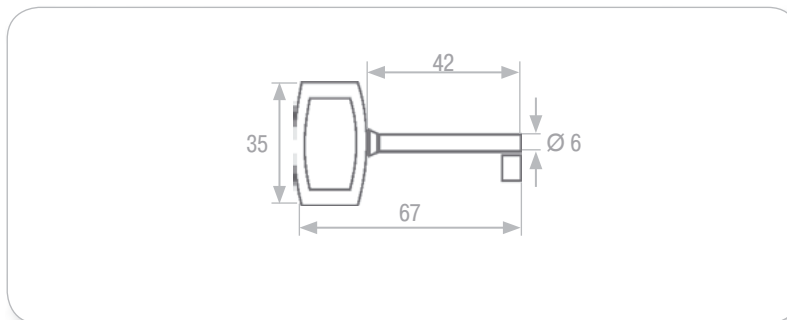

Ключевина металлическая

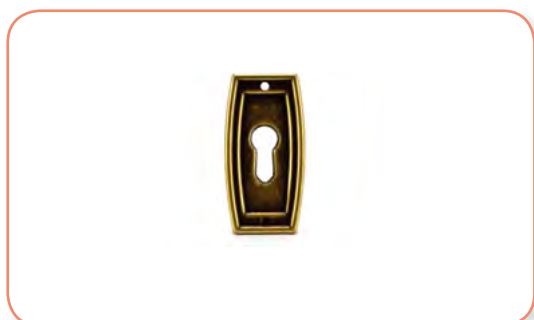

артикул	цвет	упаковка, шт.
WBC.603.000.00D1	бронза	100

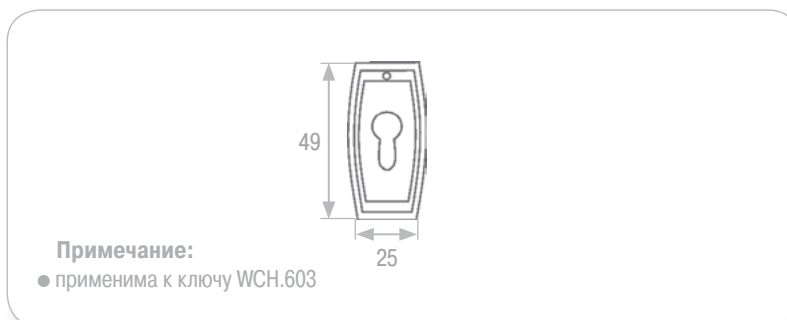

артикул	цвет	М.Ц., мм	упаковка, шт.
C-3264 G35	старое олово	128	25

Ручка металлическая



артикул	цвет	М.Ц., мм	упаковка, шт.
A-1434 G35	старое олово	—	100

Ручка металлическая

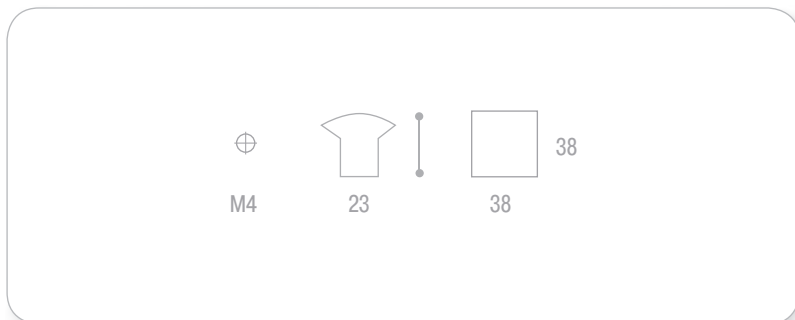

артикул	цвет	высота, мм	упаковка, шт.
Z-5413 G35	старое олово	174	40

Крючок металлический

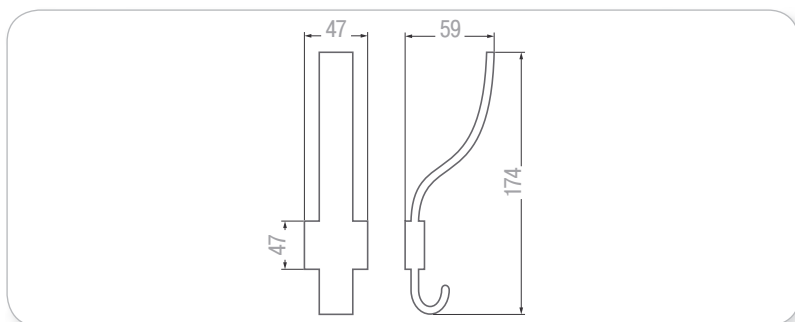

Ручка металлическая



артикул	цвет	М.Ц., мм	упаковка, шт.
RE23-0096-G0031	античное серебро	96	50
RE23-0096-G0035	античная латунь	96	50
NEW RE23-0096-G0007	никель	96	50
RE23-0128-G0031	античное серебро	128	50
RE23-0128-G0035	античная латунь	128	50
NEW RE23-0128-G0007	никель	128	50
RE23-0160-G0031	античное серебро	160	20
RE23-0160-G0035	античная латунь	160	20
NEW RE23-0160-G0007	никель	160	20
RE23-0192-G0031	античное серебро	192	20
RE23-0192-G0035	античная латунь	192	20
NEW RE23-0192-G0007	никель	192	20
RE23-0256-G0031	античное серебро	256	20
RE23-0256-G0035	античная латунь	256	20
RE23-0320-G0031	античное серебро	320	20
RE23-0320-G0035	античная латунь	320	20
NEW RE23-0320-G0007	никель	320	20
RE23-0448-G0035	античная латунь	448	20
NEW RE23-0448-G0007	никель	448	20
RE23-0480-G0035	античная латунь	480	20
NEW RE23-0480-G0007	никель	480	20

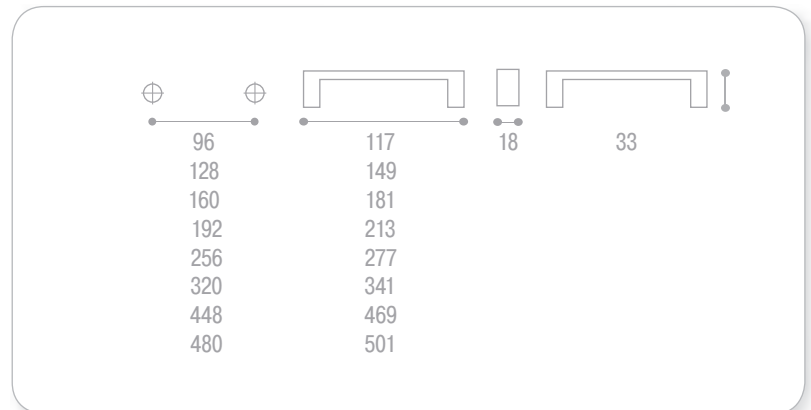

Ручка металлическая

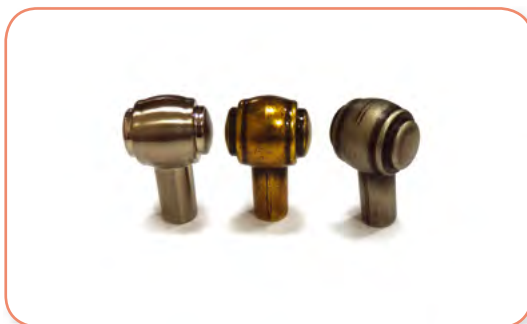

артикул	цвет	М.Ц., мм	упаковка, шт.
GW23-G0031	античное серебро	—	100
GW23-G0035	античная латунь	—	100
NEW GW23-G0007	никель	—	100

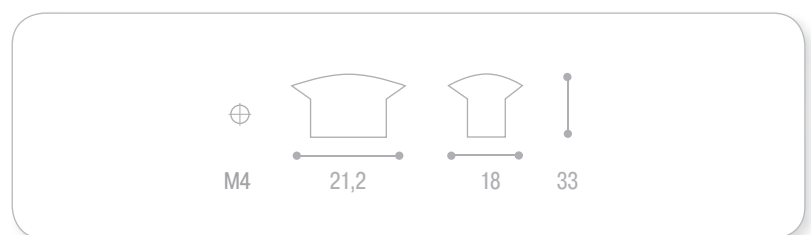

артикул	цвет/вставка	М.Ц., мм	упаковка, шт.
WMN.703.128.MT02	хром/прозрачный пластик	128	25
WMN.703.128.MTA8	бронза/прозрачный пластик	128	25
WMN.703.128.MTF7	никель/прозрачный пластик	128	25
WMN.703.128.MTM5	мат. серебро/прозр. пластик	128	25
WMN.703.160.MT02	хром/прозрачный пластик	160	25
WMN.703.160.MTA8	бронза/прозрачный пластик	160	25
WMN.703.160.MTF7	никель/прозрачный пластик	160	25
WMN.703.160.MTM5	мат. серебро/прозр. пластик	160	25

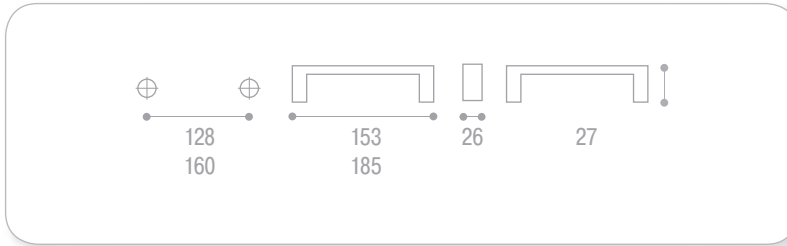

Ручка металлическая со вставкой



артикул	цвет	М.Ц., мм	упаковка, шт.
WPO.703.034.0002	хром	–	25
WPO.703.034.00A8	бронза	–	25
WPO.703.034.00F7	никель	–	25
WPO.703.034.00M5	матовое серебро	–	25
WPO.703.040.0002	хром	–	25
WPO.703.040.00A8	бронза	–	25
WPO.703.040.00F7	никель	–	25
WPO.703.040.00M5	матовое серебро	–	25

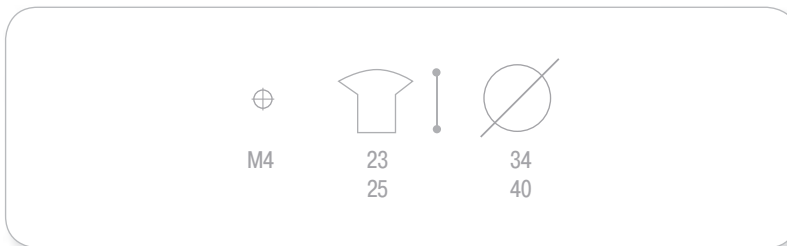

Ручка металлическая

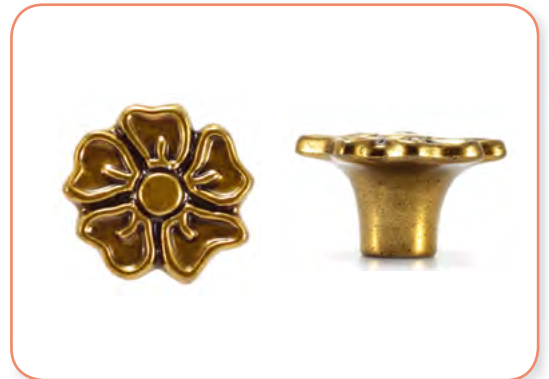

Ручка металлическая

артикул	цвет	М.Ц., мм	упаковка, шт.
GW26-G0031	старое серебро	–	50
GW26-G0035	античная латунь	–	50

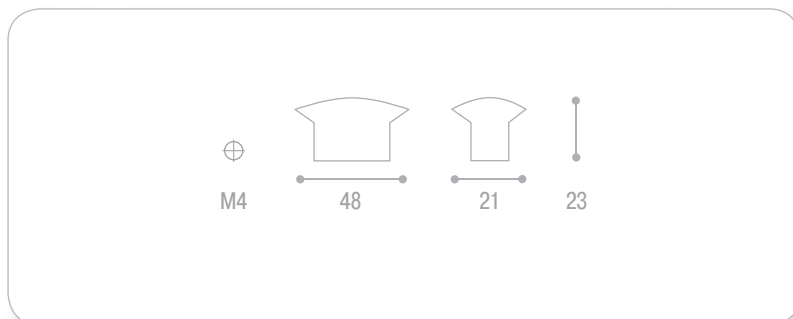
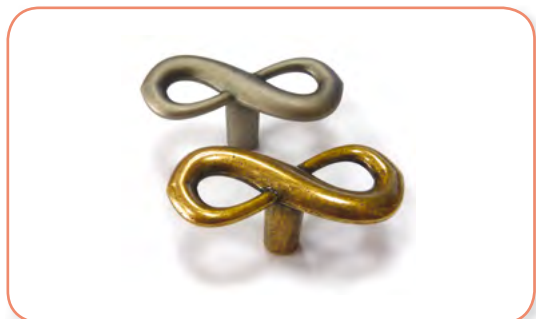

Ручка металлическая с кристаллами Swarovski

артикул	цвет	вставка	М.Ц., мм	упаковка, шт.
UR26-0096-G0031-SW2	старое серебро	2 кристалла	96	25
UR26-0096-G0035-SW2	античная латунь	2 кристалла	96	25
UR26-0128-G0031-SW3	старое серебро	3 кристалла	128	25
UR26-0128-G0035-SW3	античная латунь	3 кристалла	128	25

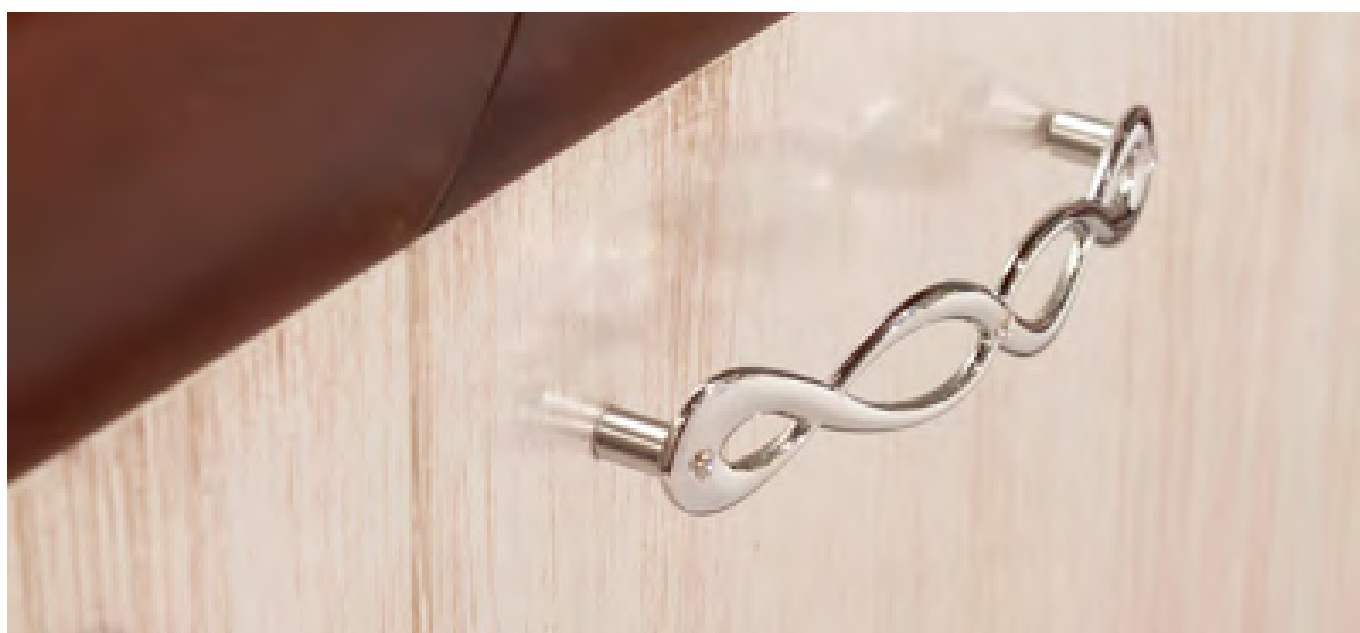
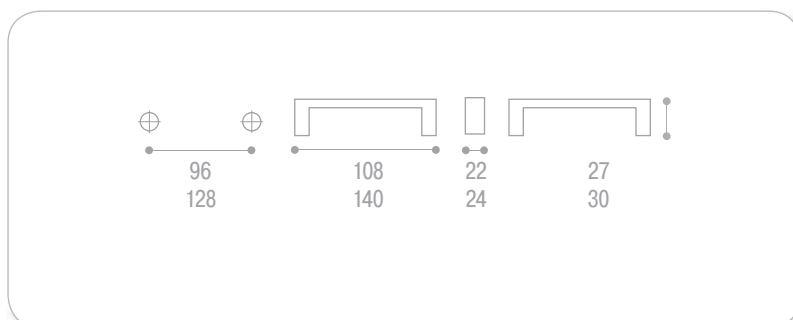

артикул	цвет	М.Ц., мм	упаковка, шт.
MN585Z96G113C101	сатиновая бронза	96	50

Ручка металлическая с кристаллами Swarovski

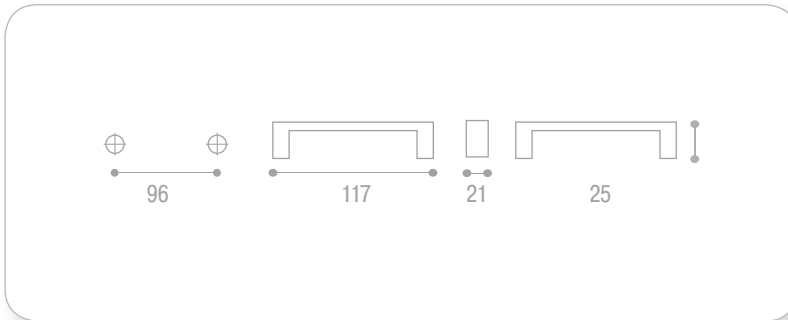

артикул	цвет	М.Ц., мм	упаковка, шт.
PO244Z30G117C101	бронза	-	100

Ручка металлическая с кристаллами Swarovski

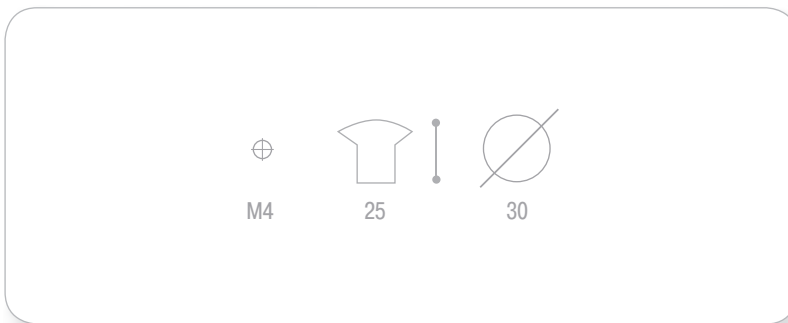

артикул	цвет	М.Ц., мм	упаковка, шт.
MN672Z96G140C101	золото	96	50

Ручка металлическая с кристаллами Swarovski

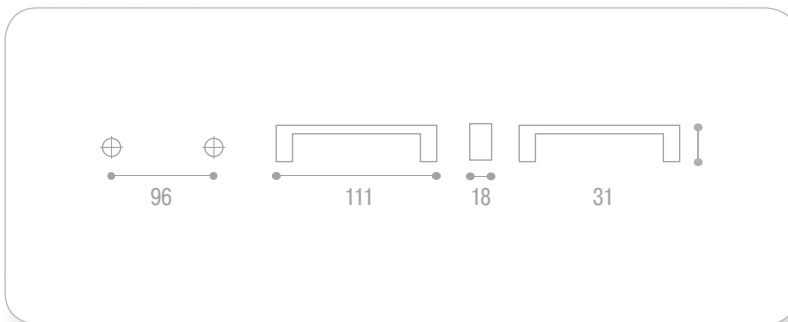

артикул	цвет	М.Ц., мм	упаковка, шт.
7-423.83	золото	-	10

Ручка металлическая с пластиковой вставкой

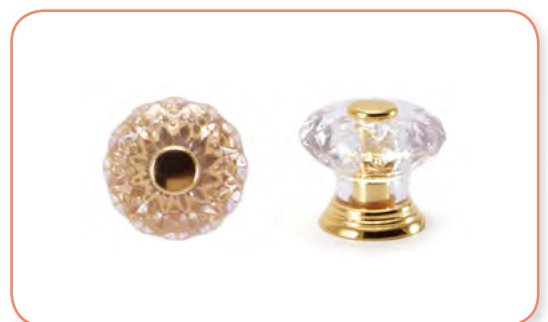
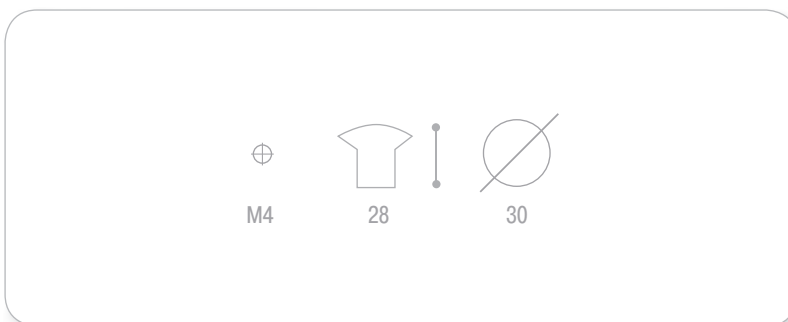

Ручка металлическая с вставкой под янтарь



артикул	цвет /вставка	М.Ц., мм	упаковка, шт.
WMN.716.128.MGA8	бронза /янтарь	128	50
WMN.716.160.MGA8	бронза /янтарь	160	50

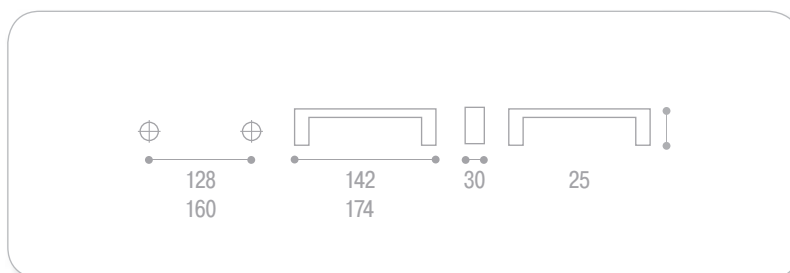

Ручка металлическая с вставкой под янтарь

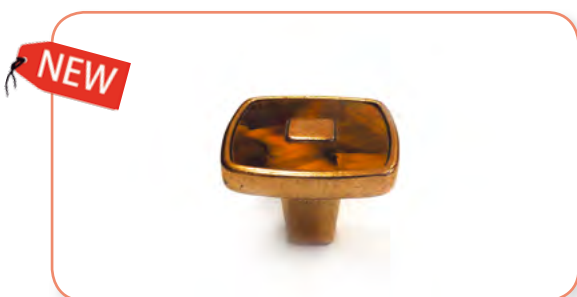

артикул	цвет /вставка	М.Ц., мм	упаковка, шт.
WPO.716.030.MGA8	бронза /янтарь	–	50

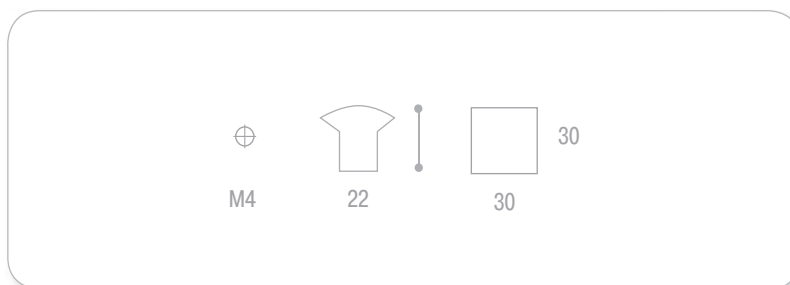

Ручка металлическая с перламутровой вставкой



артикул	цвет /вставка	М.Ц., мм	упаковка, шт.
WMN.716.128.MB02	хром/перламутр	128	50
WMN.716.160.MB02	хром/перламутр	160	50

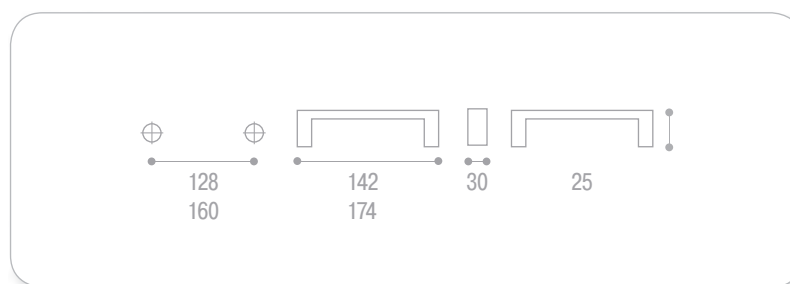

Ручка металлическая с перламутровой вставкой

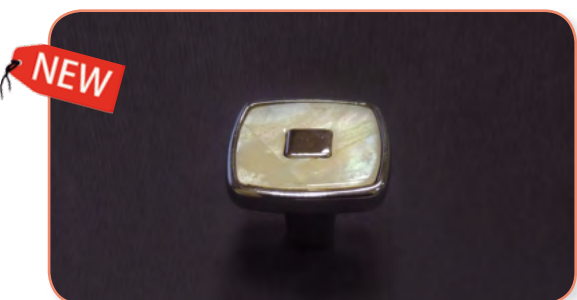

артикул	цвет /вставка	М.Ц., мм	упаковка, шт.
WPO.716.030.MB02	хром/перламутр	–	50

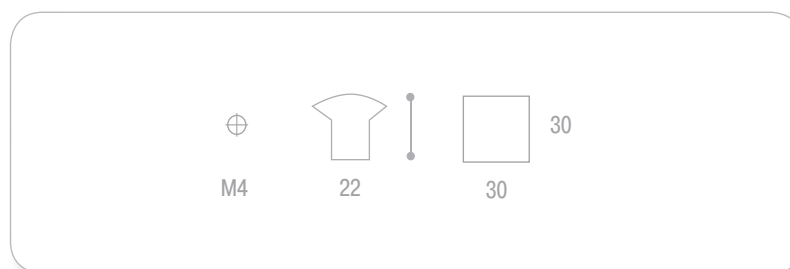

артикул	цвет /вставка	М.Ц., мм	упаковка, шт.
WMN.716.096.KRP9	никель/кристаллы	96	50
WMN.716.128.KRP9	никель/кристаллы	128	50

Ручка металлическая с кристаллами Swarovski

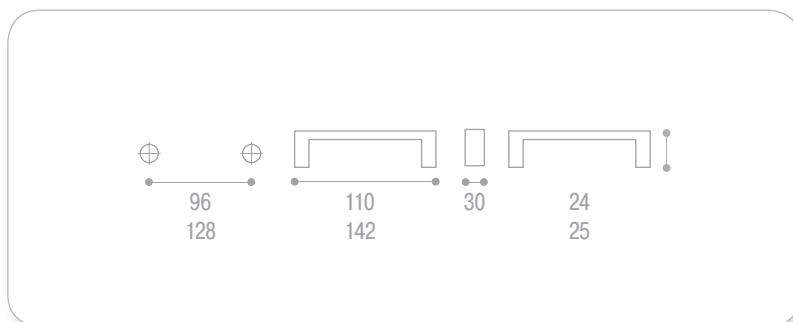

артикул	цвет /вставка	М.Ц., мм	упаковка, шт.
WPO.716.030.KRP9	никель/кристаллы	–	50

Ручка металлическая с кристаллами Swarovski

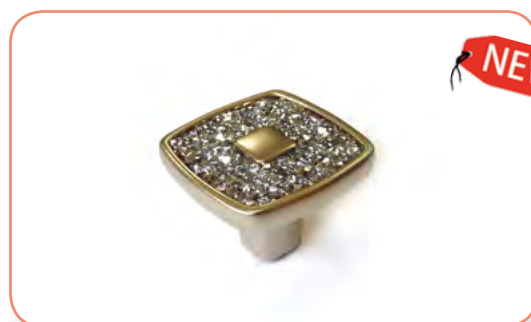

Ручка металлическая с кристаллами Swarovski



артикул	цвет	М.Ц., мм	упаковка, шт.
WMN.633.096.KR02	хром	96	50
WMN.633.128.KR02	хром	128	50

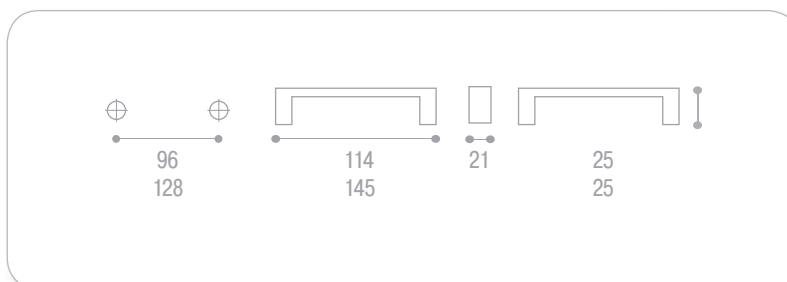

Ручка металлическая с кристаллами Swarovski

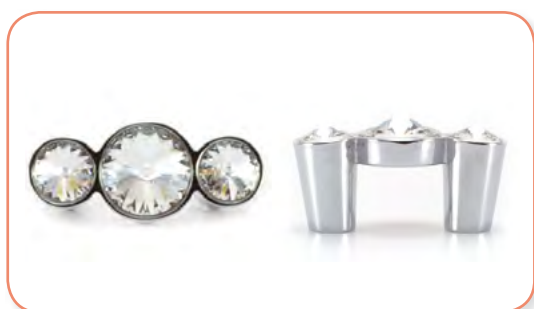

артикул	цвет	М.Ц., мм	упаковка, шт.
WPO.633.C32.KR02	хром	32	50

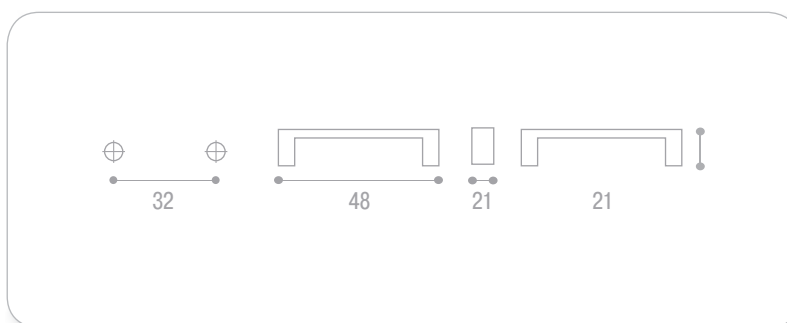

Ручка металлическая с кристаллом Swarovski

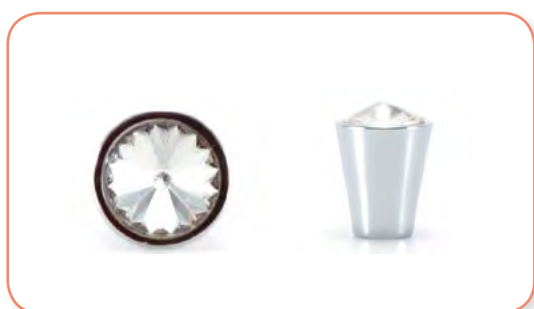

артикул	цвет	М.Ц., мм	упаковка, шт.
WPO.633.017.KR02	хром	–	50

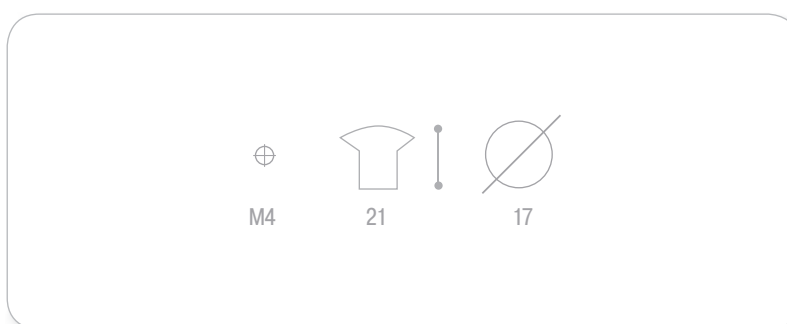

Ручка металлическая с кристаллами Swarovski

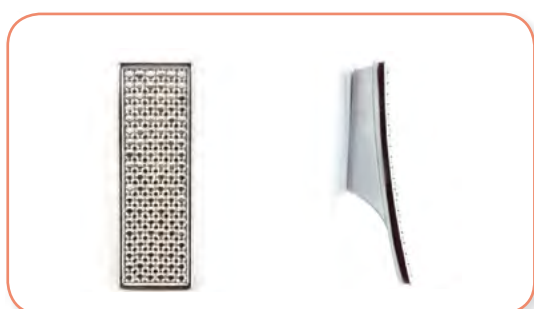

артикул	цвет	М.Ц., мм	упаковка, шт.
WMN.691.K32.KR02	хром	32	25

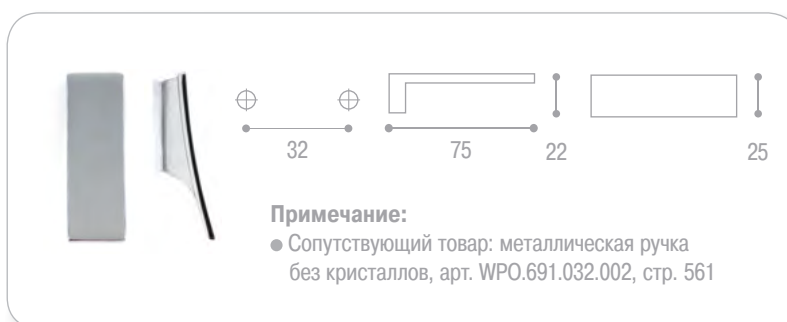

артикул	цвет	вставка	М.Ц., мм	упаковка, шт.
WMN.550.096.EMD1	бронза	зелёные кристаллы	96	25
WMN.550.096.KRD1	бронза	прозрачные кристаллы	96	25
WMN.550.096.KR03	никель	прозрачные кристаллы	96	25
WMN.550.096.KRE2	черный никель	прозрачные кристаллы	96	25
WMN.550.128.KRE2	черный никель	прозрачные кристаллы	128	25

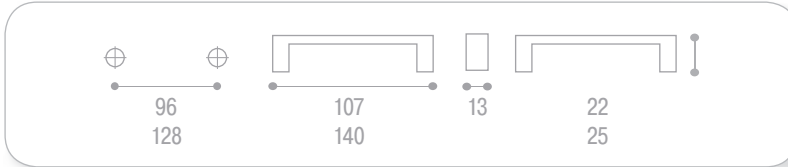

Ручка металлическая с кристаллами Swarovski



артикул	цвет	вставка	М.Ц., мм	упаковка, шт.
WPO.550.032.EMD1	бронза	зелёные кристаллы	32	25
WPO.550.032.EM02	хром	зелёные кристаллы	32	25
WPO.550.032.KRD1	бронза	прозрачные кристаллы	32	25
WPO.550.032.KR03	никель	прозрачные кристаллы	32	25

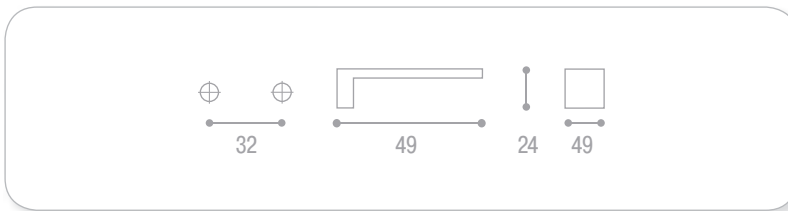

Ручка металлическая с кристаллами Swarovski



артикул	цвет	вставка	М.Ц., мм	упаковка, шт.
WPO.550.016.EM02	хром	зелёные кристаллы	16	25
WPO.550.016.KRD1	бронза	прозрачные кристаллы	16	25
WPO.550.016.KR03	никель	прозрачные кристаллы	16	25
WPO.550.016.KRE2	черный никель	прозрачные кристаллы	16	25

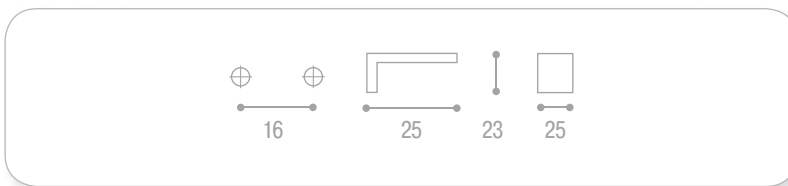

Ручка металлическая с кристаллами Swarovski



артикул	цвет	вставка	М.Ц., мм	упаковка, шт.
WPO.550.000.KRD1	бронза	прозрачный кристалл	—	50
WPO.550.000.KR03	никель	прозрачный кристалл	—	50

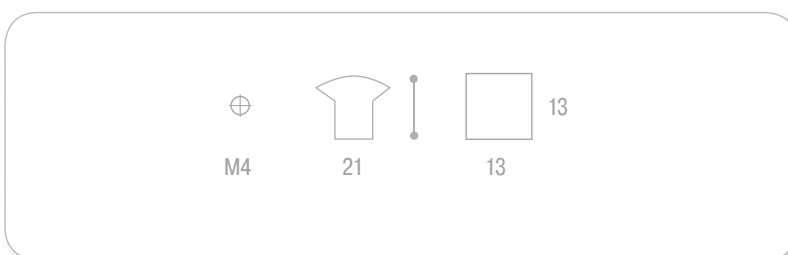

Ручка металлическая с кристаллом Swarovski



Ручка металлическая с прозрачными кристаллами



артикул	цвет	М.Ц., мм	упаковка, шт.
8001906.002.041000	хром	96	50
8001908.002.041000	хром	128	50

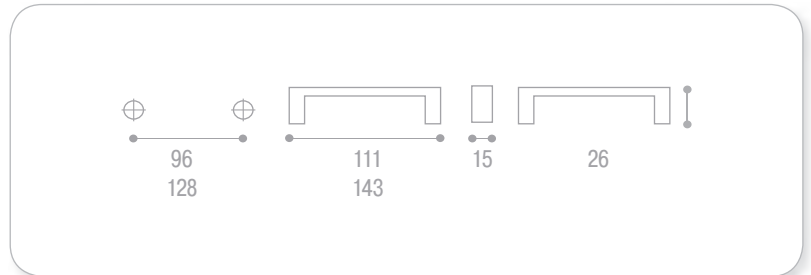

Ручка металлическая с прозрачными кристаллами



артикул	цвет	М.Ц., мм	упаковка, шт.
8001600.002.041600	хром	–	50

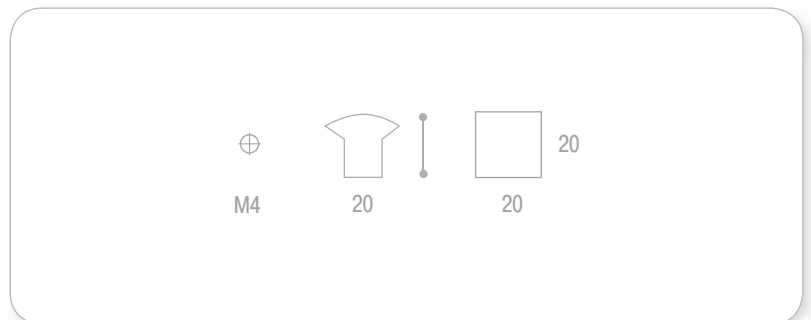

Ручка металлическая с прозрачными кристаллами



артикул	цвет	М.Ц., мм	упаковка, шт.
8002206.005.000800	нержавеющая сталь	96	50
8002208.005.000800	нержавеющая сталь	128	50

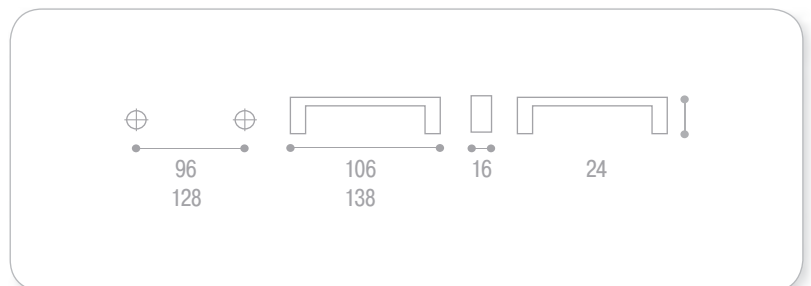

Ручка металлическая с прозрачным кристаллом

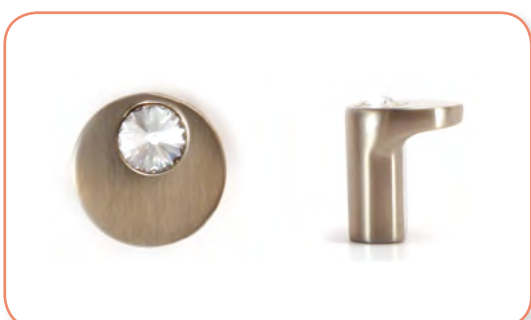

артикул	цвет	М.Ц., мм	упаковка, шт.
8002000.005.001000	нержавеющая сталь	–	50

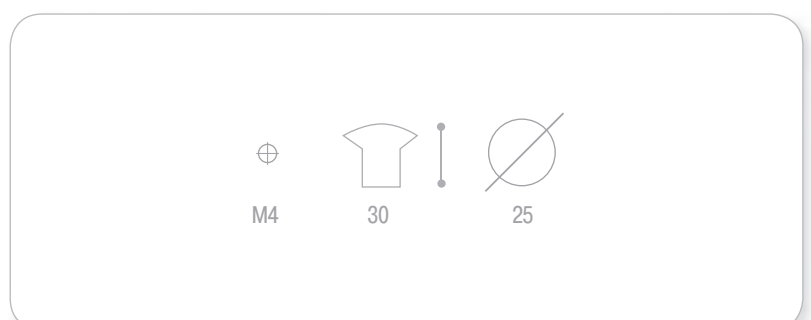

артикул	цвет	М.Ц., мм	упаковка, шт.
8007608.002.010400	хром	128	50
8007610.002.010400	хром	160	50
8007610.006.010400	никель	160	50
8007612.006.010400	никель	192	50
8007620.006.010400	никель	320	50

Ручка металлическая с прозрачными кристаллами

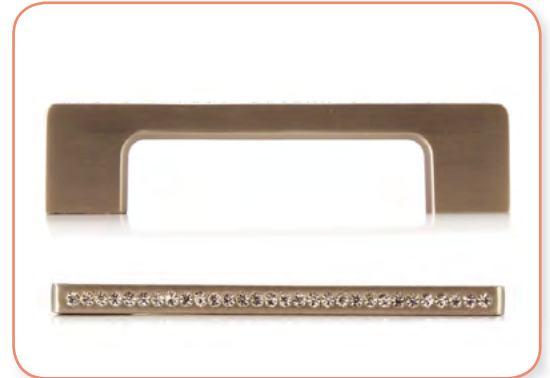
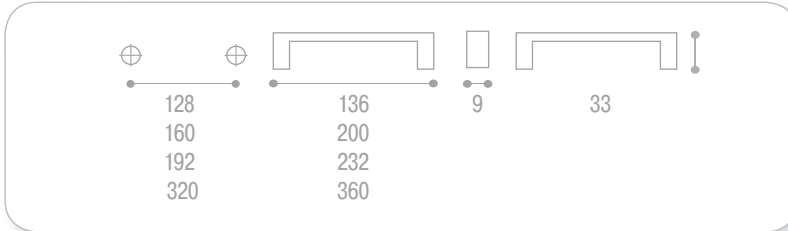

артикул	цвет	М.Ц., мм	упаковка, шт.
8005608.002.010280	хром	128	50

Ручка металлическая с прозрачными кристаллами

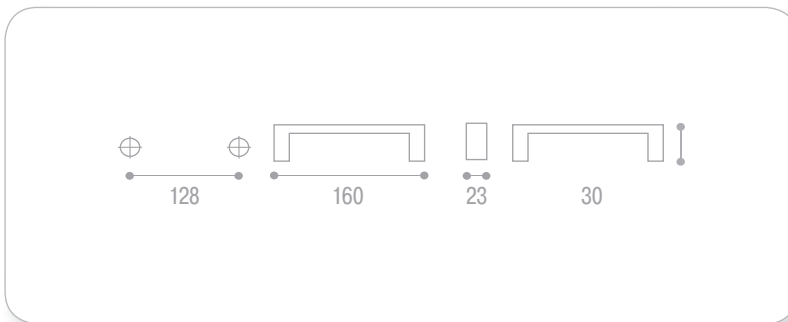

артикул	цвет	М.Ц., мм	упаковка, шт.
8002600.002.010300	хром	–	50
8002600.008.010300	золото	–	50

Ручка металлическая с прозрачными кристаллами

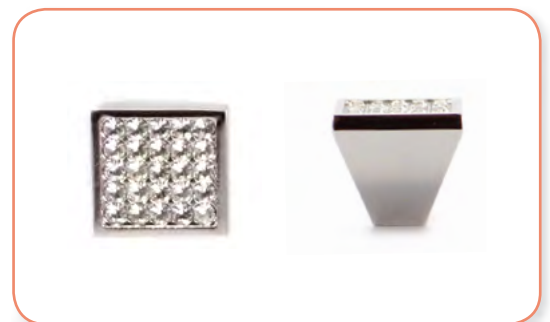
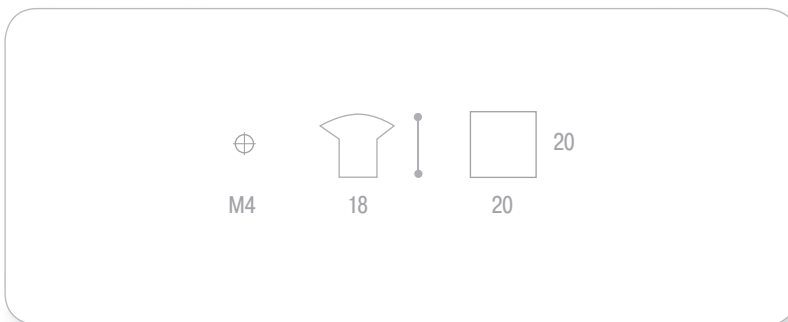

Ручка металлическая с кристаллами Swarovski



артикул	цвет	М.Ц., мм	упаковка, шт.
WMN.693.096.KR02	полированный хром	96	50
WMN.693.096.KRE2	черный никель	96	50
WMN.693.128.KR02	полированный хром	128	50
WMN.693.128.KRE2	черный никель	128	50

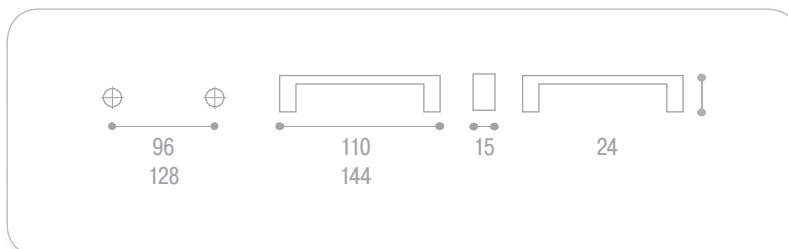

Ручка металлическая с кристаллом Swarovski



артикул	цвет	М.Ц., мм	упаковка, шт.
WPO.693.015.KR02	полированный хром	–	50
WPO.693.015.KRE2	черный никель	–	50

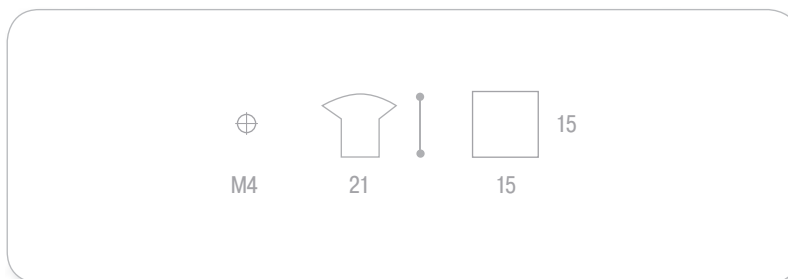

Ручка металлическая с кристаллами Swarovski

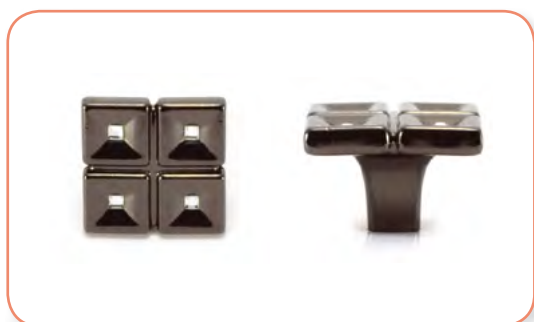

артикул	цвет	М.Ц., мм	упаковка, шт.
WPO.693.031.KR02	полированный хром	–	50
WPO.693.031.KRE2	черный никель	–	50

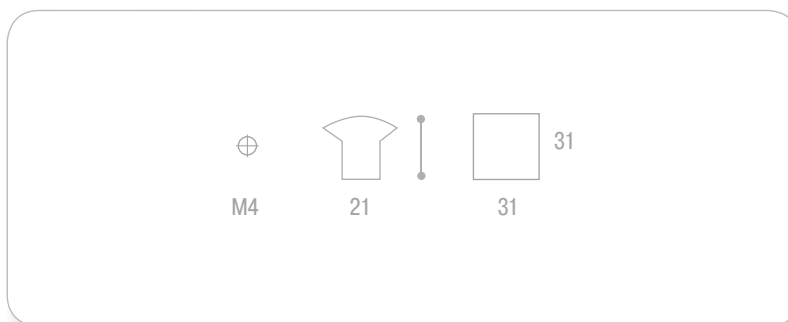

артикул	цвет	вставка	М.Ц., мм	упаковка, шт.
WMN.640.128.NSG02	хром	серебристый перламутр	128	50
WMN.640.128.NSG03	сатиновый никель	серебристый перламутр	128	50
WMN.640.128.NSGL8	черный никель	серебристый перламутр	128	50
WMN.640.128.NBG02	хром	черный перламутр	128	50
WMN.640.128.NBG03	сатиновый никель	черный перламутр	128	50
WMN.640.128.NBGL8	черный никель	черный перламутр	128	50

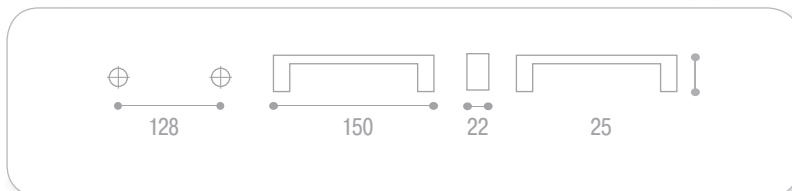

Ручка металлическая с эмалью «Перламутр»



артикул	цвет	вставка	М.Ц., мм	упаковка, шт.
WPO.640.016.NBG02	хром	черный перламутр	16	50
WPO.640.016.NBG03	сатиновый никель	черный перламутр	16	50
WPO.640.016.NBGL8	черный никель	черный перламутр	16	50

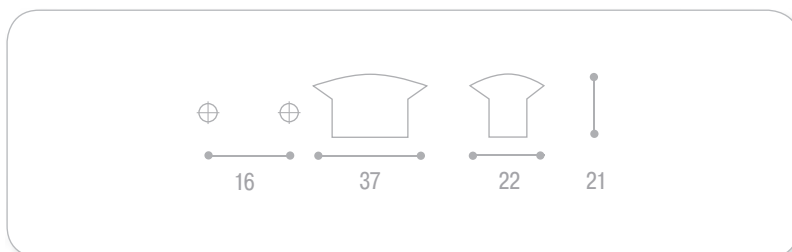

Ручка металлическая с эмалью «Перламутр»



артикул	цвет	вставка	М.Ц., мм	упаковка, шт.
WPO.640.016.NSG02	хром	серебристый перламутр	16	50
WPO.640.016.NSG03	сатиновый никель	серебристый перламутр	16	50
WPO.640.016.NSGL8	черный никель	серебристый перламутр	16	50

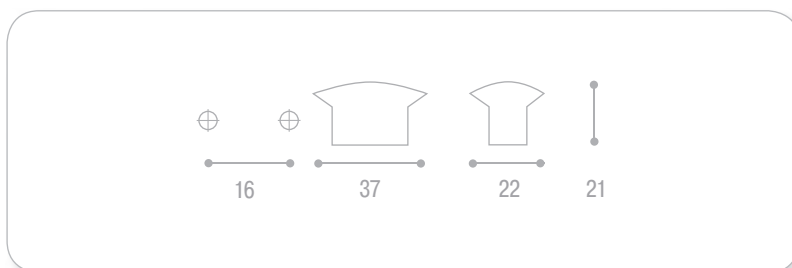

Ручка металлическая с эмалью «Перламутр»

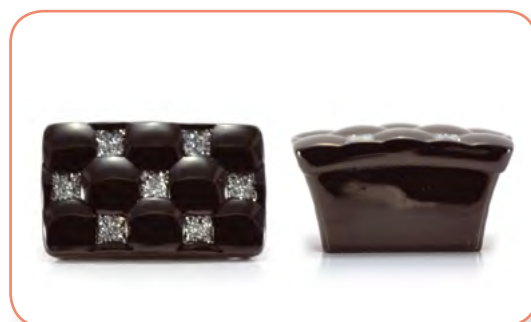

24 Лицевая фурнитура

**Ручка металлическая
с керамической вставкой**

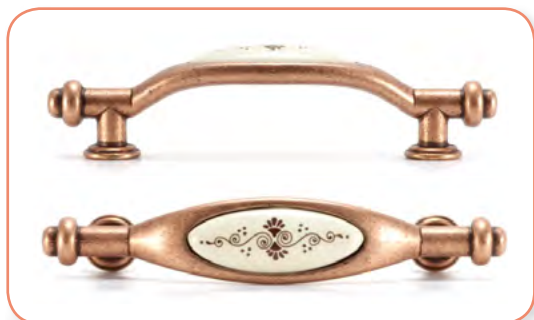

артикул	цвет/вставка	М.Ц., мм	упаковка, шт.
M21.01.B1.C1G	медь/бежевый	96	25

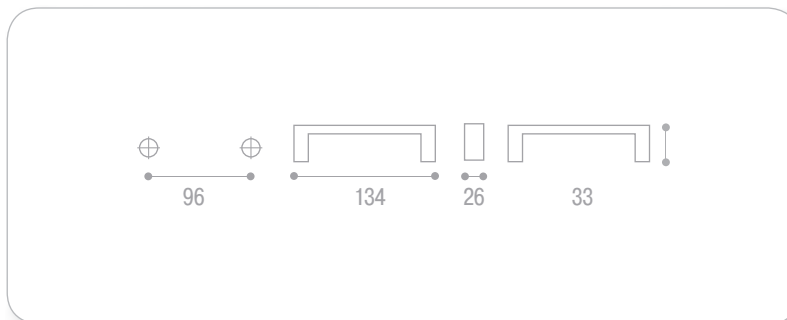

**Ручка металлическая
с керамической вставкой**



артикул	цвет/вставка	М.Ц., мм	упаковка, шт.
P16.01.B1.C1G	медь/бежевый	–	25

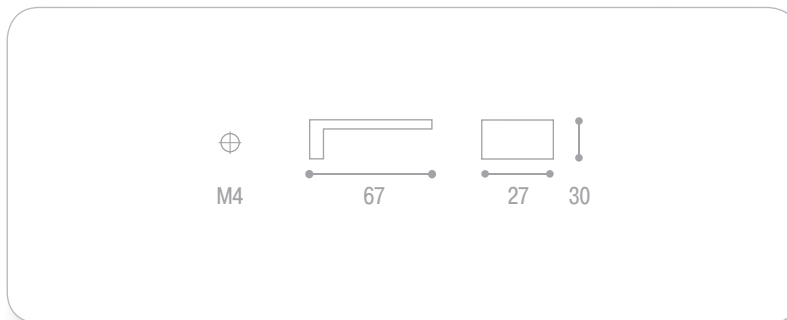

**Ручка металлическая
с керамической вставкой**



артикул	цвет/вставка	М.Ц., мм	упаковка, шт.
UP21-0096-G00AB-MLK3	бронза/белый	96	100

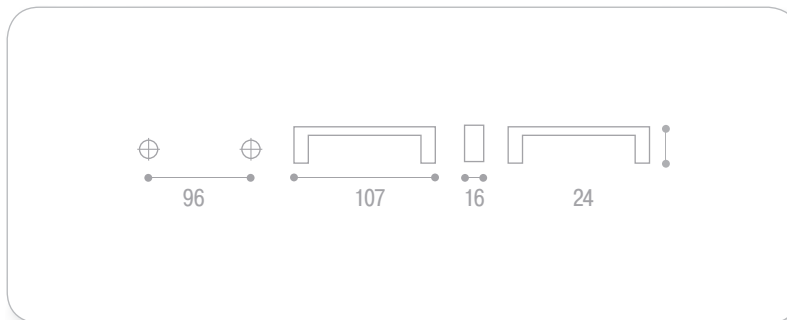

**Ручка металлическая
с керамической вставкой**

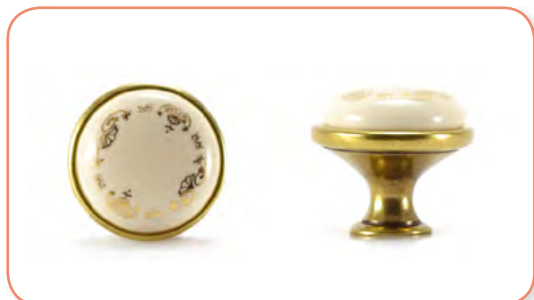

артикул	цвет/вставка	М.Ц., мм	упаковка, шт.
GP19-G00AB-MLK-3	бронза/белый	–	100

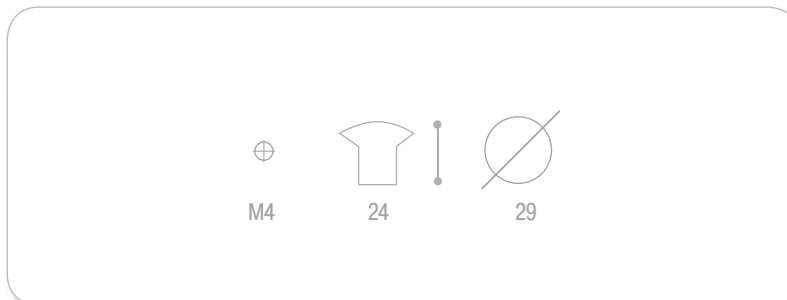

Ручка металлическая с пластиковой вставкой

артикул	цвет/вставка	М.Ц., мм	упаковка, шт.
M26.21.A5.D1G	бронза/красный	128	25

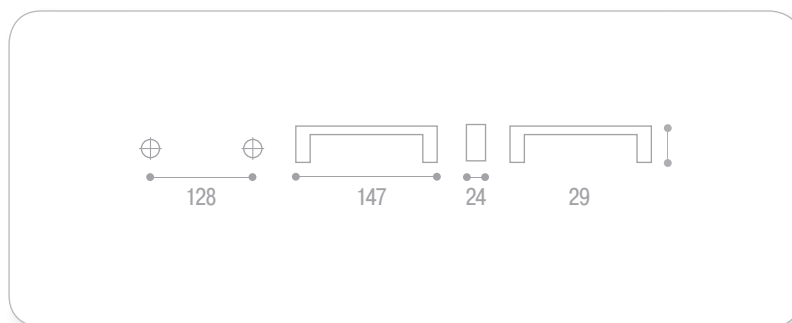

Ручка металлическая с пластиковой вставкой

артикул	цвет/вставка	М.Ц., мм	упаковка, шт.
M28.21.A5.D1G	бронза/красный	96	25

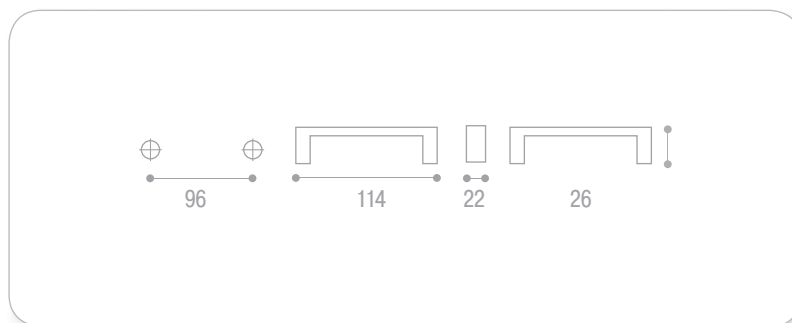

Ручка металлическая с пластиковой вставкой

артикул	цвет/вставка	М.Ц., мм	упаковка, шт.
P17.21.A5.D1G	бронза/красный	—	50

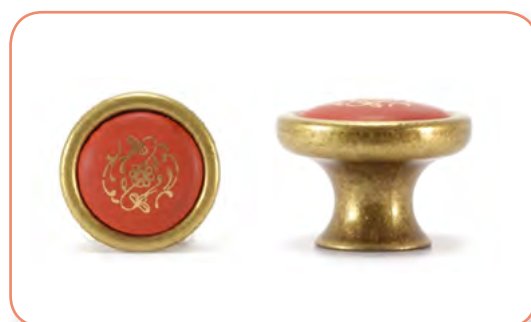
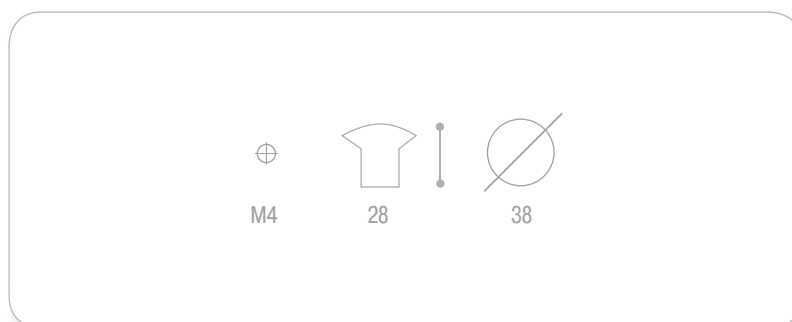

**Ручка металлическая
с керамической вставкой**

артикул	цвет/вставка	М.Ц., мм	упаковка, шт.
M68.01.H2.A8G	бронза/бежевый	96	25
M78.01.H2.A8G	бронза/бежевый	128	25

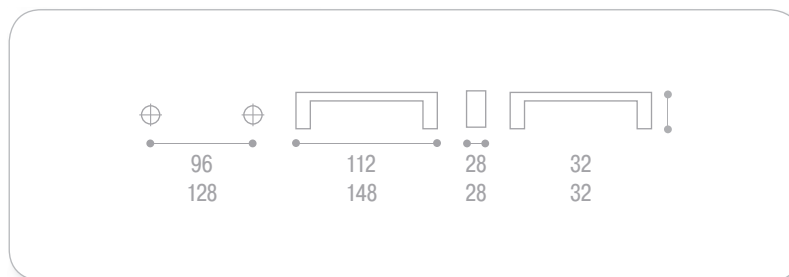
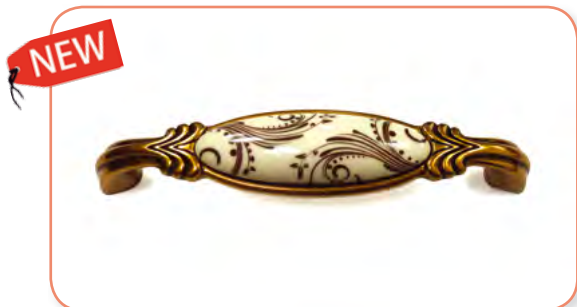

**Ручка металлическая
с керамической вставкой**

артикул	цвет/вставка	Д, мм	упаковка, шт.
P88.01.H2.A8G	бронза/бежевый	30	50
P77.01.H2.A8G	бронза/бежевый	35	50

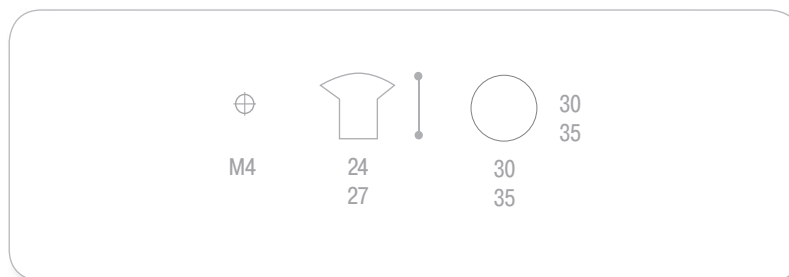
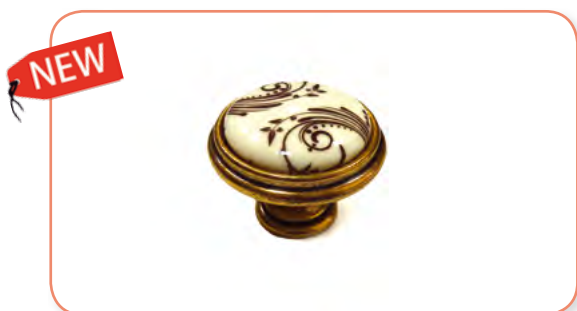

**Ручка металлическая
с керамической вставкой**

артикул	цвет/вставка	М.Ц., мм	упаковка, шт.
M68.00.G8.E8G	античное серебро/белый	96	25
M78.00.G8.E8G	античное серебро/белый	128	25

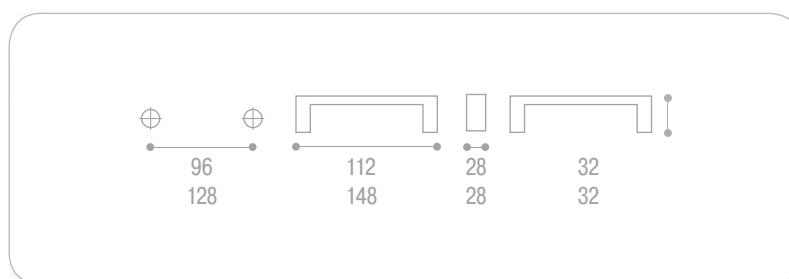

**Ручка металлическая
с керамической вставкой**

артикул	цвет/вставка	Д, мм	упаковка, шт.
P88.00.G8.E8G	античное серебро/белый	30	50
P77.00.G8.E8G	античное серебро/белый	35	50

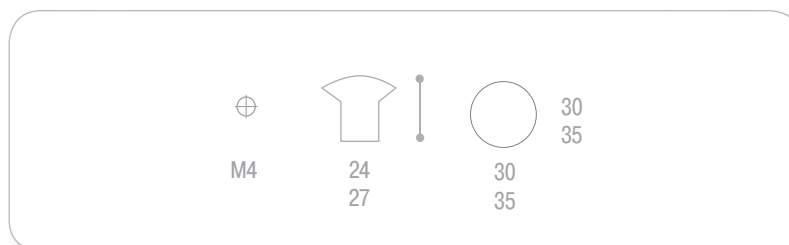
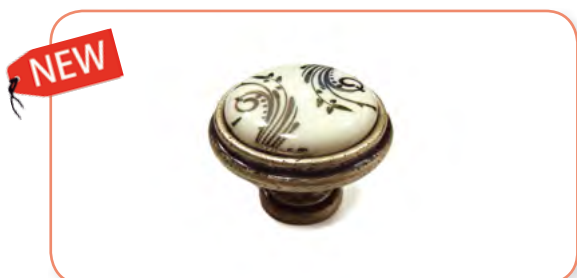

артикул	цвет/вставка	М.Ц., мм	упаковка, шт.
M75.01.G2.A8G	бронза/бежевый	96	25
M74.01.G2.A8G	бронза/бежевый	128	50

Ручка металлическая с керамической вставкой

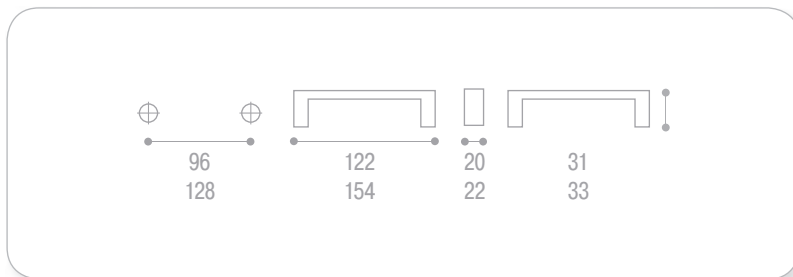

артикул	цвет/вставка	D, мм	упаковка, шт.
P88.01.G2.A8G	бронза/бежевый	30	50
P77.01.G2.A8G	бронза/бежевый	35	50

Ручка металлическая с керамической вставкой

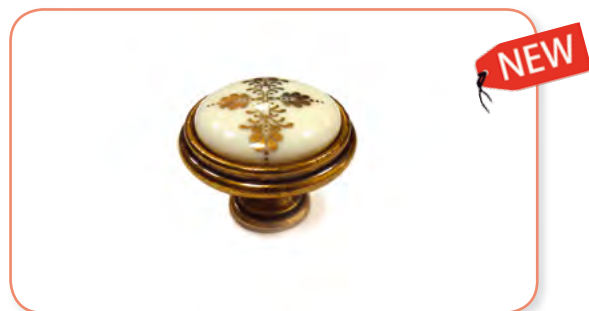

артикул	цвет/вставка	М.Ц., мм	упаковка, шт.
M75.00.H4.M5G	матовое серебро/белый	96	25
M74.00.H4.M5G	матовое серебро/белый	128	25

Ручка металлическая с керамической вставкой

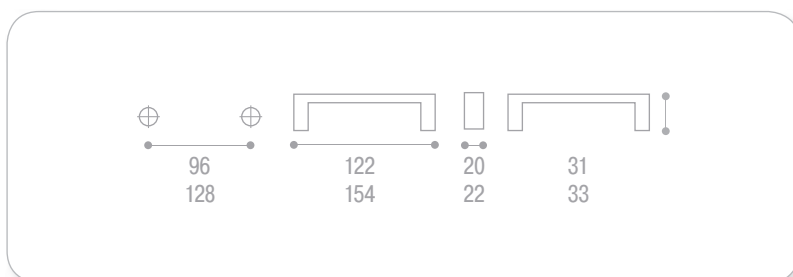

артикул	цвет/вставка	D, мм	упаковка, шт.
P88.00.H4.M5G	матовое серебро/белый	30	50
P77.00.H4.M5G	матовое серебро/белый	35	50

Ручка металлическая с керамической вставкой

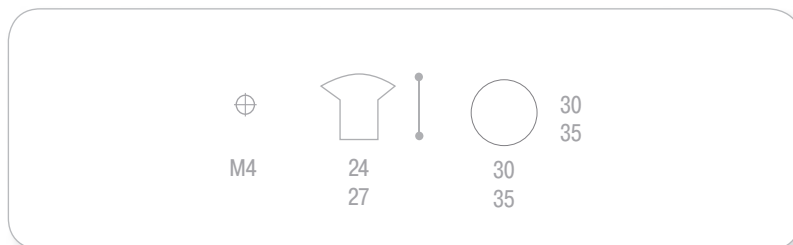

Ручка металлическая с керамической вставкой



артикул	цвет/вставка	М.Ц., мм	упаковка, шт.
834AB/BROWNFLOW	бронза/белый	96	25

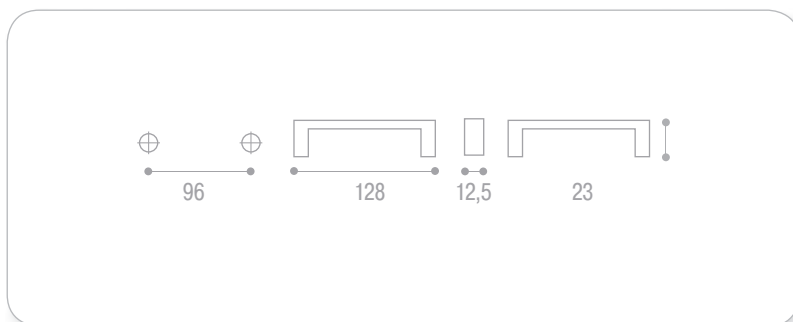

Ручка металлическая с керамической вставкой

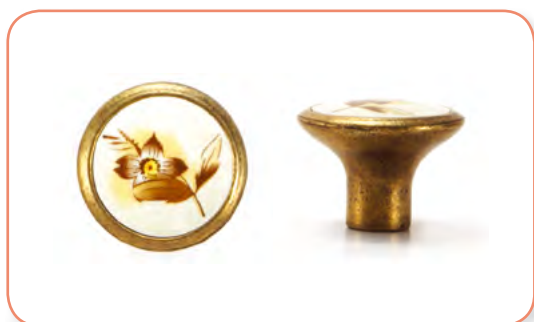

артикул	цвет/вставка	М.Ц., мм	упаковка, шт.
813AB/BROWNFLOW	бронза/белый	–	25

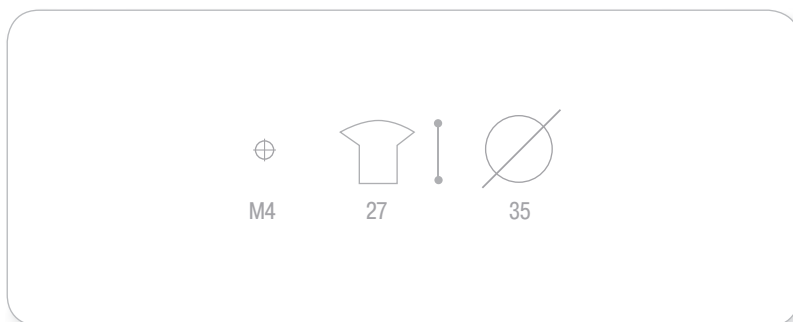

Ручка металлическая с пластиковой вставкой



артикул	цвет/вставка	М.Ц., мм	упаковка, шт.
WMN.120.128.81D	бронза/бежевый	128	50

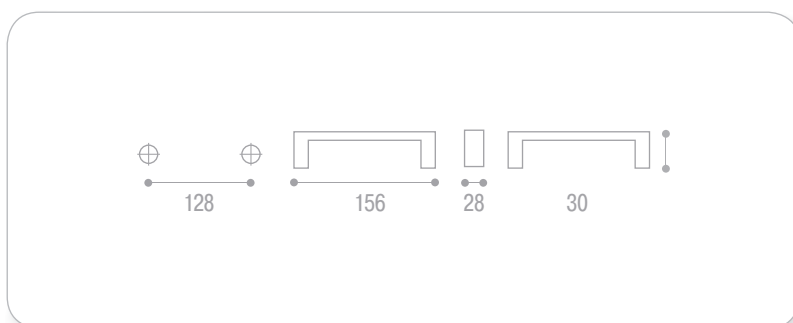

Ручка металлическая с пластиковой вставкой

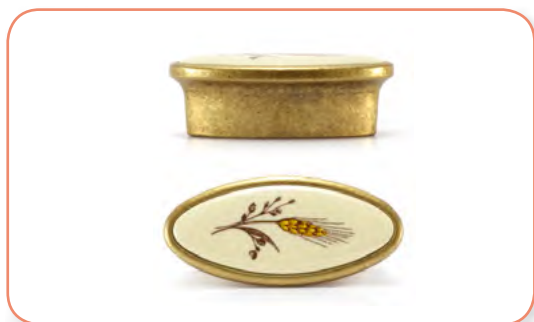

артикул	цвет/вставка	М.Ц., мм	упаковка, шт.
WPO.110.032.81D1	бронза/бежевый	32	25



Ручка металлическая с пластиковой вставкой

артикул	цвет/вставка	М.Ц., мм	упаковка, шт.
M22.10.00.D1G	бронза/белый	96	50

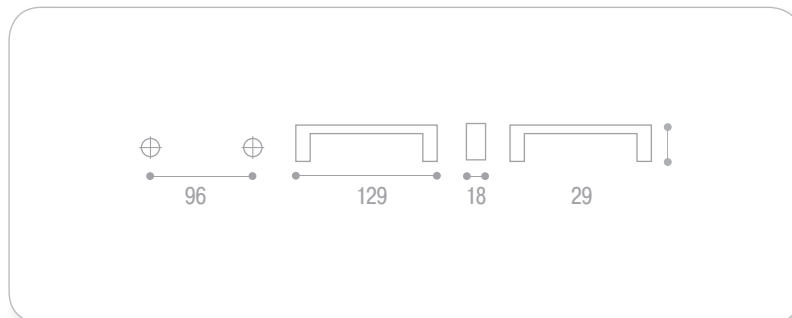

Ручка металлическая с керамической вставкой

артикул	цвет/вставка	М.Ц., мм	упаковка, шт.
MZ.1285/29/20	бронза/слоновая кость	96	100

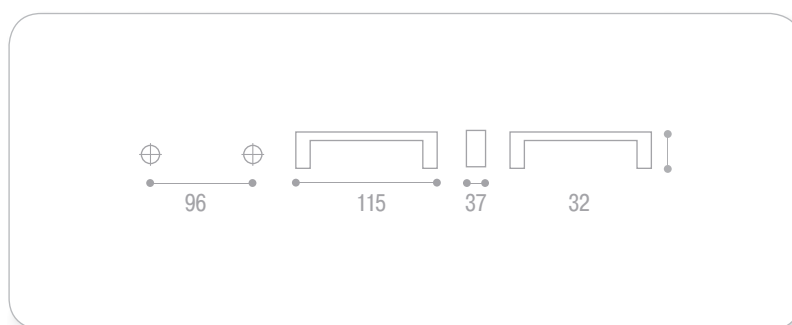

Ручка керамическая

артикул	цвет	М.Ц., мм	упаковка, шт.
PP.67/29/20	слоновая кость	—	100

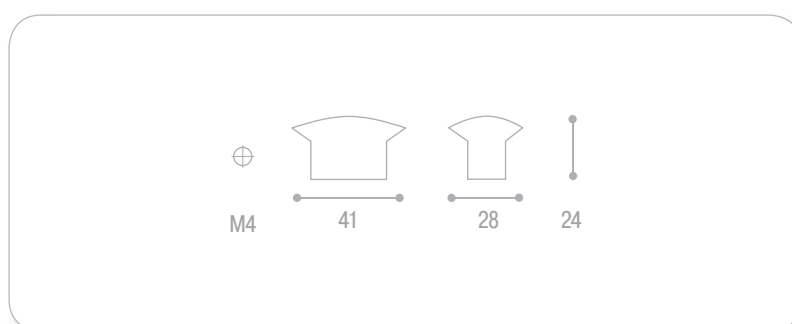

Ручка металлическая с керамической вставкой



артикул	цвет/вставка	М.Ц., мм	упаковка, шт.
MZ.1286.F01/D.07/20	античное серебро/белый	96	100



Ручка керамическая



артикул	цвет	М.Ц., мм	упаковка, шт.
PC67.D.07	белый	–	100

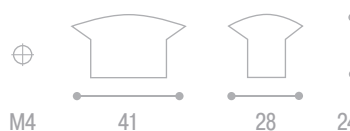

Ручка металлическая с керамической вставкой



артикул	цвет/вставка	М.Ц., мм	упаковка, шт.
M10.01.12.04	бронза/бежевый	96	25

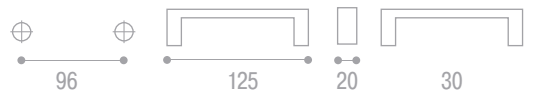

Ручка металлическая с керамической вставкой



артикул	цвет/вставка	М.Ц., мм	упаковка, шт.
12482.A62P.14M	античное серебро/белый	128	50

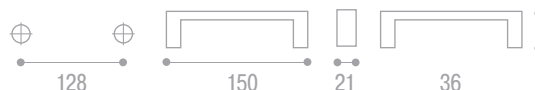

артикул	цвет/вставка	М.Ц., мм	упаковка, шт.
WMN.188.096.AAD1	бронза/слоновая кость	96	50

Ручка металлическая с пластиковой вставкой

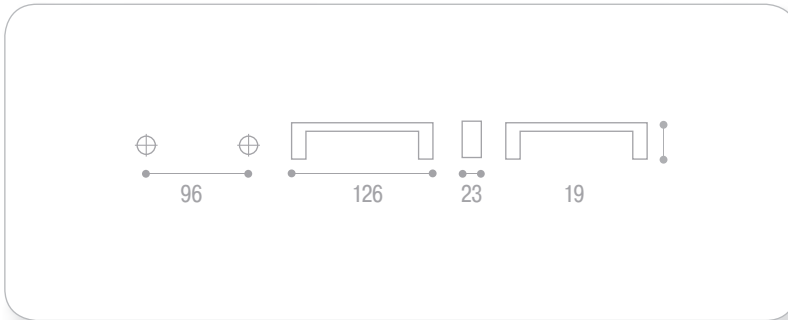

артикул	цвет/вставка	М.Ц., мм	упаковка, шт.
WPO.188.000.AAD1	бронза/слоновая кость	–	50

Ручка металлическая с пластиковой вставкой

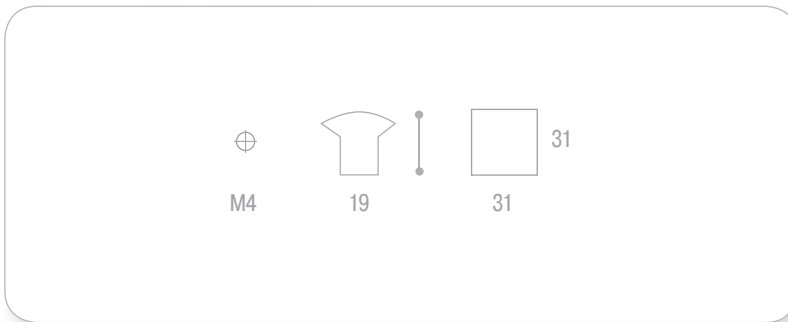

артикул	цвет/вставка	М.Ц., мм	упаковка, шт.
WMN.188.096.01D1	бронза/слоновая кость	96	50

Ручка металлическая с пластиковой вставкой

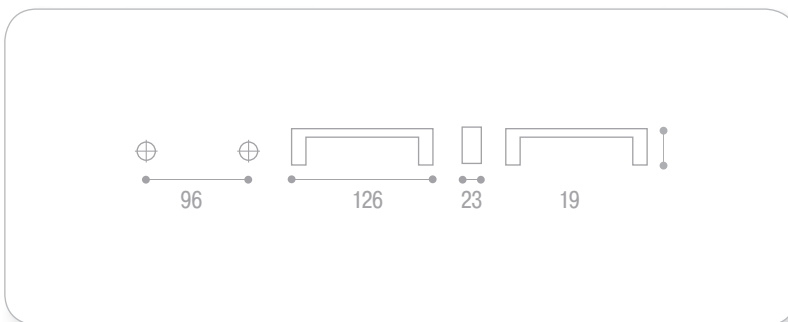

артикул	цвет/вставка	М.Ц., мм	упаковка, шт.
WPO.188.000.01D1	бронза/слоновая кость	–	50

Ручка металлическая с пластиковой вставкой

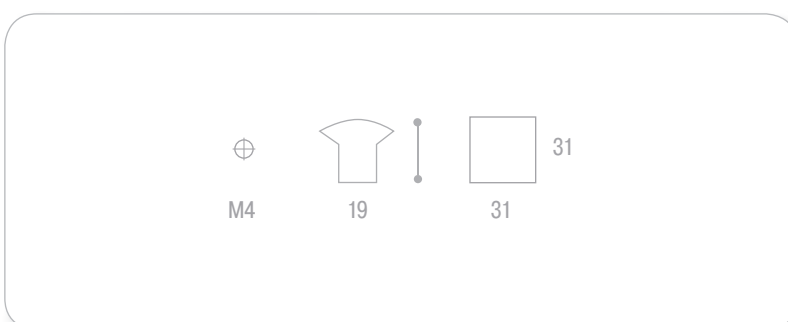

Ручка металлическая с керамической вставкой



артикул	цвет/вставка	М.Ц., мм	упаковка, шт.
MZ.1275.F12/20/D30	античная бронза/белый	96	100

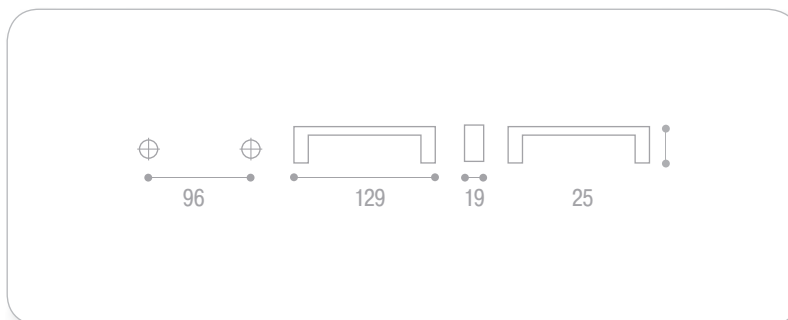

Ручка металлическая с керамической вставкой

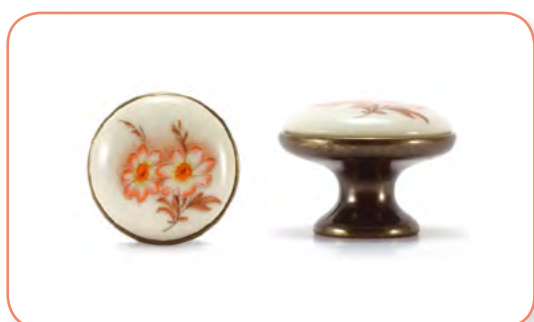

артикул	цвет/вставка	М.Ц., мм	упаковка, шт.
PP.96/30	античная бронза/белый	—	100

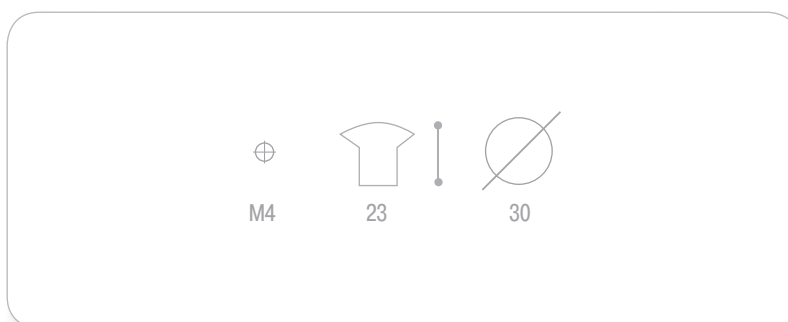

Ручка металлическая с керамической вставкой

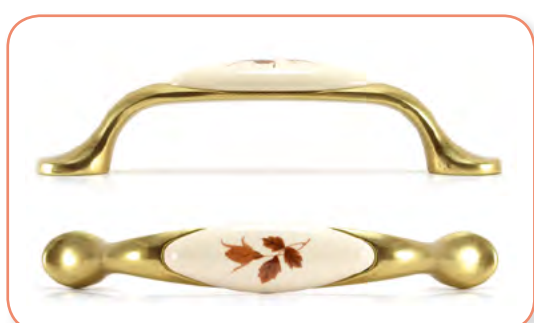

артикул	цвет/вставка	М.Ц., мм	упаковка, шт.
UP19-0096-G00AB-MLK2	бронза/белый	96	100

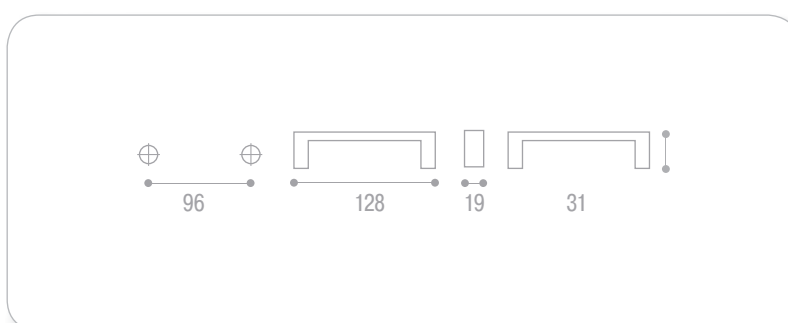

Ручка металлическая с керамической вставкой

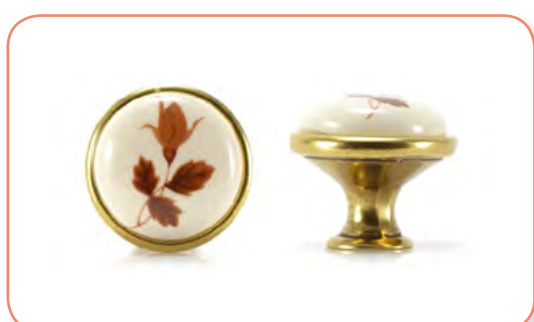

артикул	цвет/вставка	М.Ц., мм	упаковка, шт.
GP19-G00AB-MLK2	бронза/белый	—	100

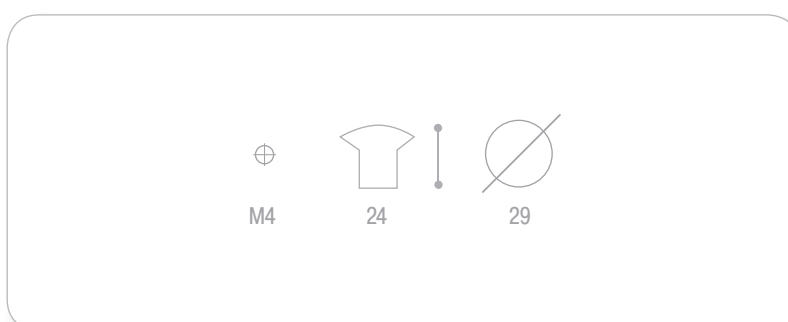

артикул	цвет/вставка	М.Ц., мм	упаковка, шт.
835AB/CRA	бронза/слоновая кость	96	25

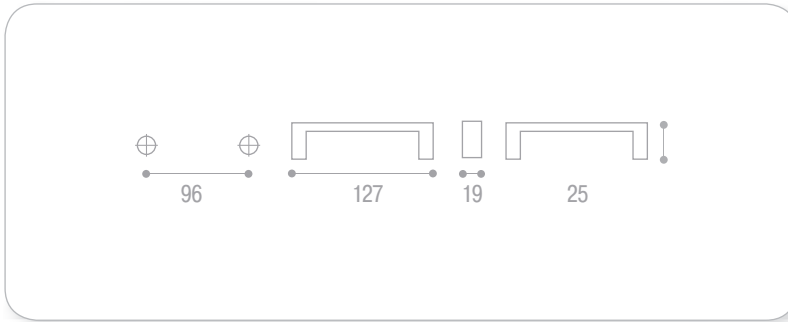

Ручка металлическая с керамической вставкой



артикул	цвет/вставка	М.Ц., мм	упаковка, шт.
818AB/CRA	бронза/слоновая кость	–	10

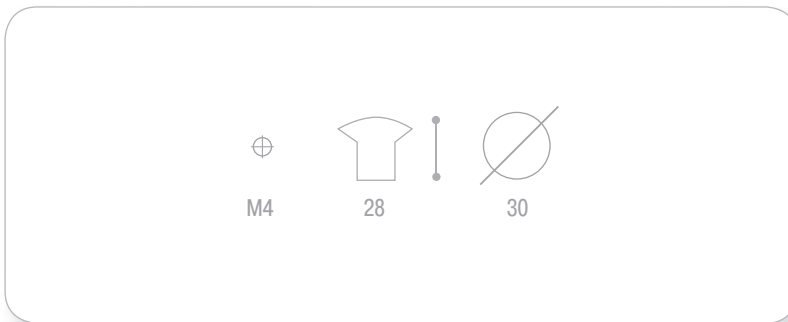

Ручка металлическая с керамической вставкой



артикул	цвет/вставка	М.Ц., мм	упаковка, шт.
M78.01.H5.C2G	состаренная слоновая кость/ бежевый	128	50

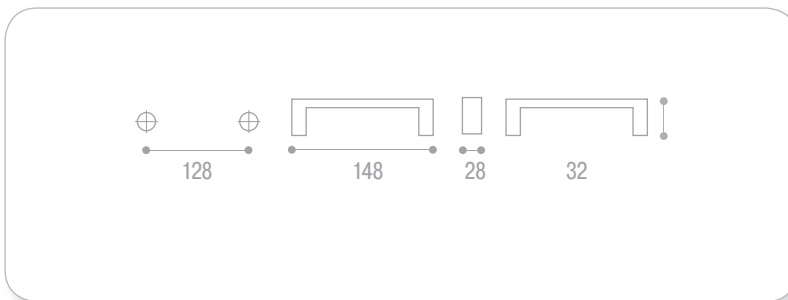

Ручка металлическая с керамической вставкой



артикул	цвет/вставка	М.Ц., мм	упаковка, шт.
P77.01.H5.C2G	состаренная слоновая кость/ бежевый	–	50

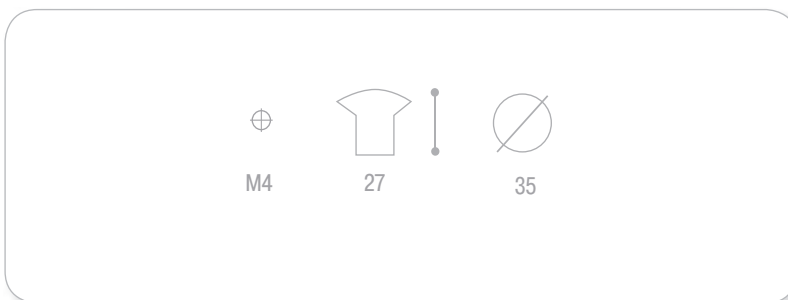

Ручка металлическая с керамической вставкой



Ручка металлическая с пластиковой вставкой



артикул	цвет/вставка	М.Ц., мм	упаковка, шт.
1017 N 10	хром/белый	96	50



Ручка металлическая с пластиковой вставкой



артикул	цвет/вставка	М.Ц., мм	упаковка, шт.
2028 N 10	хром/белый	–	50

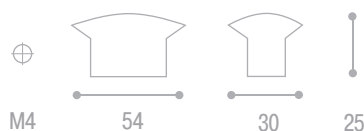

Ручка металлическая с керамической вставкой



артикул	цвет/вставка	М.Ц., мм	упаковка, шт.
PZ.686 F40 BCC	хром/голубой	–	100
PZ.686 F40 NCC	хром/белый	–	100

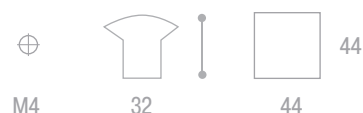

Ручка металлическая с керамической вставкой



артикул	цвет/вставка	М.Ц., мм	упаковка, шт.
M63.24.00.E8G	античное серебро/бордовый	32	25
M63.07.00.E8G	античное серебро/чёрный	32	25

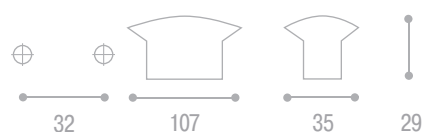

артикул	цвет/вставка	М.Ц., мм	упаковка, шт.
15136P096EA.32	полированный никель/матовый черный	96	50
15136P0962A.32	полированный никель/кремовый	96	50
15136P128EA.32	полированный никель/матовый черный	128	50
15136P1282A.32	полированный никель/кремовый	128	50

Ручка металлическая с керамической вставкой

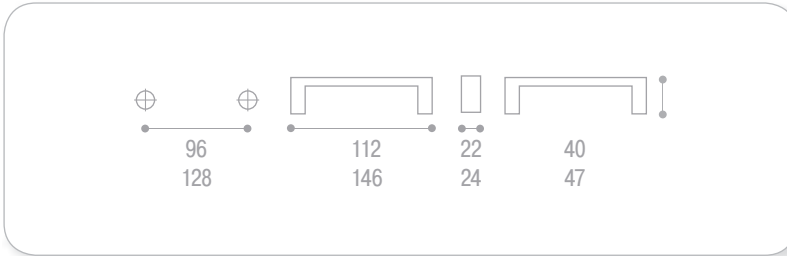

артикул	цвет/вставка	М.Ц., мм	упаковка, шт.
24316P035EA.32	полированный никель/матовый черный	—	50
24316P0352A.32	полированный никель/кремовый	—	50

Ручка металлическая с керамической вставкой

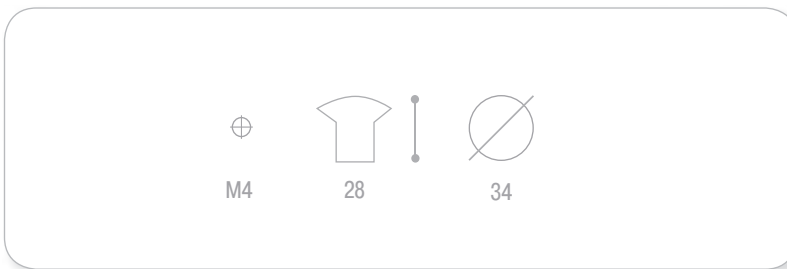



Ручка металлическая

артикул	цвет	М.Ц., мм	упаковка, шт.
15072Z27300.32	полированный никель	273	10

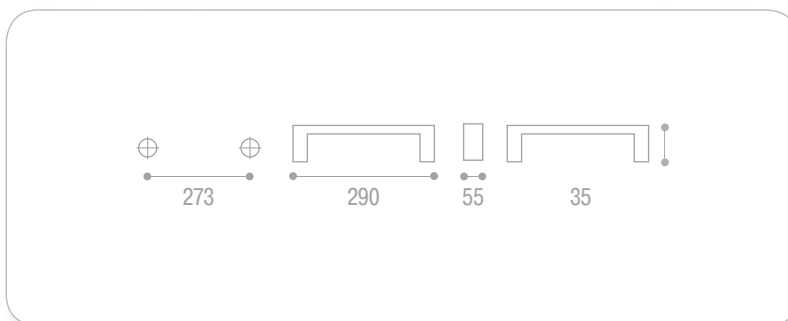

Ручка металлическая

артикул	цвет	М.Ц., мм	упаковка, шт.
15072Z12800.32	полированный никель	128	50

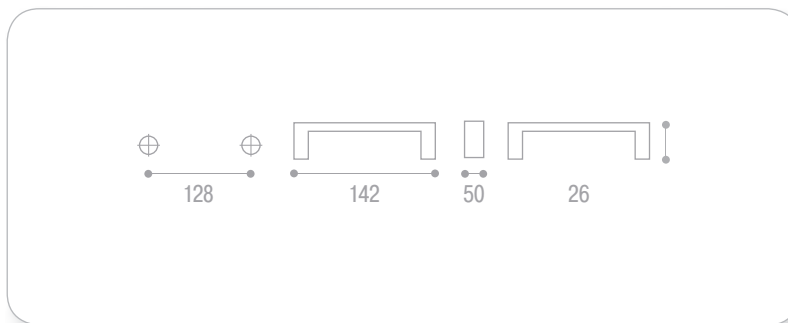

Ручка металлическая

артикул	цвет	М.Ц., мм	упаковка, шт.
24172Z04700.32	полированный никель	—	25

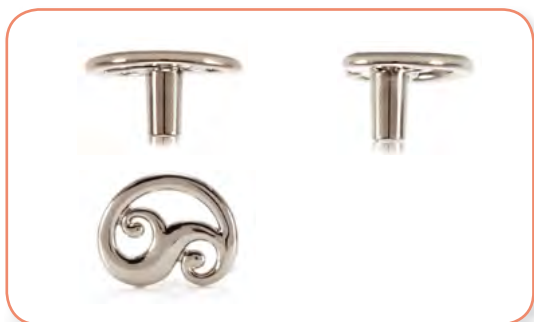

артикул	цвет	М.Ц., мм	упаковка, шт.
WMN.707.128.00F7	никель	128	25

Ручка металлическая

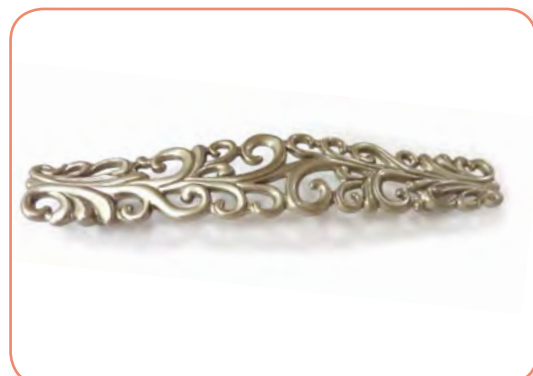
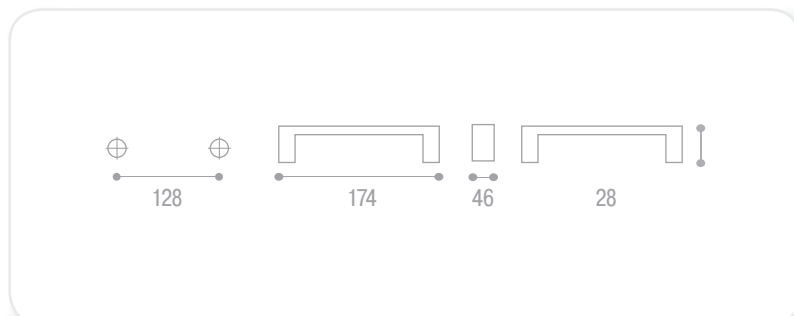

артикул	цвет	М.Ц., мм	упаковка, шт.
WPO.707.000.00F7	никель	–	25

Ручка металлическая

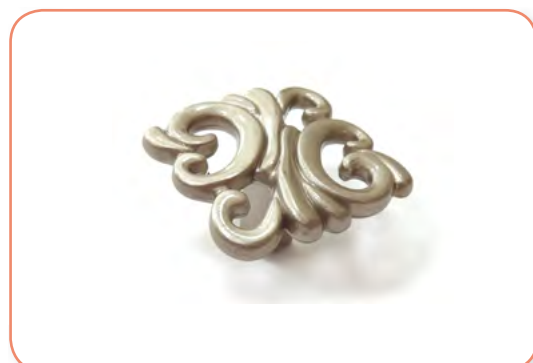
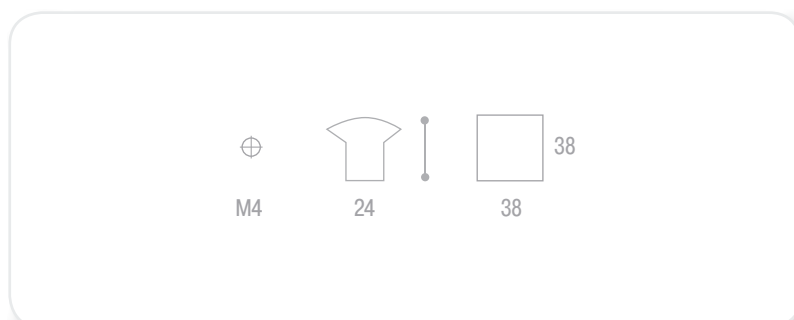

Ручка металлическая



артикул	цвет	М.Ц., мм	упаковка, шт.
UU40-0128-G0004	хром	128	25
UU40-0128-G0006	матовый никель	128	25
UU40-0128-G0008	матовый хром	128	25
UU40-0160-G0004	хром	160	25
UU40-0160-G0006	матовый никель	160	25
UU40-0160-G0008	матовый хром	160	25

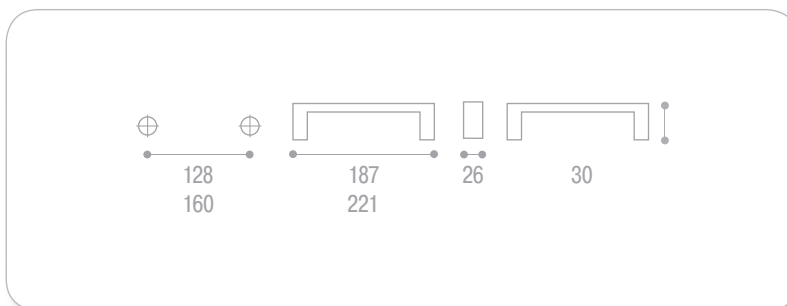

Ручка металлическая



артикул	цвет	М.Ц., мм	упаковка, шт.
GU40-G0004	хром	–	50
GU40-G0006	матовый никель	–	50
GU40-G0008	матовый хром	–	50

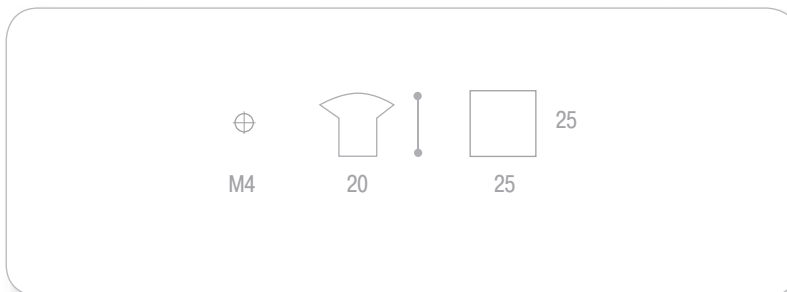

Ручка металл/ пластик



артикул	цвет	М.Ц., мм	упаковка, шт.
S.805.F50	прозрачный/ матовый никель	160	50

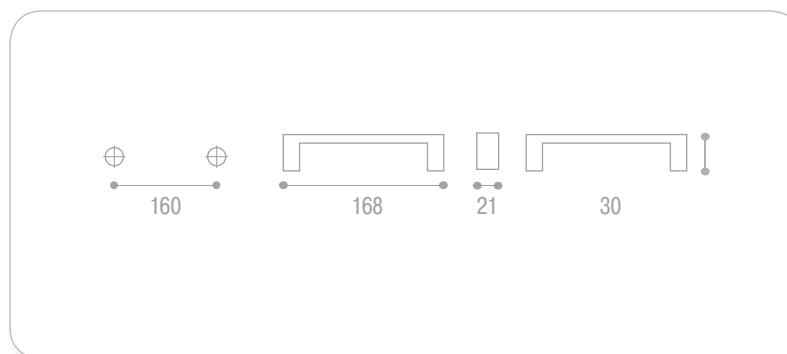

артикул	цвет	М.Ц., мм	упаковка, шт.
WMN.666.096.00F7	никель	96	50

Ручка металлическая

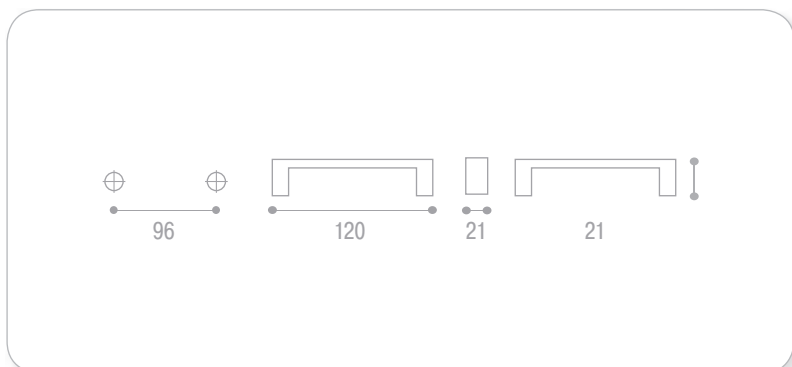

артикул	цвет	М.Ц., мм	упаковка, шт.
WPO.666.000.00F7	никель	–	50

Ручка металлическая

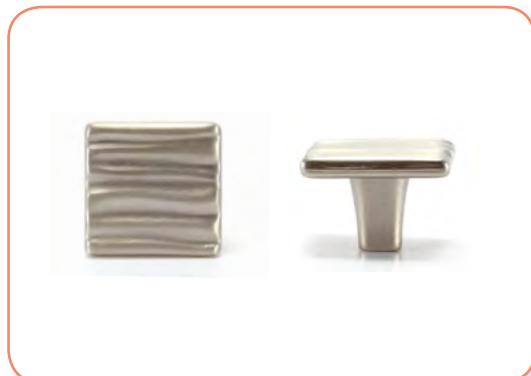
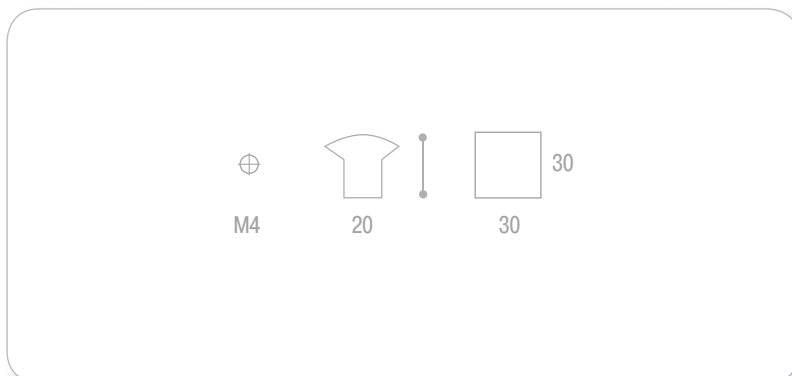

артикул	цвет	М.Ц., мм	упаковка, шт.
369 В 10	хром	160	25
369 В 15	золото	160	25

Ручка металлическая



Ручка металлическая «Цветок»



артикул	цвет	ширина, мм	М.Ц., мм	упаковка, шт.
15163Z06000.36	хром	60	32	25
15163Z10000.36	хром	100	32	10

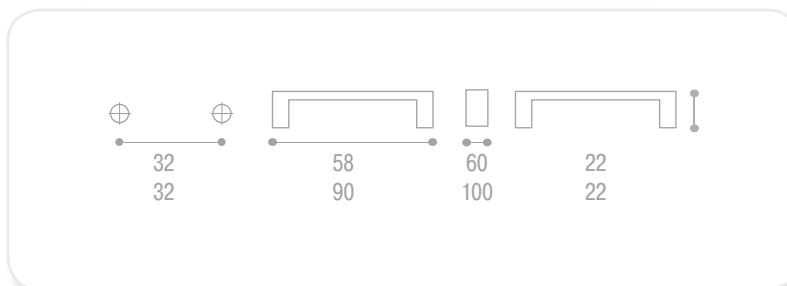

Ручка металлическая «Листок»

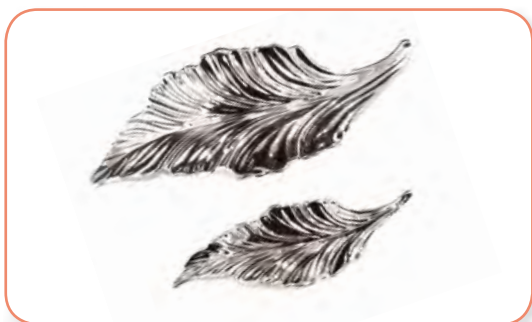

артикул	цвет	М.Ц., мм	расположение	упаковка, шт.
15078Z032D0.78	под серебро	32	правая	25
15078Z032S0.78	под серебро	32	левая	25
15078Z064D0.78	под серебро	64	правая	10
15078Z064S0.78	под серебро	64	левая	10

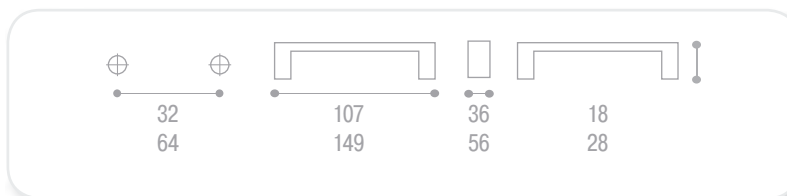

Ручка металлическая



артикул	цвет	М.Ц., мм	упаковка, шт.
15076Z0960B.07	бронза	96	25
15076Z0960B.36	хром	96	25
15076Z1280B.07	бронза	128	25
15076Z1280B.36	хром	128	25

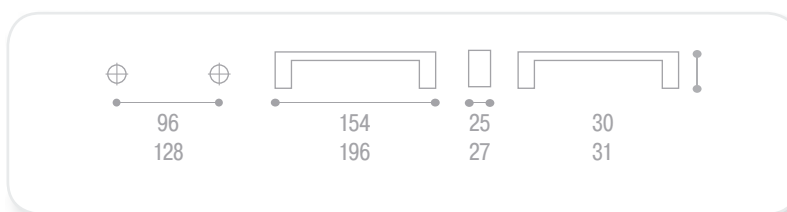

Ручка металлическая



артикул	цвет	М.Ц., мм	упаковка, шт.
15076Z0580B.07	бронза	—	25
15076Z0580B.36	хром	—	25

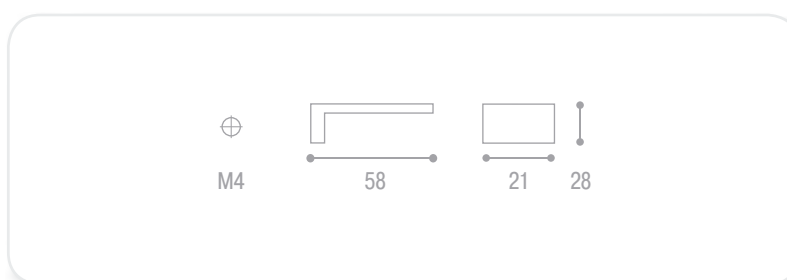

артикул	цвет	М.Ц., мм	упаковка, шт.
MZ.1270.F40	хром	96	50

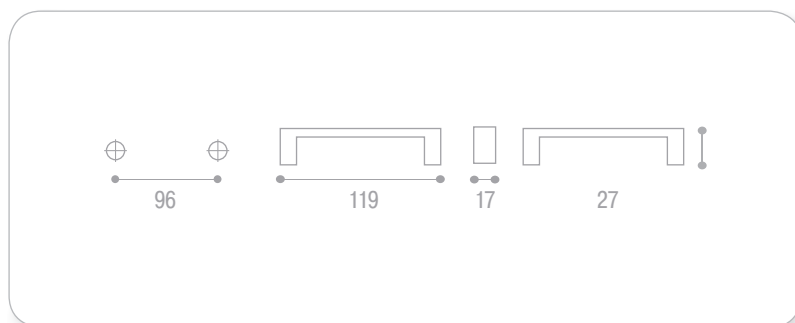

Ручка металлическая



артикул	цвет	М.Ц., мм	упаковка, шт.
A-246 G2	хром	—	100
A-246 G3	золото	—	100
A-246 G5	матовый никель	—	100
A-246 G6	матовый хром	—	100

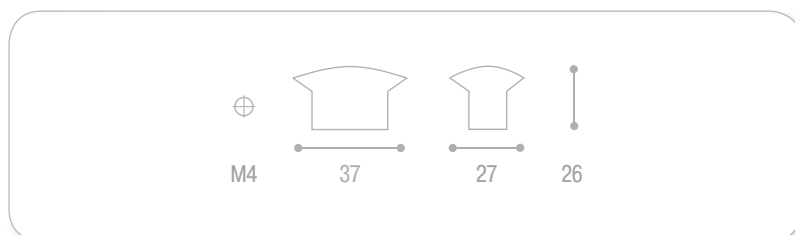

Ручка металлическая



артикул	цвет	М.Ц., мм	упаковка, шт.
C-074 G5	матовый никель	128	100
C-074 G6	матовый хром	128	100

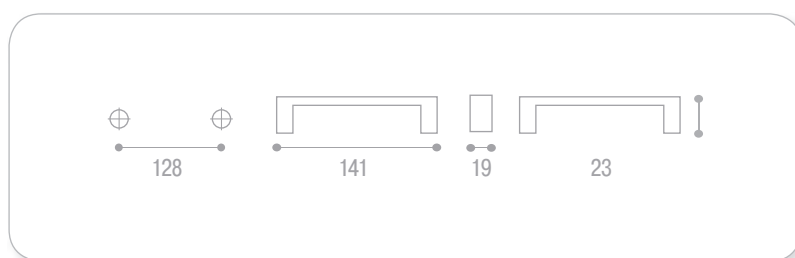

Ручка металлическая



артикул	цвет	М.Ц., мм	упаковка, шт.
MZ.110/64 F.40	хром	64	50
MZ.120/96 F.40	хром	96	50

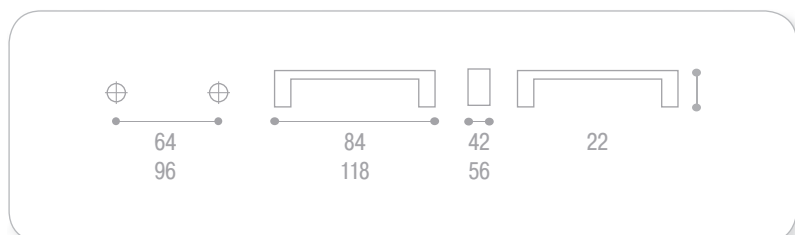

Ручка металлическая



Ручка металлическая

артикул	цвет	М.Ц., мм	упаковка, шт.
US09-0128-G0006	матовый никель	128	25

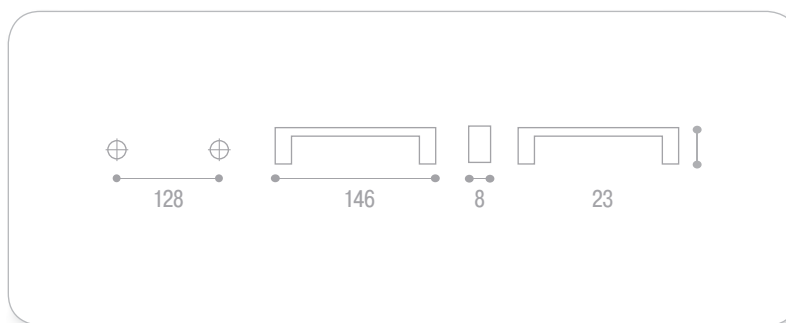

Ручка металлическая

артикул	цвет	М.Ц., мм	упаковка, шт.
US27-0096-G0004	хром	96	100
US27-0096-G0006	матовый никель	96	100



Ручка металлическая

артикул	цвет	М.Ц., мм	упаковка, шт.
MZ.445.F32	никель	128	50

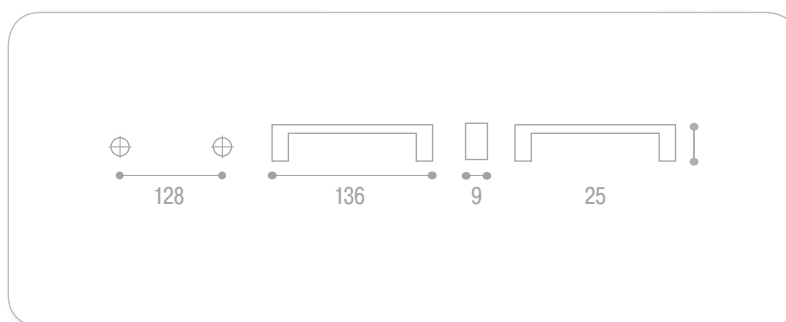

Ручка металлическая

артикул	цвет	М.Ц., мм	упаковка, шт.
C-174 G2	хром	128	100
C-174 G5	матовый никель	128	100
C-174 G6	матовый хром	128	100

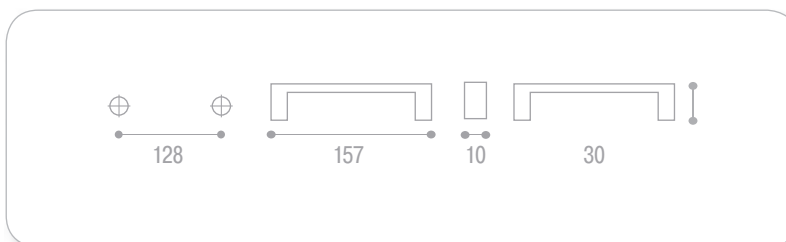

Ручка металлическая

артикул	цвет	М.Ц., мм	упаковка, шт.
WMN.006.192.0001	матовый хром	192	25
WMN.006.192.0002	хром	192	25



Ручка металлическая

артикул	цвет	М.Ц., мм	упаковка, шт.
UN87-0096-G0003	золото	96	50
C-903 G5	матовый никель	96	100
C-903A G6	матовый хром	96	100
UN87-0128-G0004	хром	128	25
UN87-0128-G0006	матовый никель	128	25
C-904 G6	матовый хром	128	25

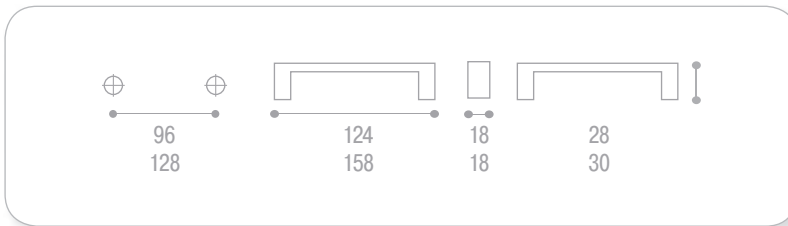

Ручка металлическая

артикул	цвет	М.Ц., мм	упаковка, шт.
C-314 G6	матовый хром	128	100

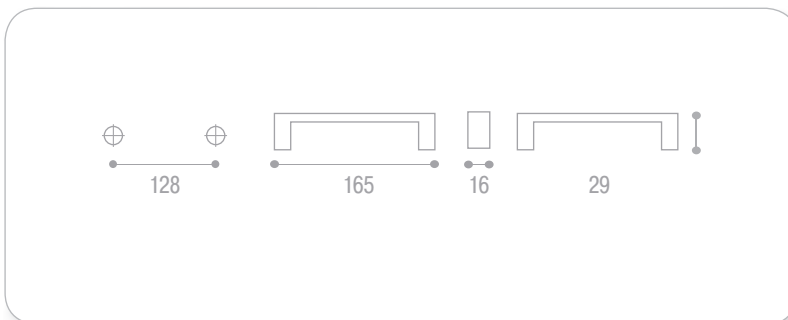

Ручка металлическая

артикул	цвет	М.Ц., мм	упаковка, шт.
UN97-0160-G0008	матовый хром	160	25

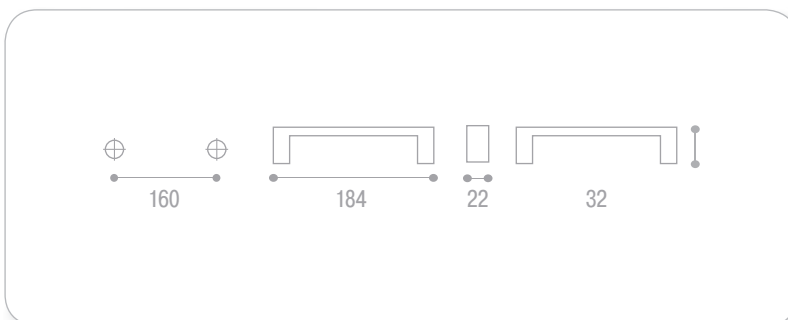

Ручка металл/ дерево

артикул	цвет	М.Ц., мм	упаковка, шт.
S.890/224F32/PB	под венге/полированный никель	224	30



Ручка металлическая

артикул	цвет	М.Ц., мм	упаковка, шт.
UU34-0128-G0004	хром	128	50
UU34-0128-G0006	сатиновый никель	128	50
UU34-0128-G0008	матовый хром	128	50
UU34-0160-G0004	хром	160	50
UU34-0160-G0006	сатиновый никель	160	50
UU34-0160-G0008	матовый хром	160	50

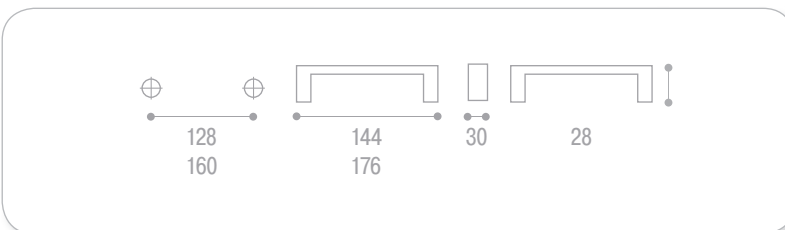
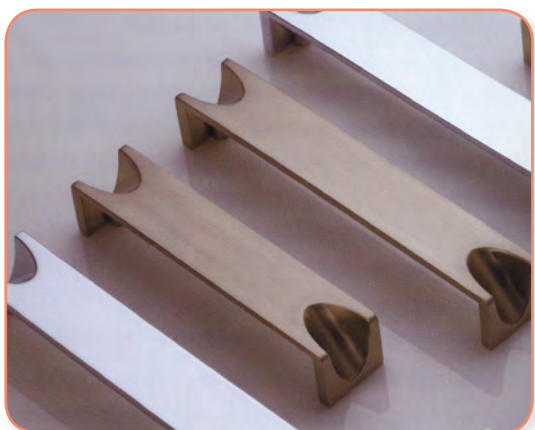

Ручка металлическая

артикул	цвет	М.Ц., мм	упаковка, шт.
GU34-G0004	хром	16	50
GU34-G0006	сатиновый никель	16	50
GU34-G0008	матовый хром	16	50

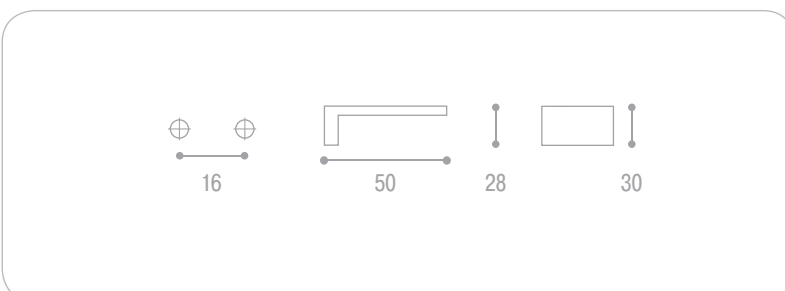

артикул	цвет	М.Ц., мм	упаковка, шт.
C-1770-116.A11	полированная сталь	96	50
C-1770-148.A11	полированная сталь	128	50
C-1770-180.A11	полированная сталь	160	50
C-1770-212.A11	полированная сталь	192	50
C-1770-276.A11	полированная сталь	256	50
C-1770-340.A11	полированная сталь	320	50

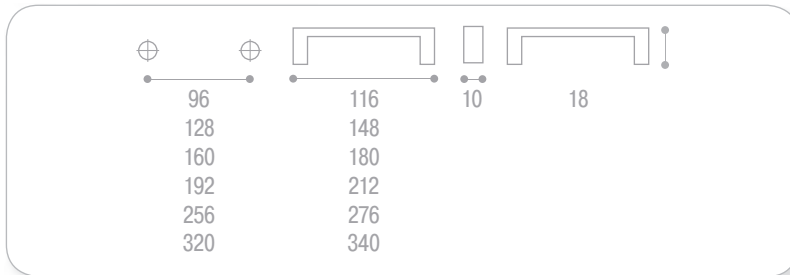

Ручка металлическая

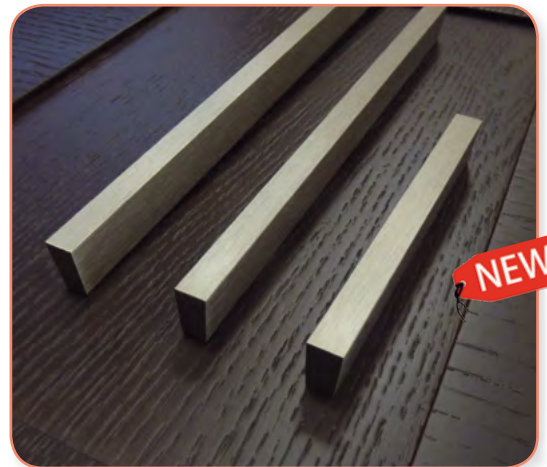

артикул	цвет	М.Ц., мм	упаковка, шт.
C-2050-116.A11	полированная сталь	96	50
C-2050-148.A11	полированная сталь	128	50
C-2050-180.A11	полированная сталь	160	50
C-2050-212.A11	полированная сталь	192	50
C-2050-276.A11	полированная сталь	256	50
C-2050-340.A11	полированная сталь	320	50

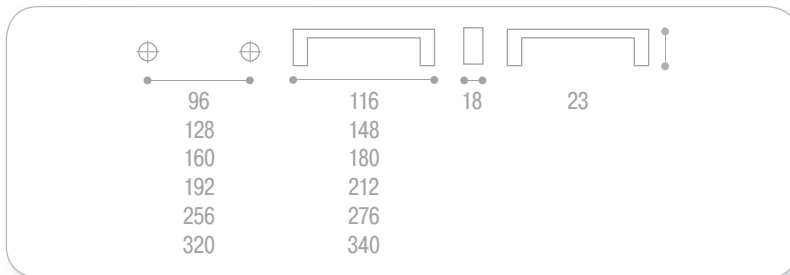

Ручка металлическая



артикул	цвет	М.Ц., мм	упаковка, шт.
UA02-0128-A0C00	алюминий	128	100
UA02-0160-A0C00	алюминий	160	100

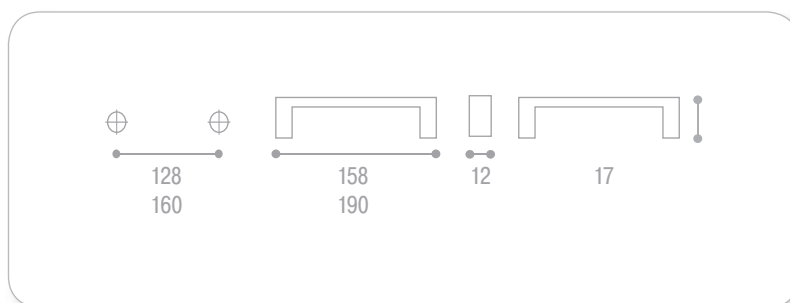

Ручка металлическая



Ручка металлическая

артикул	цвет	М.Ц., мм	упаковка, шт.
WMN.165.160.0001	матовый хром	160	25

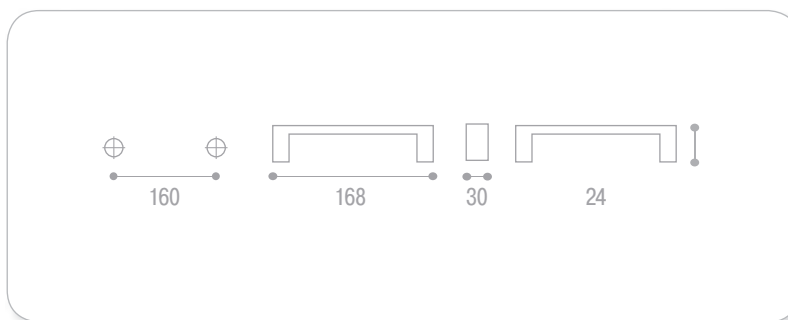

Ручка металлическая

артикул	цвет	М.Ц., мм	упаковка, шт.
WMN.166.128.0001	матовый хром	128	25

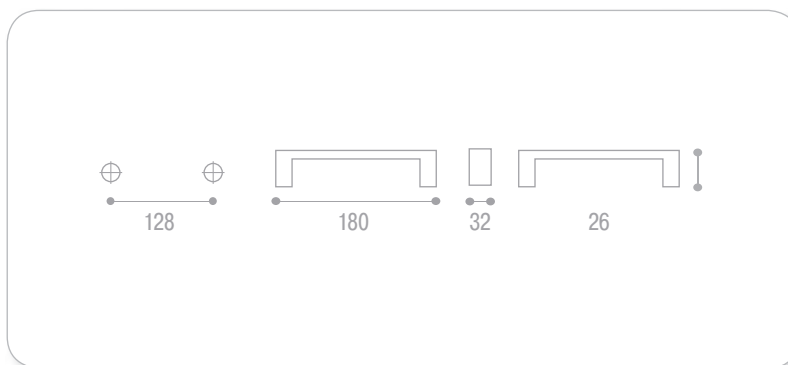

Ручка металлическая

артикул	цвет	М.Ц., мм	упаковка, шт.
WMN.020.192.0001	матовый хром	192	25
WMN.020.192.0003	полированный никель	192	25
WMN.020.256.0001	матовый хром	256	25
WMN.020.256.0003	полированный никель	256	25

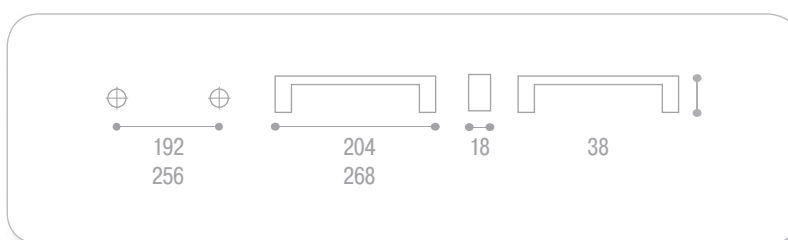

Ручка металлическая

артикул	цвет	М.Ц., мм	упаковка, шт.
MZ.1440.F32	полированный никель	160	35

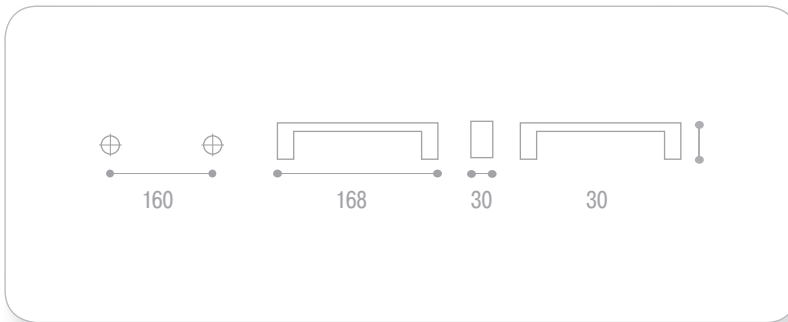

Ручка металлическая

артикул	цвет	М.Ц., мм	упаковка, шт.
MZ.1080.F32	полированный никель	32	100

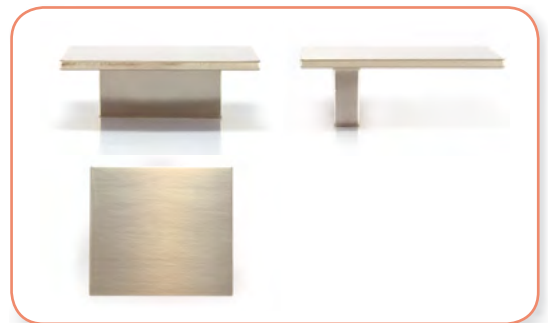
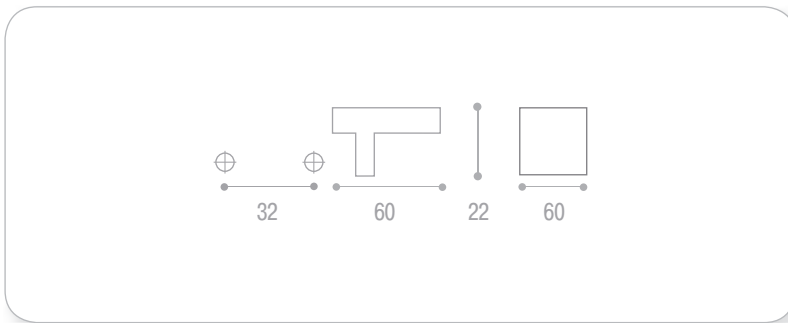

Ручка металлическая

артикул	цвет	М.Ц., мм	упаковка, шт.
PZ.440.F32	полированный никель	—	50

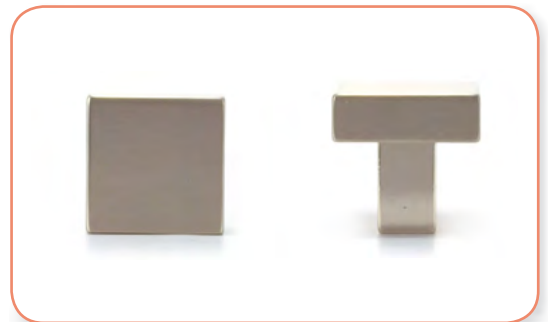
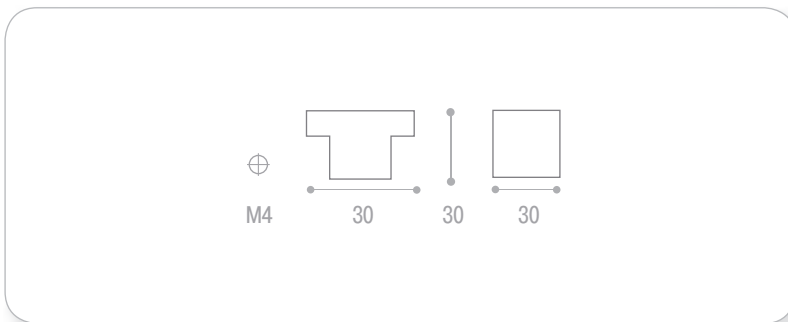

Ручка металлическая

артикул	цвет	М.Ц., мм	упаковка, шт.
7-2293.160/192.67	матовый хром	160/192	10

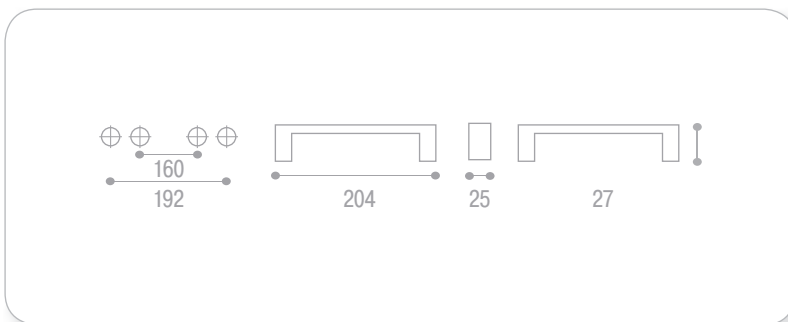

Ручка металлическая



артикул	цвет	М.Ц., мм	упаковка, шт.
C-3839Z-128.G2	хром	128	50
C-3839Z-128.G5	матовый никель	128	50
C-3839Z-128.G6	матовый хром	128	50
C-3839Z-160.G2	хром	160	25
C-3839Z-160.G5	матовый никель	160	25
C-3839Z-160.G6	матовый хром	160	25
C-3839Z-192.G2	хром	192	25
C-3839Z-192.G5	матовый никель	192	25
C-3839Z-192.G6	матовый хром	192	25
C-3839Z-224.G2	хром	224	25
C-3839Z-224.G5	матовый никель	224	25
C-3839Z-224.G6	матовый хром	224	25
C-3839Z-320.G2	хром	320	25
C-3839Z-320.G5	матовый никель	320	25
C-3839Z-320.G6	матовый хром	320	25

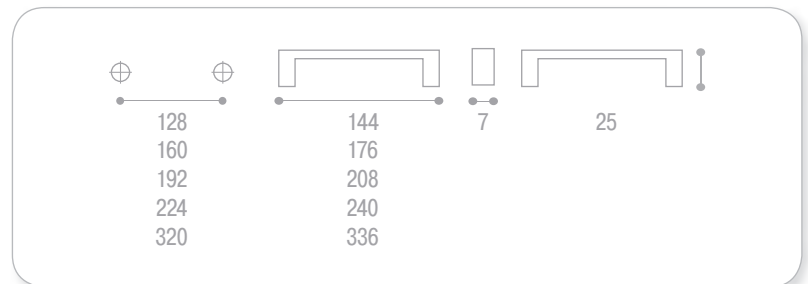

Ручка металлическая

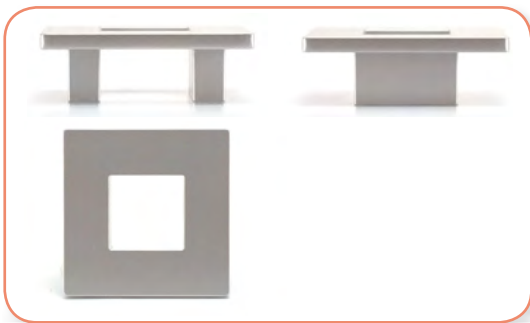

артикул	цвет	М.Ц., мм	упаковка, шт.
WMN.300.032.0001	матовый хром	32	25
WMN.300.032.0002	хром	32	25
WMN.300.064.0001	матовый хром	64	25
WMN.300.064.0002	хром	64	25

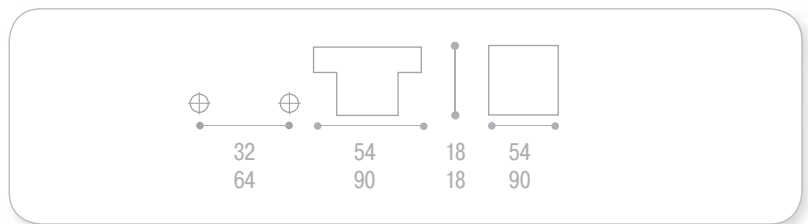

Ручка металлическая



артикул	цвет	М.Ц., мм	упаковка, шт.
7-527.21	хром	32	10
7-527.22	полированный никель	32	10



артикул	цвет	М.Ц., мм	упаковка, шт.
C-4495.G2	хром	160	50
C-4495.G5	матовый никель	160	50
C-4495.G6	матовый хром	160	50

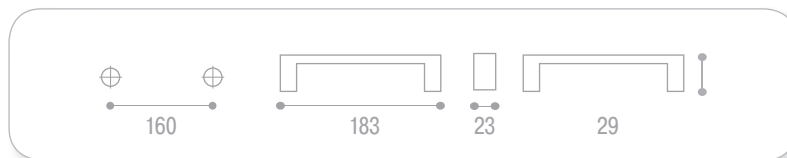

Ручка металлическая



артикул	цвет	М.Ц., мм	упаковка, шт.
C-4394.G2	хром	128	50
C-4394.G5	матовый никель	128	50
C-4394.G6	матовый хром	128	50
C-4394.G8	нержавеющая сталь	128	50

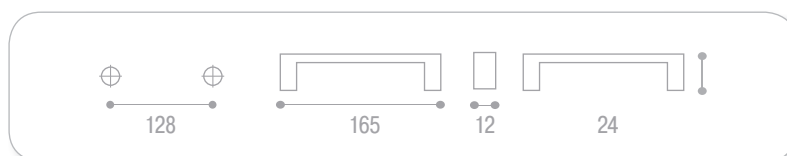

Ручка металлическая



артикул	цвет	М.Ц., мм	упаковка, шт.
C-4484.G2	хром	128	50
C-4484.G5	матовый никель	128	50
C-4484.G6	матовый хром	128	50
C-4485.G2	хром	160	50
C-4485.G5	матовый никель	160	50
C-4485.G6	матовый хром	160	50
C-4486.G2	хром	192	50
C-4486.G5	матовый никель	192	50
C-4486.G6	матовый хром	192	50

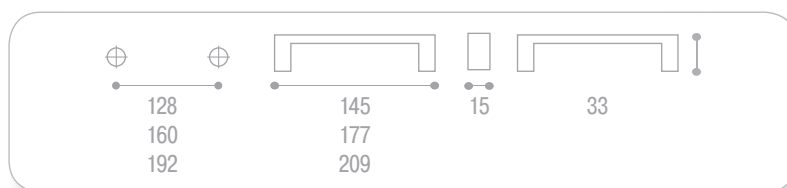

Ручка металлическая



артикул	цвет	М.Ц., мм	упаковка, шт.
WMN.309.192.0003	никель	192	50

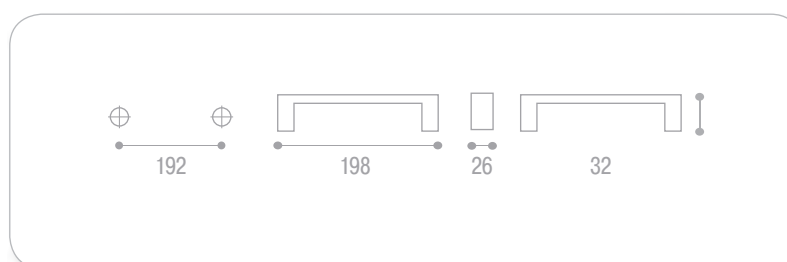

Ручка металлическая



Лицевая фурнитура 24

Ручка металлическая

артикул	цвет	М.Ц., мм	упаковка, шт.
2011-50ZN1X	хром	–	100
2011-50ZN21X	никель	–	100

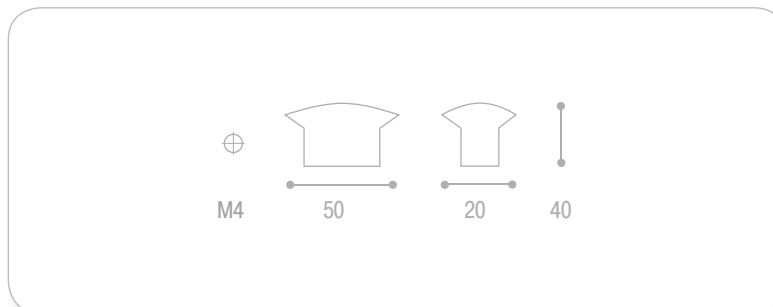
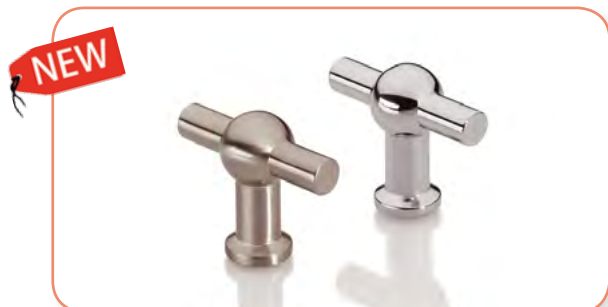

Ручка металлическая

артикул	цвет	М.Ц., мм	упаковка, шт.
1499-16ZN1X	хром	–	100
1499-16ZN21X	никель	–	100

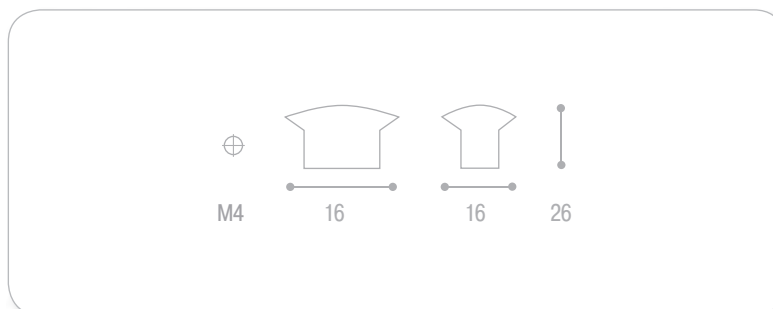

Ручка металлическая

артикул	цвет	М.Ц., мм	упаковка, шт.
2266-177ZN1X	хром	160	100
2266-177ZN21X	никель	160	100
2266-337ZN1X	хром	320	100
2266-337ZN21X	никель	320	100

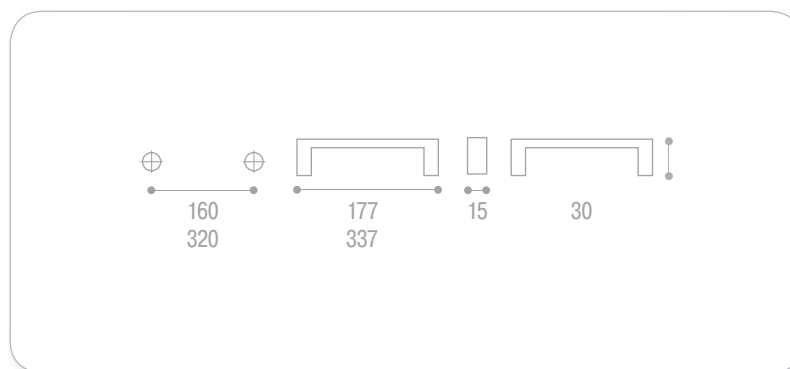

артикул	цвет	М.Ц., мм	упаковка, шт.
2182-182ZN1X	хром	160	100
2182-182ZN21X	никель	160	100
2182-342ZN1X	хром	320	100
2182-342ZN21X	никель	320	100

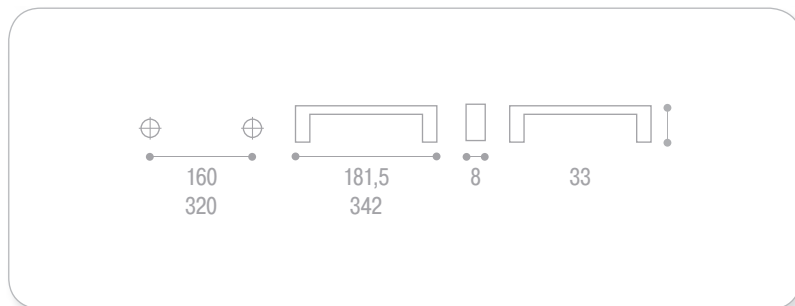

Ручка металлическая



артикул	цвет	М.Ц., мм	упаковка, шт.
1750-193ZN1X	хром	160	100
1750-193ZN21X	никель	160	100

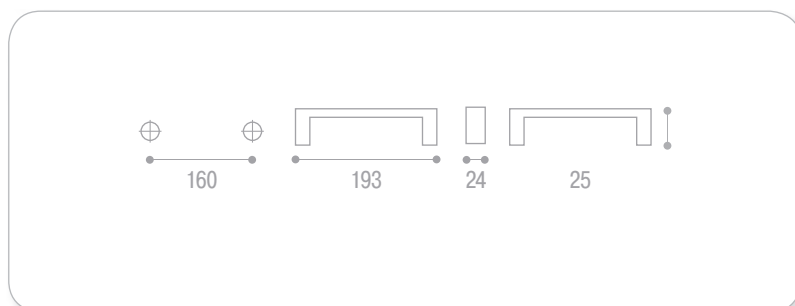

Ручка металлическая



Ручка металлическая

артикул	цвет	М.Ц., мм	упаковка, шт.
UN06-0096-G0006	матовый никель	96	100

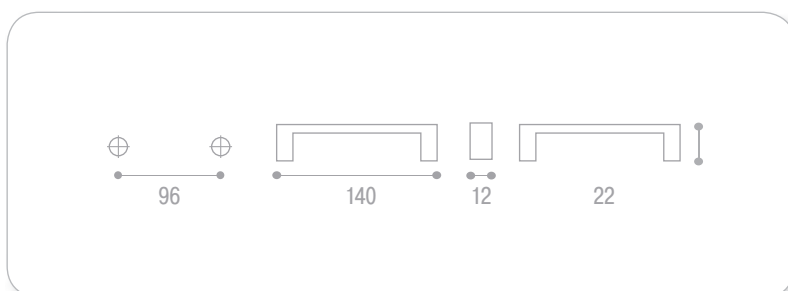

Ручка металлическая

артикул	цвет	М.Ц., мм	упаковка, шт.
UN48-0128-G0006	матовый никель	128	100
UN48-0160-G0006	матовый никель	160	100

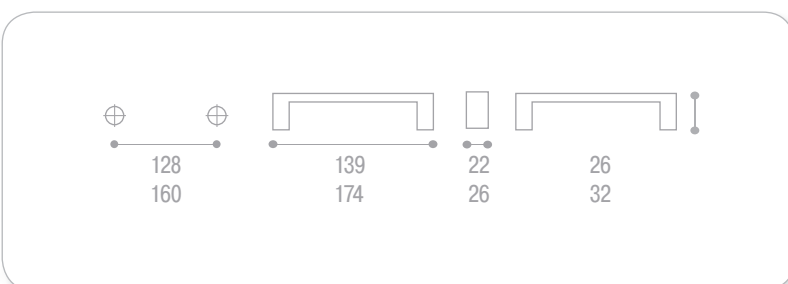

Ручка металлическая

артикул	цвет	М.Ц., мм	упаковка, шт.
UN92-0128-G0006	матовый никель	128	100



Ручка металлическая

артикул	цвет	М.Ц., мм	упаковка, шт.
MZ.585	жемчужный никель	64	35

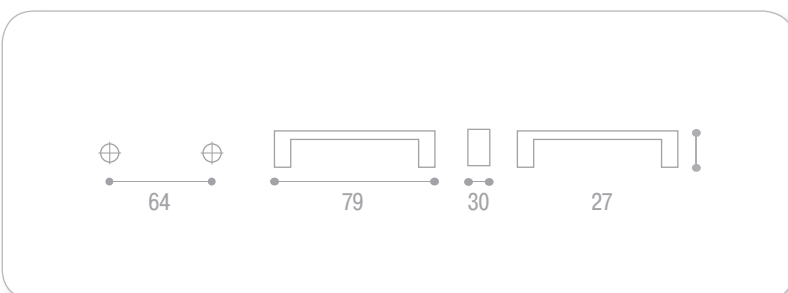

артикул	цвет	расположение	М.Ц., мм	упаковка, шт.
15182Z160DM.F4	белый глянец	правое	160	25
15182Z160SM.F4	белый глянец	левое	160	25
15182Z096DM.36	хром	правое	96	25
15182Z096SM.36	хром	левое	96	25
15182Z160DM.36	хром	правое	160	25
15182Z160SM.36	хром	левое	160	25

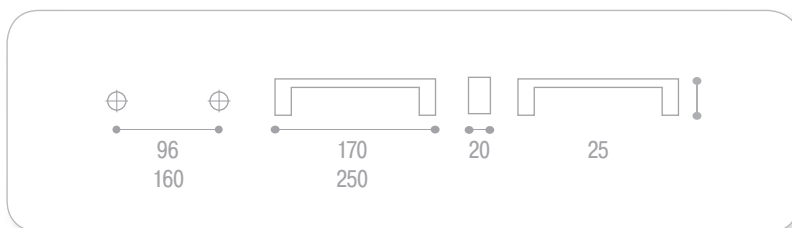

Ручка металлическая

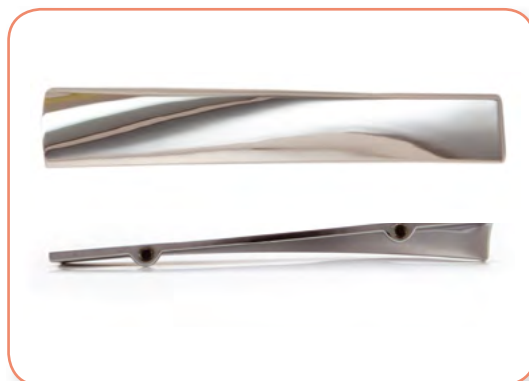

артикул	цвет	М.Ц., мм	упаковка, шт.
360 В 31	матовый хром	160	25
360 В 10	хром	160	25
360 А 31	матовый хром	320	25
360 А 10	хром	320	25

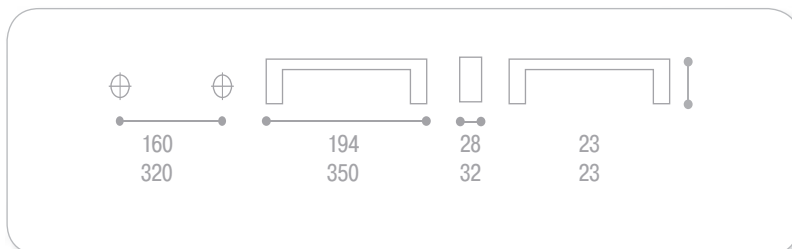

Ручка металлическая



артикул	цвет	М.Ц., мм	упаковка, шт.
WMN.662.B16.0002	хром	16	50

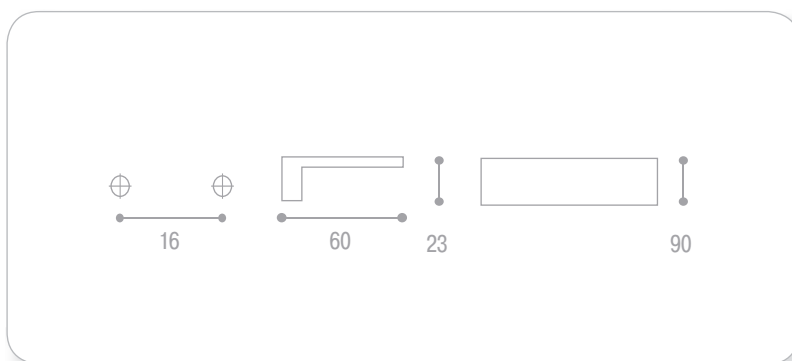

Ручка металлическая



Ручка пластиковая

артикул	цвет	М.Ц., мм	упаковка, шт.
C-985 TL6	матовый никель	160	25

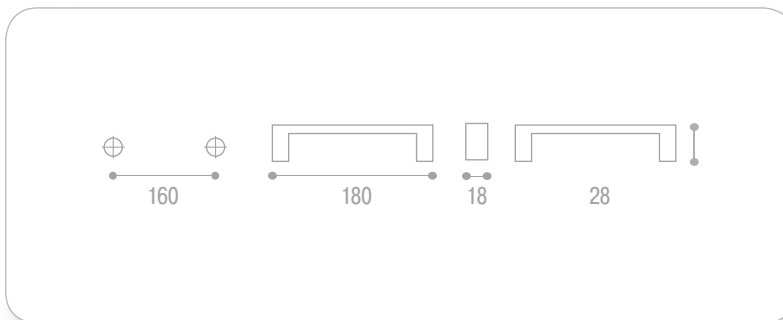

Ручка металлическая

артикул	цвет	М.Ц., мм	упаковка, шт.
GG07-G0006	матовый никель	—	100

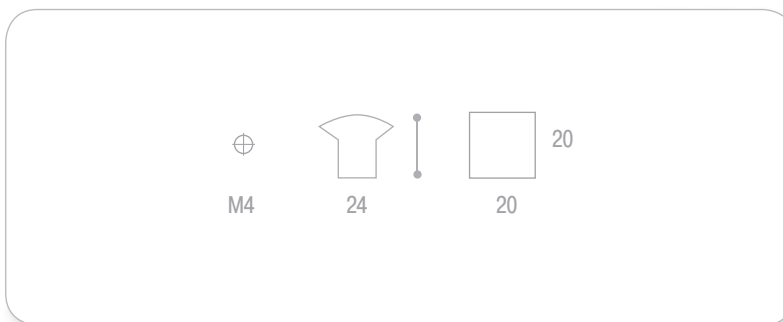

Ручка металлическая

артикул	цвет	М.Ц., мм	упаковка, шт.
381 С 11	сатиновый никель	96	25
381 В 11	сатиновый никель	192	25

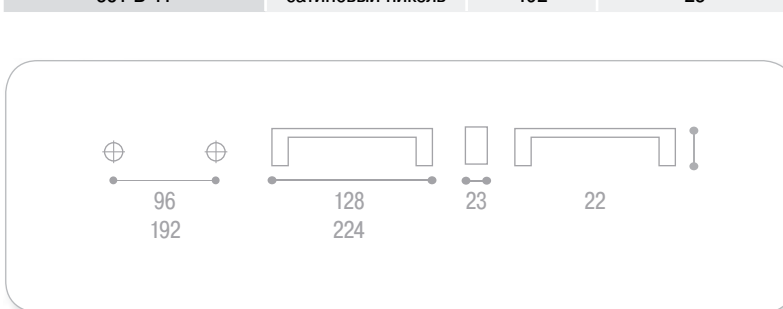

Ручка металлическая

артикул	цвет	М.Ц., мм	упаковка, шт.
7-2298.128.63	матовый хром	128	10
7-2298.192.63	матовый хром	192	10

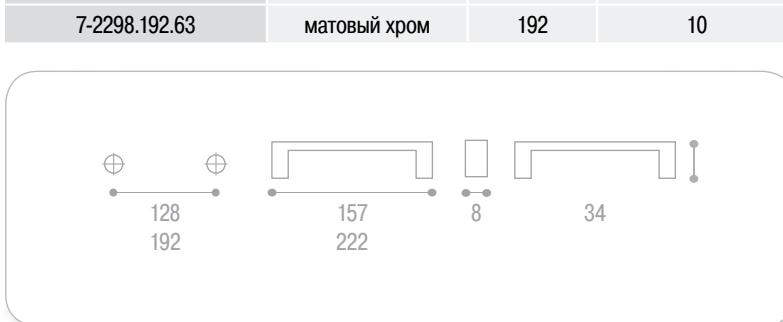

Ручка металлическая

артикул	цвет	М.Ц., мм	упаковка, шт.
15187Z1280M.36	хром	128	50
15187Z1920M.36	хром	192	50
15187Z3200M.36	хром	320	50

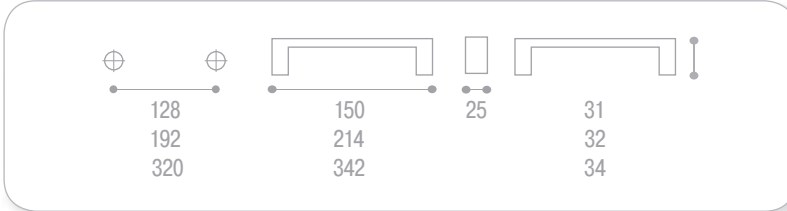

Ручка металлическая

артикул	цвет	М.Ц., мм	упаковка, шт.
24387Z0430M.36	хром	–	50

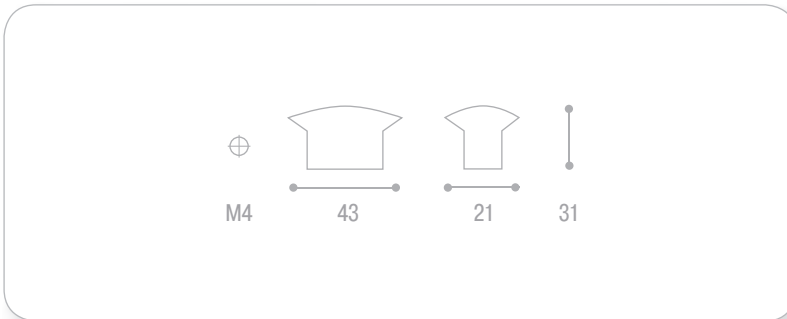

Ручка металлическая

артикул	цвет	М.Ц., мм	упаковка, шт.
WMN.002.160.0001	матовый хром	160	25
WMN.002.160.0002	хром	160	25
WMN.002.192.0001	матовый хром	192	25
WMN.002.192.0002	хром	192	25
WMN.002.320.0001	матовый хром	320	25
WMN.002.320.0002	хром	320	25

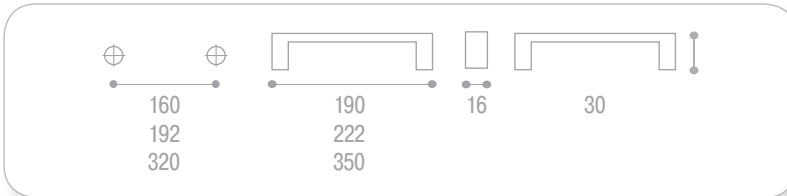

Ручка металлическая

артикул	цвет	М.Ц., мм	упаковка, шт.
C-016 G8	полированный никель	192	50

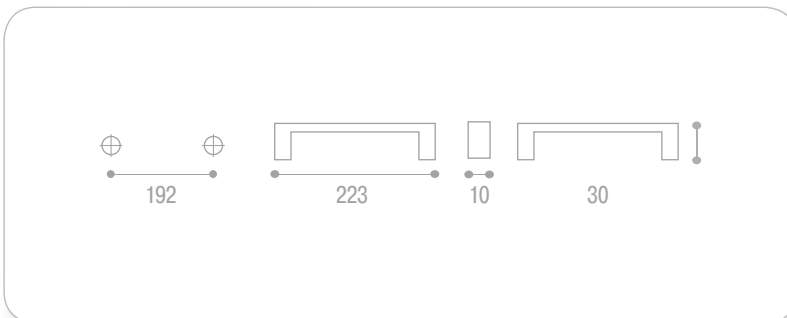

Ручка металлическая

артикул	цвет	М.Ц., мм	упаковка, шт.
U12909.B260.26	хром	96	50

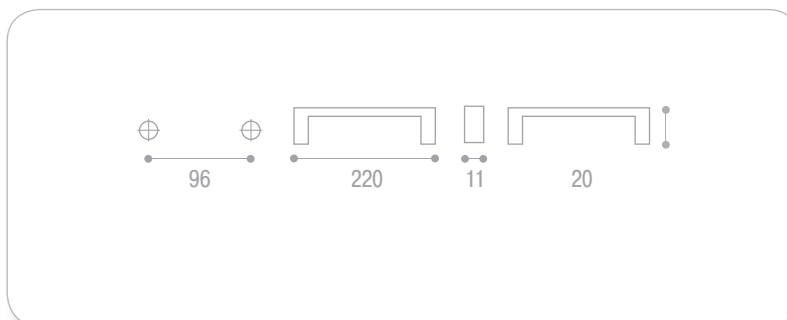

Ручка металлическая

артикул	цвет	М.Ц., мм	упаковка, шт.
WMN.001.160.0002	хром	160	25
WMN.001.192.0002	хром	192	25
WMN.001.320.0002	хром	320	25

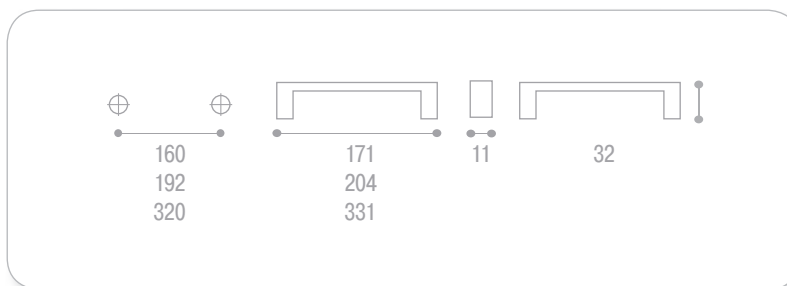

Ручка металлическая

артикул	цвет	М.Ц., мм	упаковка, шт.
C-3137 G2	хром	224	50
C-3137 G8	полированный никель	224	50



Ручка металлическая

артикул	цвет	М.Ц., мм	упаковка, шт.
C-3147 G2	хром	224	50
C-3147 G8	полированный никель	224	50



артикул	цвет	М.Ц., мм	упаковка, шт.
WMN.317.032.0002	хром	32	50
WMN.317.032.0003	никель	32	50
WMN.317.064.0002	хром	64	25

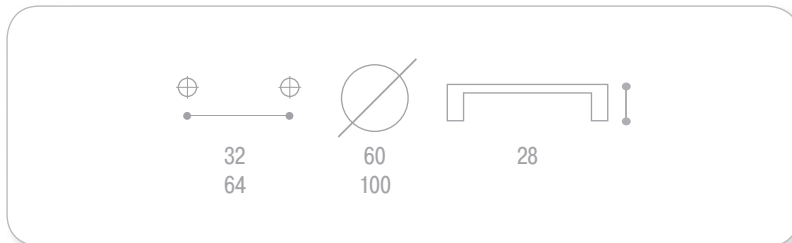

Ручка металлическая



артикул	цвет	М.Ц., мм	упаковка, шт.
WMN.691.032.0002	хром	32	25

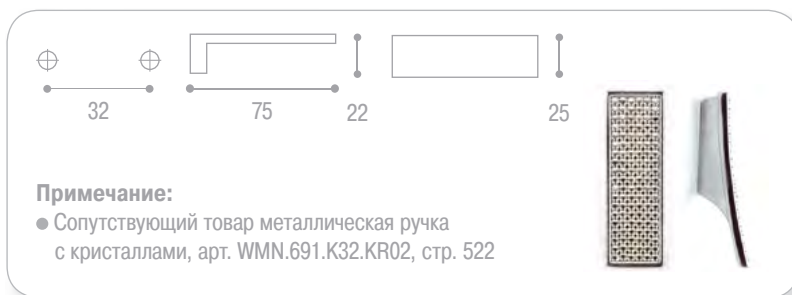

Ручка металлическая



артикул	цвет	М.Ц., мм	упаковка, шт.
GG18-RSM08	матовый хром	64	100

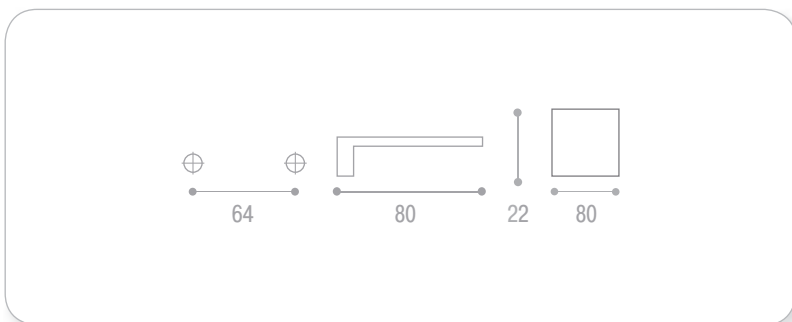

Ручка металлическая



артикул	цвет	М.Ц., мм	упаковка, шт.
A-1037 G6	матовый хром	—	100

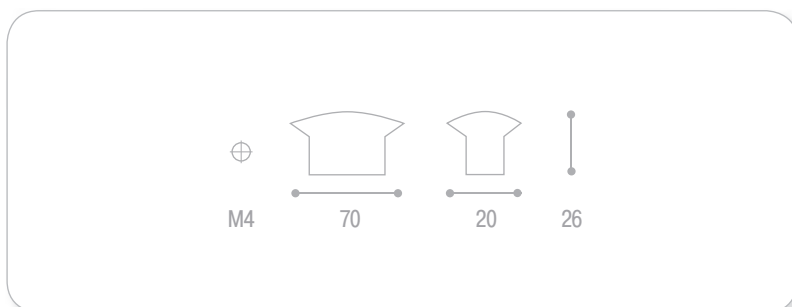

Ручка металлическая



Ручка металлическая



артикул	цвет	М.Ц., мм	упаковка, шт.
UU13-0128-G0006	матовый никель	128	50
UU13-0128-G0007	никель	128	50
UU13-0128-G0004	хром	128	50
UU13-0128-VG00P	черный хром	128	50
UU13-0160-G0006	матовый никель	160	50
UU13-0160-G0007	никель	160	50
UU13-0160-G0004	хром	160	50
UU13-0160-VG00P	черный хром	160	50



Примечание:

● пример ручки в цвете черный хром см. стр. 568

Ручка металлическая



артикул	цвет	М.Ц., мм	упаковка, шт.
UU37-0224-G0006	сатиновый никель	224	50



Ручка металлическая



артикул	цвет	М.Ц., мм	упаковка, шт.
US26-0096-G0004	хром	96	100



артикул	цвет	М.Ц., мм	упаковка, шт.
MZ.1430.F37	матовый хром	160	50

Ручка металлическая

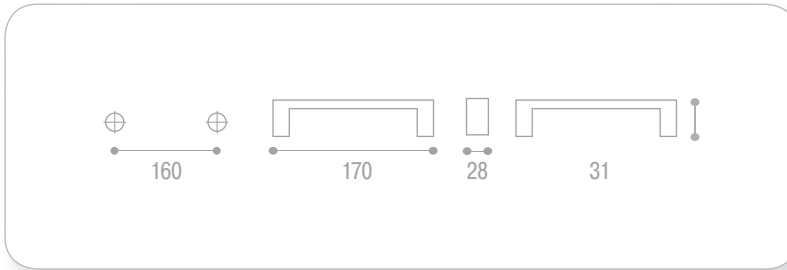

артикул	цвет	М.Ц., мм	упаковка, шт.
UN94-0128-G0006	матовый никель	128	25

Ручка металлическая

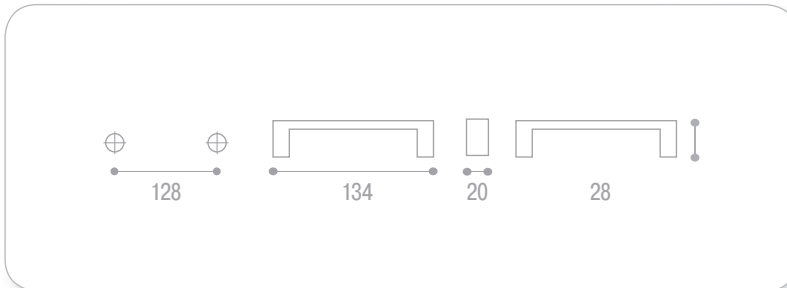

артикул	цвет	М.Ц., мм	упаковка, шт.
WMN.153.128.0001	матовый хром	128	50
WMN.153.128.0003	никель	128	50
WMN.153.160.0001	матовый хром	160	50
WMN.153.160.0003	никель	160	50

Ручка металлическая

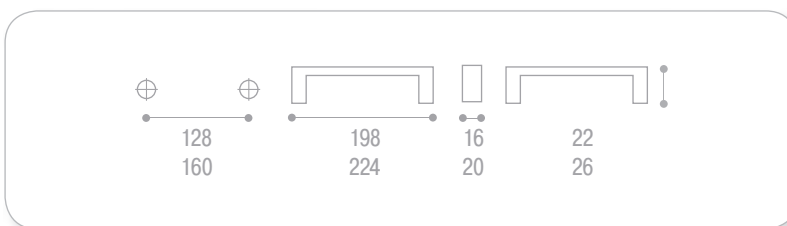

артикул	цвет	М.Ц., мм	упаковка, шт.
C-3278.G2	хром	256	50
C-3278.G5	матовый никель	256	50
C-3278.G8	полированный никель	256	50

Ручка металлическая

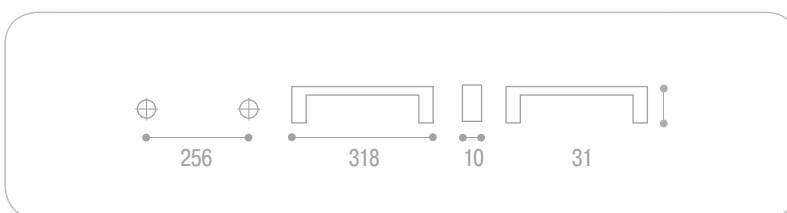

Ручка металлическая



артикул	цвет	М.Ц., мм	упаковка, шт.
WMN.187.096.0001	матовый хром	96	25
WMN.187.096.0002	хром	96	25
WMN.187.096.0003	матовый никель	96	25
WMN.187.128.0001	матовый хром	128	25
WMN.187.128.0002	хром	128	25
WMN.187.128.0003	матовый никель	128	25
WMN.187.160.0001	матовый хром	160	25
WMN.187.160.0002	хром	160	25
WMN.187.160.0003	матовый никель	160	25
WMN.187.224.0001	матовый хром	224	25
WMN.187.224.0002	хром	224	25
WMN.187.224.0003	матовый никель	224	25

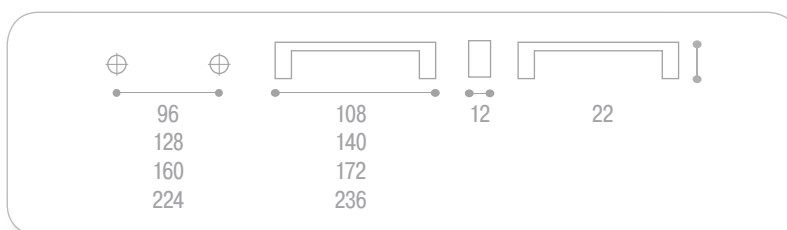

Ручка металлическая



артикул	цвет	М.Ц., мм	упаковка, шт.
UP82-0096-G0003	золото	96	100
UP82-0096-G0004	хром	96	100
UP82-0096-G0006	матовый никель	96	100
UP82-0096-G0008	матовый хром	96	100
UP82-0096-GM003	матовое золото	96	100
UP81-0128-G0004	хром	128	100
UP81-0128-G0006	матовый никель	128	100
UP81-0128-G0008	матовый хром	128	100

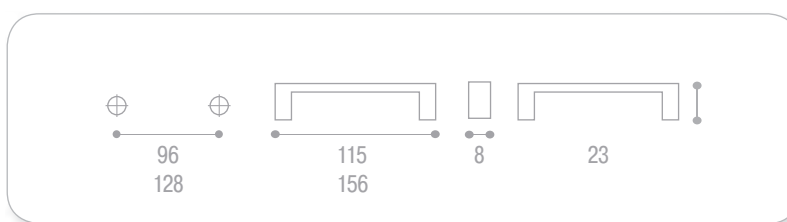

Ручка металлическая



артикул	цвет	М.Ц., мм	упаковка, шт.
MA.9020/512F40	хром	512	25

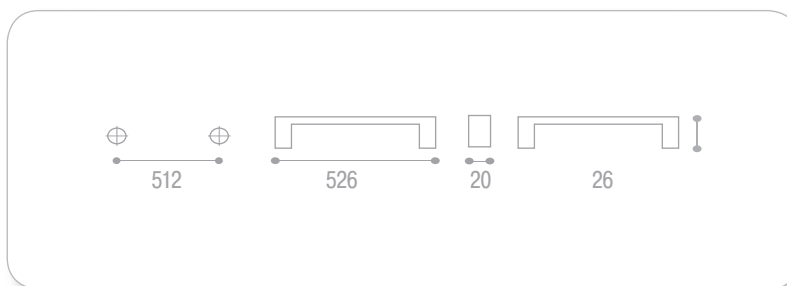

Ручка металлическая

артикул	цвет	М.Ц., мм	упаковка, шт.
C-761.G2	хром	32	50
C-761.G5	матовый никель	32	50
C-761.G6	матовый хром	32	50
C-761.G8	полированный никель	32	50
C-763.G2	хром	96	50
C-763.G5	матовый никель	96	50
C-763.G6	матовый хром	96	50
C-763.G8	полированный никель	96	50
C-764.G2	хром	128	50
C-764.G5	матовый никель	128	50
C-764.G6	матовый хром	128	50
C-764.G8	полированный никель	128	50
C-765.G2	хром	160	50
C-765.G5	матовый никель	160	50
C-765.G6	матовый хром	160	50
C-765.G8	полированный никель	160	50
C-766.G2	хром	192	50
C-766.G5	матовый никель	192	50
C-766.G6	матовый хром	192	50
C-766.G8	полированный никель	192	50
C-768.G2	хром	256	50
C-768.G5	матовый никель	256	50
C-768.G6	матовый хром	256	50
C-768.G8	полированный никель	256	50
C-769-320.G2	хром	320	50
C-769-320.G5	матовый никель	320	50
C-769-320.G6	матовый хром	320	50
C-769-320.G8	полированный никель	320	50

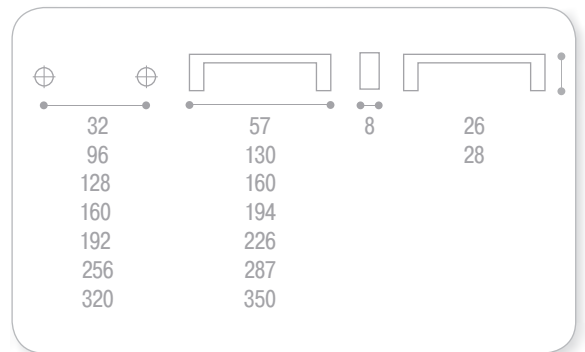

артикул	цвет	М.Ц., мм	упаковка, шт.
C-3824.G2	хром	128	50
C-3824.G5	матовый никель	128	50
C-3825.G2	хром	160	50
C-3825.G5	матовый никель	160	50
C-3825.G6	матовый хром	160	50
C-3825.G8	полированный никель	160	50
C-3826.G2	хром	192	50
C-3826.G5	матовый никель	192	50
C-3826.G6	матовый хром	192	50
C-3826.G8	полированный никель	192	50
C-3828.G2	хром	256	50
C-3828.G5	матовый никель	256	50
C-3828.G8	полированный никель	256	50

Ручка металлическая

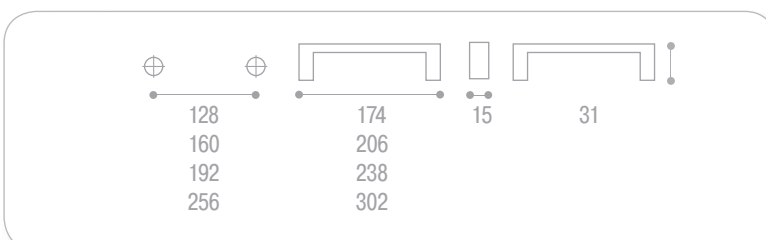

Ручка металлическая



артикул	цвет	М.Ц., мм	упаковка, шт.
C-253 G5	матовый никель	96	150
C-253 G6	матовый хром	96	150



Ручка металлическая



артикул	цвет	М.Ц., мм	упаковка, шт.
C-663 G5	матовый никель	96	100
C-664 G5	матовый никель	128	100
C-664 G6	матовый хром	128	100



Ручка металлическая



артикул	цвет	М.Ц., мм	упаковка, шт.
C-1423 G2	хром	96	100
C-1423 G3	золото	96	100
C-1423 G5	матовый никель	96	100
C-1423 G6	матовый хром	96	100



Ручка металлическая



артикул	цвет	М.Ц., мм	упаковка, шт.
C-1374 G5	матовый никель	128	100
C-1374 G6	матовый хром	128	100



артикул	цвет	М.Ц., мм	упаковка, шт.
UN43-0128-G0006	матовый никель	128	100
C-1414 G2	хром	128	100
C-1414 G6	матовый хром	128	100

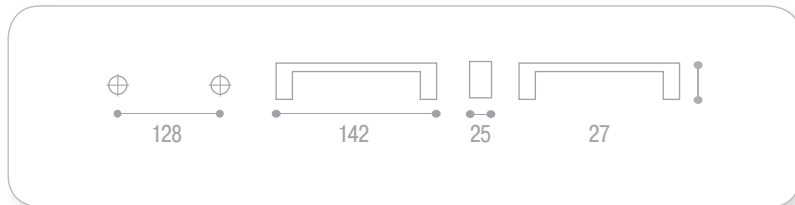

Ручка металлическая



артикул	цвет	М.Ц., мм	упаковка, шт.
UP38-0128-G0004	хром	128	50



Ручка металлическая



артикул	цвет	М.Ц., мм	упаковка, шт.
362 В 10	хром	224	25
362 В 11	матовый никель	224	25
362 В 31	матовый хром	224	25

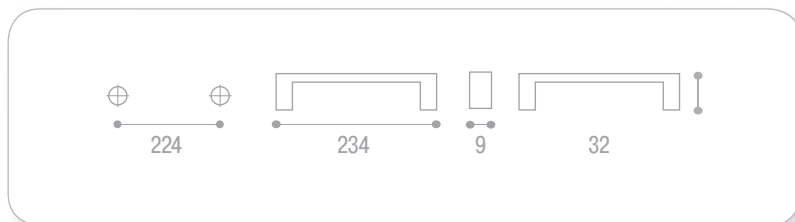

Ручка металлическая



артикул	цвет	М.Ц., мм	упаковка, шт.
C-334 G2	хром	128	50
C-334 G5	матовый никель	128	50
C-334 G6	матовый хром	128	50

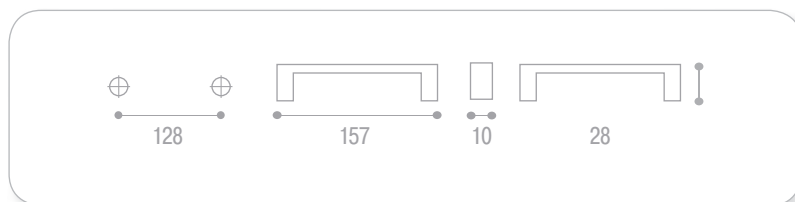

Ручка металлическая



Ручка металлическая



артикул	цвет	М.Ц., мм	упаковка, шт.
15184Z1280M.82	темно-коричневый	128	50
15184Z1600M.82	темно-коричневый	160	50

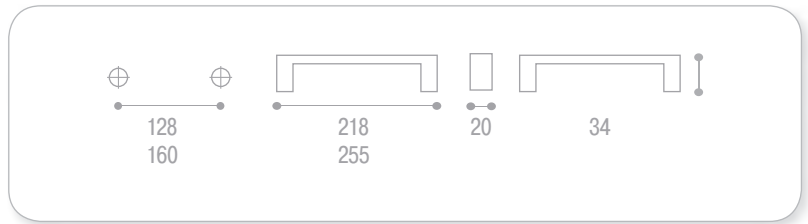

Ручка металлическая



артикул	цвет	М.Ц., мм	упаковка, шт.
US29-0096-G0006	матовый никель	96	25
US29-0096-GC001	медь с черной полировкой	96	25

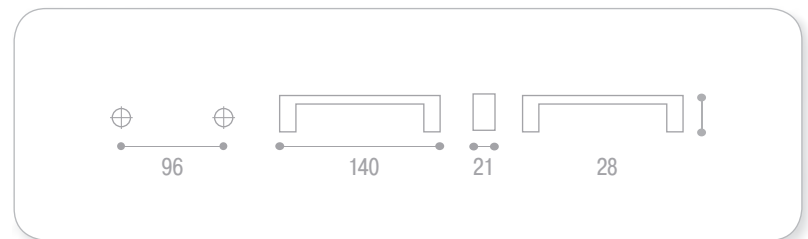

Ручка металлическая



артикул	цвет	М.Ц., мм	упаковка, шт.
UU13-0128-VG00P	черный хром	128	50
UU13-0160-VG00P	черный хром	160	50

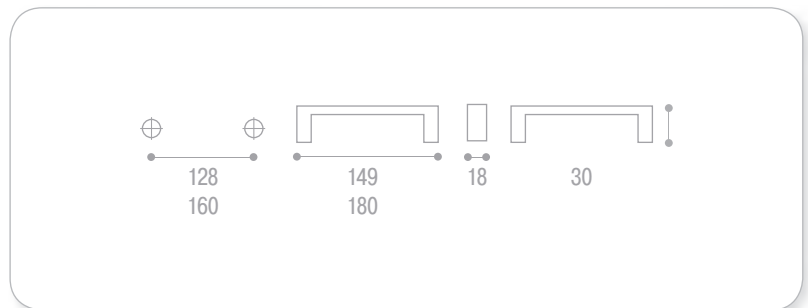

Ручка металлическая



артикул	цвет	М.Ц., мм	упаковка, шт.
15185Z1280M.83	графит	128	50
15185Z1600M.83	графит	160	50

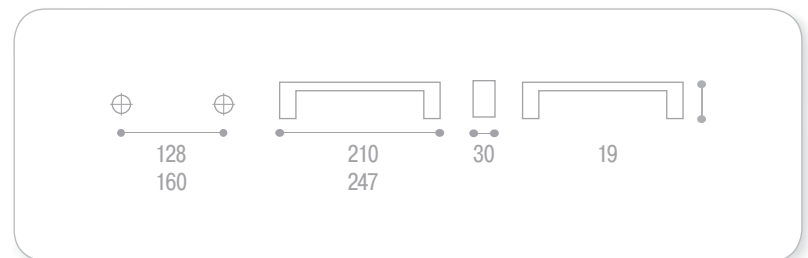

артикул	цвет	М.Ц., мм	упаковка, шт.
305 52	матовый черный	160	25
305 31	матовый хром	160	25

Ручка металлическая



артикул	цвет	М.Ц., мм	упаковка, шт.
15183Z1280M.N2	черный матовый	128	50
15183Z2240M.N2	черный матовый	224	50

Ручка металлическая

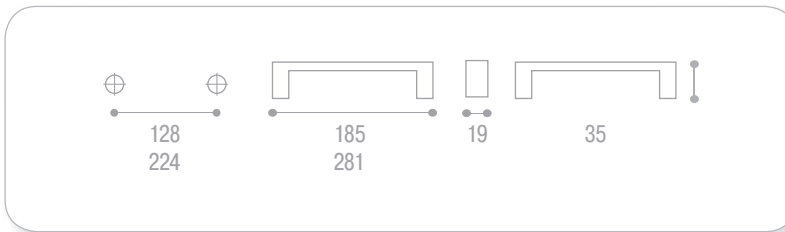

артикул	цвет	М.Ц., мм	упаковка, шт.
24183Z0200M.N2	черный матовый	—	50

Ручка металлическая

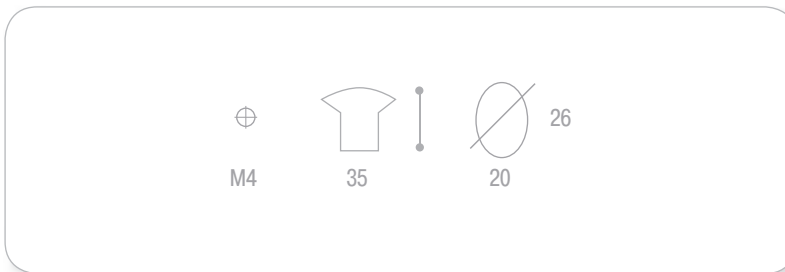

артикул	цвет	М.Ц., мм	упаковка, шт.
394 В 11	нержавеющая сталь	160	50
394 В 52	матовый черный	160	50
394 В 71	матовый белый	160	50
394 А 11	нержавеющая сталь	320	50
394 А 52	матовый черный	320	50
394 А 71	матовый белый	320	50

Ручка металлическая

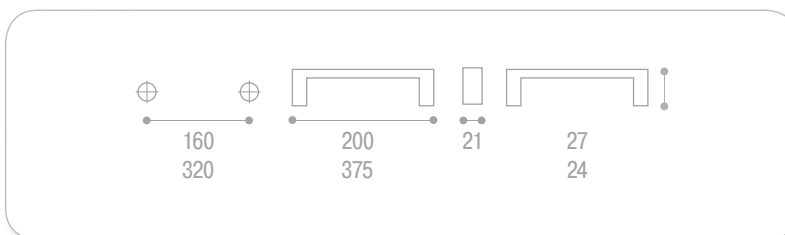

Ручка металлическая



артикул	цвет	М.Ц., мм	упаковка, шт.
WMN.536.096.00D1	бронза	96	50
WMN.536.096.00B1	тёмно-коричневый	96	50
WMN.536.128.00D1	бронза	128	25
WMN.536.128.00B1	тёмно-коричневый	128	25

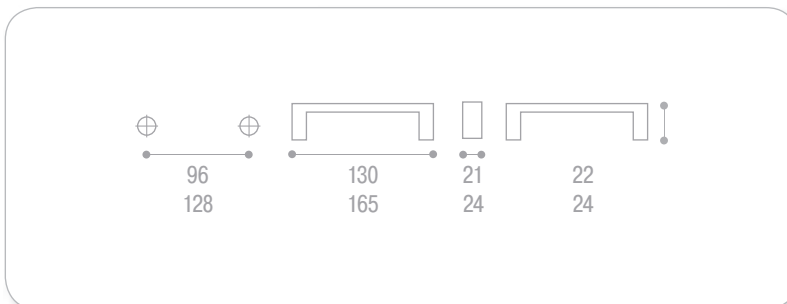

Ручка металлическая

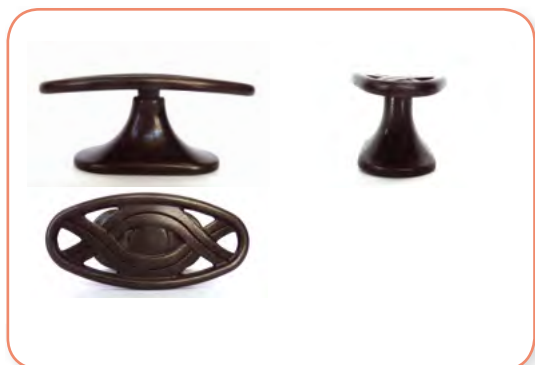

артикул	цвет	М.Ц., мм	упаковка, шт.
WPO.536.000.00D1	бронза	–	50
WPO.536.000.00B1	тёмно-коричневый	–	50



Ручка металлическая



артикул	цвет	М.Ц., мм	упаковка, шт.
EXP5090/00.92	черный матовый	64	25

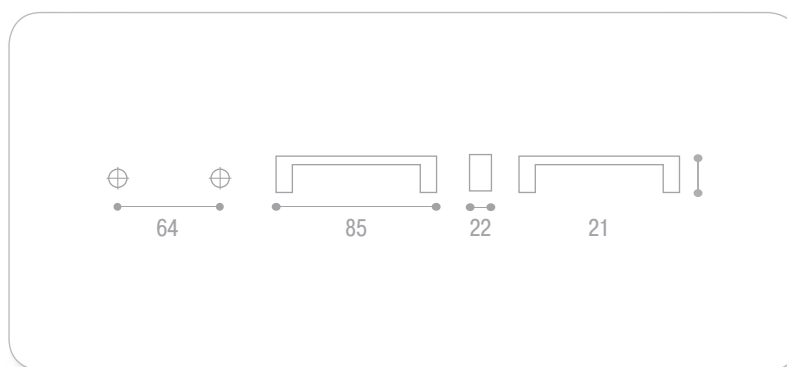

артикул	цвет	М.Ц., мм	упаковка, шт.
7-3411.18	черный матовый	128	10

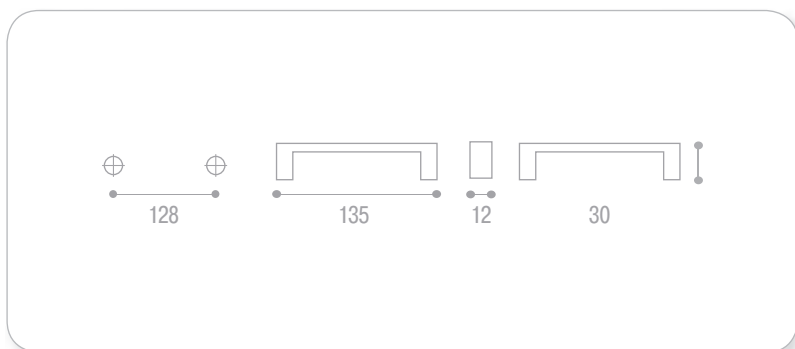

Ручка металлическая



артикул	цвет	М.Ц., мм	упаковка, шт.
7-3116.18	черный матовый	—	10



Ручка металлическая

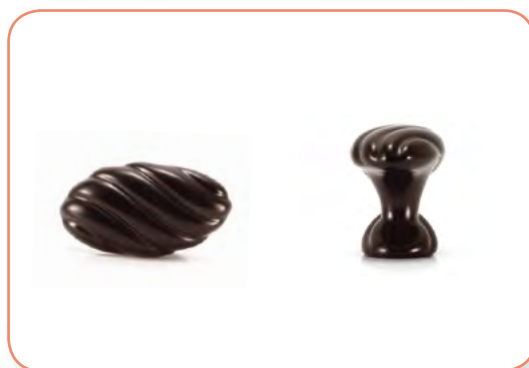

артикул	цвет	М.Ц., мм	упаковка, шт.
EXP5092/00.92	черный матовый	64	25

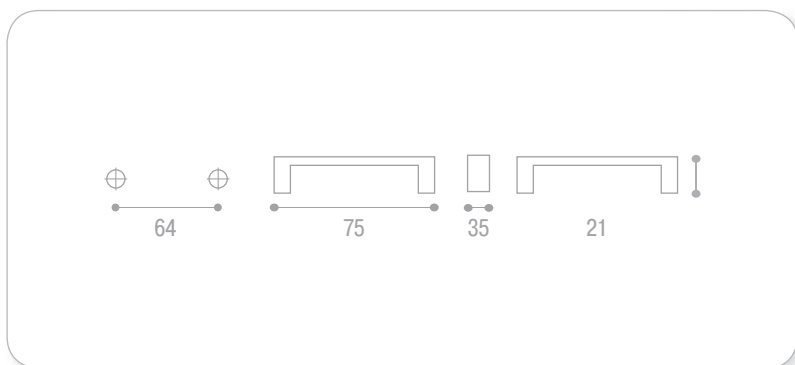

Ручка металлическая



РЕЛИНГОВАЯ РУЧКА



Необходимая комплектация:

- ✓ Профиль алюминиевый 3 м, пилится на нужную длину – 1 шт.
- ✓ Боковой держатель ручки – 2 шт.
- ✓ Пластиковая подкладка держателя – 2 шт.

Профиль алюминиевый для ручки

артикул	цвет	длина, мм	упаковка, шт.
M2873000.37ACSLA.IS	шлифованный никель	3000	30

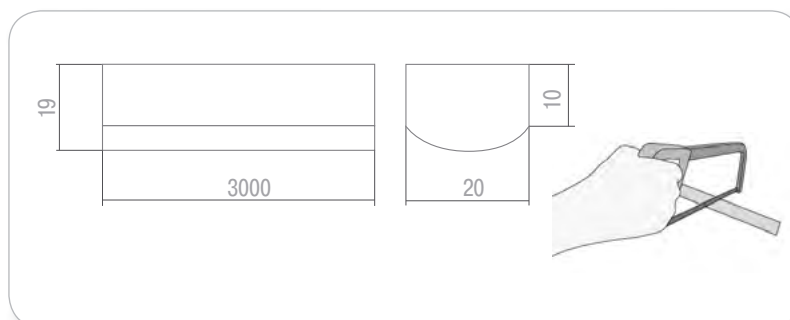

Боковой держатель ручки металлический

Пластиковая подкладка держателя

артикул	цвет	упаковка, шт.
M400000.027.MSU	никель	400

артикул	упаковка, шт.
XRDP 12/6.N	400



артикул	цвет	М.Ц., мм	упаковка, шт.
2690160.36D.16S	нержавеющая сталь	160	50
2690192.36D.16S	нержавеющая сталь	192	50
2690288.36D.16S	нержавеющая сталь	288	50
2690320.36D.16S	нержавеющая сталь	320	50
2690384.36D.16S	нержавеющая сталь	384	50
2690480.36D.16S	нержавеющая сталь	480	50
4550160.33.25A	матовый хром	160	50
4550192.33.25A	матовый хром	192	50
4550288.33.25A	матовый хром	288	50
4550320.33.25A	матовый хром	320	50
4550384.33.25A	матовый хром	384	50
4550480.33.25A	матовый хром	480	50

Ручка металлическая

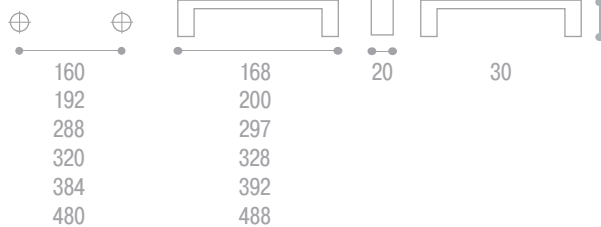

артикул	цвет	М.Ц., мм	упаковка, шт.
2870096.33.25A	алюминий	96	50
2870128.33.25A	алюминий	128	50
2870192.33.25A	алюминий	192	50
2870192.37AC.27	шлифованный никель	192	50
2870288.33.25A	алюминий	288	50
2870288.37AC.27	шлифованный никель	288	50
2870384.33.25A	алюминий	384	50
2870384.37AC.27	шлифованный никель	384	50
2870480.33.25A	алюминий	480	50
2870480.37AC.27	шлифованный никель	480	50
2870576.37AC.27	шлифованный никель	576	50
2870672.37AC.27	шлифованный никель	672	50

Ручка металлическая

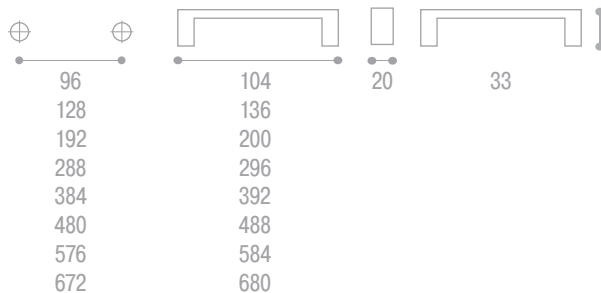

Ручка металлическая



артикул	цвет	М.Ц., мм	упаковка, шт.
RE23-0096-G0031	античное серебро	96	50
RE23-0096-G0035	античная латунь	96	50
NEW RE23-0096-G0007	никель	96	50
RE23-0128-G0031	античное серебро	128	50
RE23-0128-G0035	античная латунь	128	50
NEW RE23-0128-G0007	никель	128	50
RE23-0160-G0031	античное серебро	160	20
RE23-0160-G0035	античная латунь	160	20
NEW RE23-0160-G0007	никель	160	20
RE23-0192-G0031	античное серебро	192	20
RE23-0192-G0035	античная латунь	192	20
NEW RE23-0192-G0007	никель	192	20
RE23-0256-G0031	античное серебро	256	20
RE23-0256-G0035	античная латунь	256	20
RE23-0320-G0031	античное серебро	320	20
RE23-0320-G0035	античная латунь	320	20
NEW RE23-0320-G0007	никель	320	20
RE23-0448-G0035	античная латунь	448	20
NEW RE23-0448-G0007	никель	448	20
RE23-0480-G0035	античная латунь	480	20
NEW RE23-0480-G0007	никель	480	20

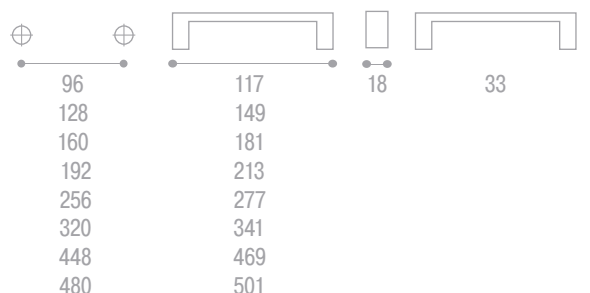

Ручка металлическая

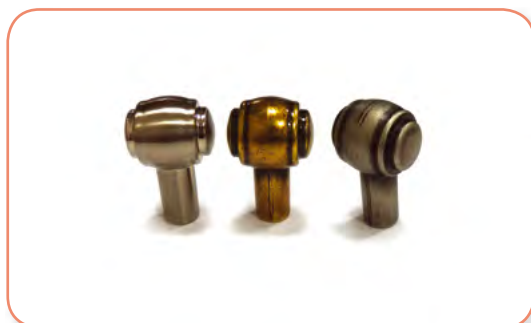

артикул	цвет	М.Ц., мм	упаковка, шт.
GW23-G0031	античное серебро	—	100
GW23-G0035	античная латунь	—	100
NEW GW23-G0007	никель	—	100

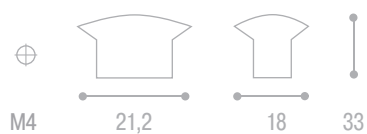

артикул	цвет/цвет вставки	М.Ц., мм	упаковка, шт.
C-4429-128.A1-G2	хром/матовый хром	128	50
C-4429-128.G2-G2	хром/хром	128	50
C-4429-160.A1-G2	хром/матовый хром	160	50
C-4429-160.G2-G2	хром/хром	160	50
C-4429-192.A1-G2	хром/матовый хром	192	50
C-4429-192.G2-G2	хром/хром	192	50
C-4429-224.A1-G2	хром/матовый хром	224	50
C-4429-224.G2-G2	хром/хром	224	50

Ручка металлическая со вставкой

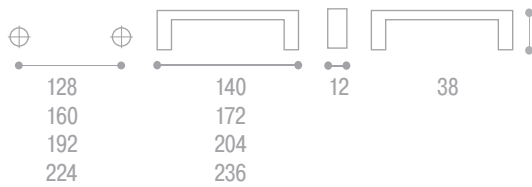

артикул	цвет	М.Ц., мм	упаковка, шт.
C-210 G2	хром	128	20
C-210 G5	матовый никель	128	20
C-210 G6	матовый хром	128	20
C-211 G2	хром	192	20
C-211 G5	матовый никель	192	20
C-211 G6	матовый хром	192	20
C-212 G2	хром	288	20
C-212 G5	матовый никель	288	20
C-212 G6	матовый хром	288	20
C-213 G2	хром	384	20
C-213 G5	матовый никель	384	20
C-213 G6	матовый хром	384	20
C-214 G2	хром	480	20
C-214 G5	матовый никель	480	20
C-214 G6	матовый хром	480	20
C-215 G6	матовый хром	576	20

Ручка металлическая

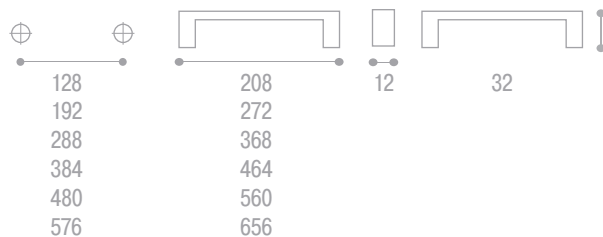

**Ручка металлическая
в торец фасада**



артикул	цвет	М.Ц., мм	упаковка, шт.
349 A 10	хром	120	50

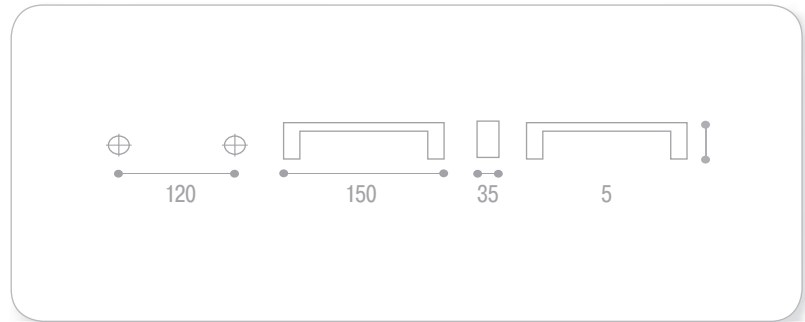

**Ручка металлическая
в торец фасада**

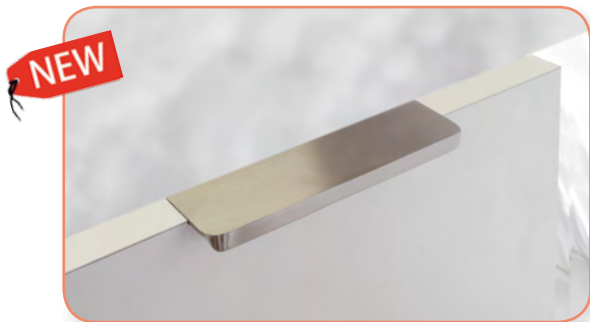

артикул	цвет	М.Ц., мм	упаковка, шт.
WMN.460.100.003	никель	100	50

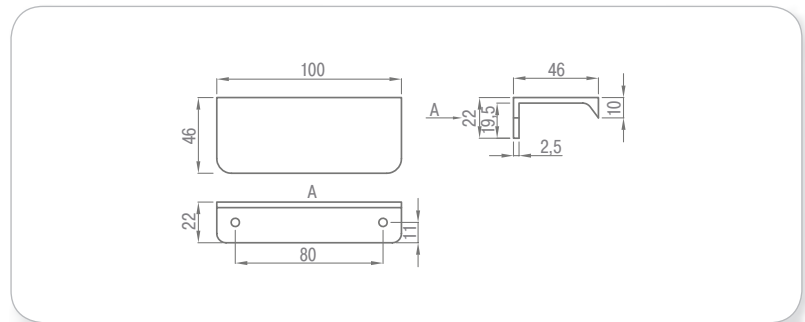

**Ручка металлическая
в торец фасада**



артикул	цвет	длина (L), мм	упаковка, шт.
C-3590-146.A1	алюминий	146	50
C-3590-146.G2	хром	146	50
C-3590-296.A1	алюминий	296	50
C-3590-296.G2	хром	296	50
C-3590-396.G2	хром	396	50
C-3590-446.A1	алюминий	446	50
C-3590-446.G2	хром	446	50
C-3590-596.A1	алюминий	596	50
C-3590-596.G2	хром	596	50
C-3590-896.A1	алюминий	896	50
C-3590-896.G2	хром	896	50

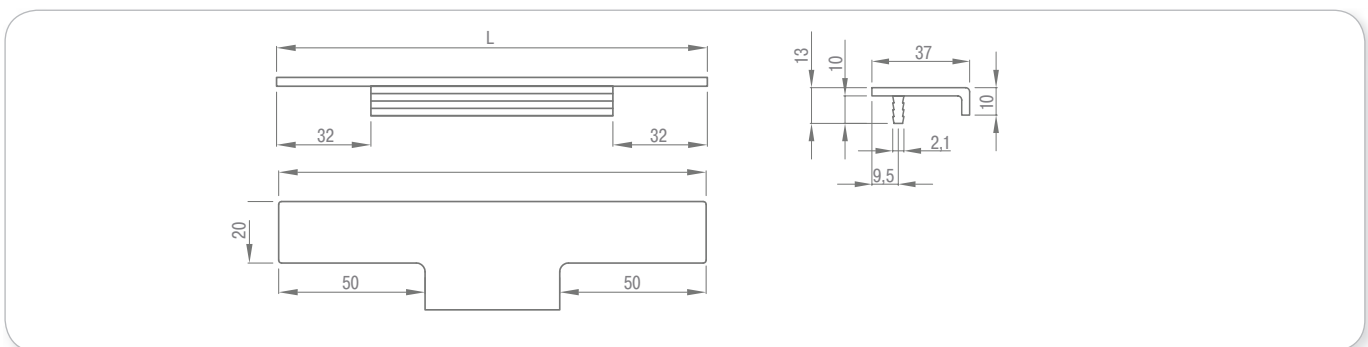

артикул	цвет	длина (L), мм	упаковка, шт.
5720296.260.30	хром	296	100
5720296.37S.30	нержавеющая сталь	296	100
5720446.260.30	хром	446	100
5720446.37S.30	нержавеющая сталь	446	100
5720596.260.30	хром	596	100
5720596.37S.30	нержавеющая сталь	596	100
5720896.260.30	хром	896	100
5720896.37S.30	нержавеющая сталь	896	100

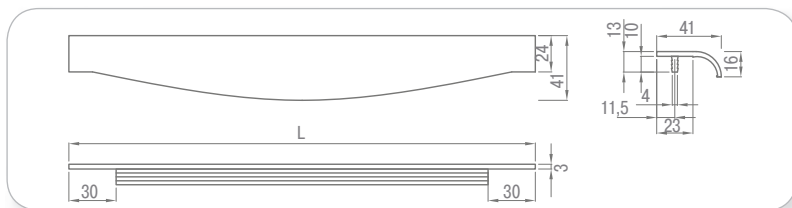

Ручка металлическая в торец фасада



артикул	цвет	длина (L), мм	упаковка, шт.
901345/30/E1/SG/EV1	нержавеющая сталь	296,5	50
901345/45/E1/SG/EV1	нержавеющая сталь	446,5	50
901345/60/E1/SG/EV1	нержавеющая сталь	596,5	50
901345/90/E1/SG/EV1	нержавеющая сталь	896,5	50

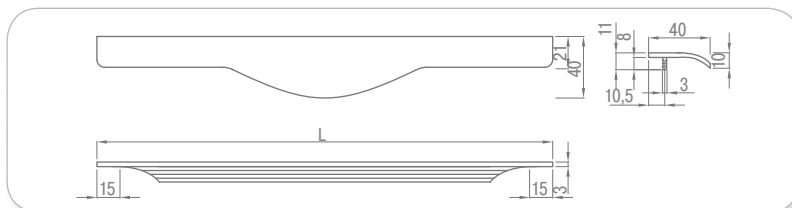

Ручка металлическая в торец фасада



артикул	цвет	длина (L), мм	упаковка, шт.
5710096.260.27	хром	270	20
5710160.260.42	хром	420	20

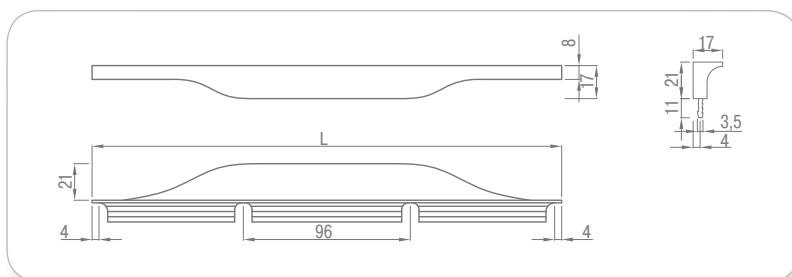

Ручка металлическая в торец фасада



Алюминиевая профиль-ручка Schiesso

Торцевая заглушка профиля-ручки (пластик)



артикул	цвет	длина, мм	упаковка, п/м
901119.61.00	анодированный алюминий	5000	5

артикул	цвет	сторона	упаковка, шт.
566177.02.00	матовый хром	универсальная	50

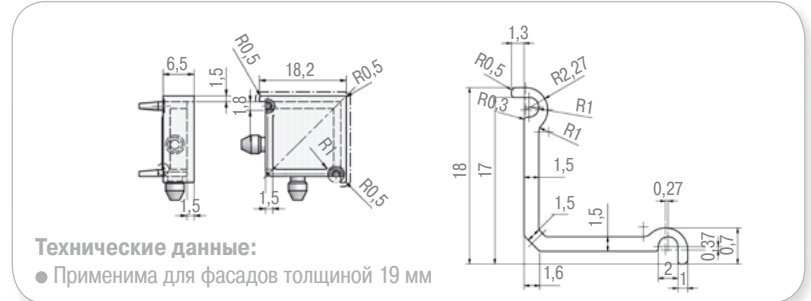

Ручка металлическая в торец фасада



артикул	цвет	М.Ц., мм	упаковка, шт.
15188Z1280M.45	матовый хром	128	25
15188Z2240M.45	матовый хром	224	25

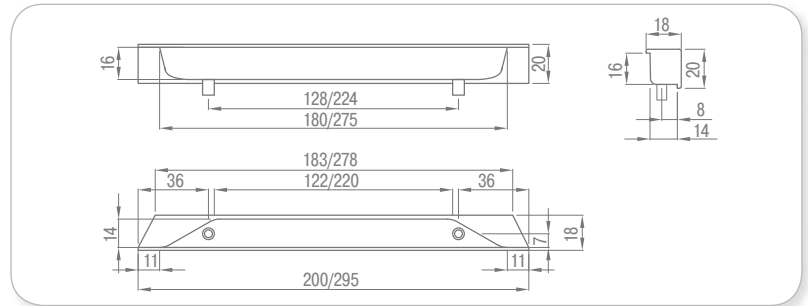

Ручка металлическая

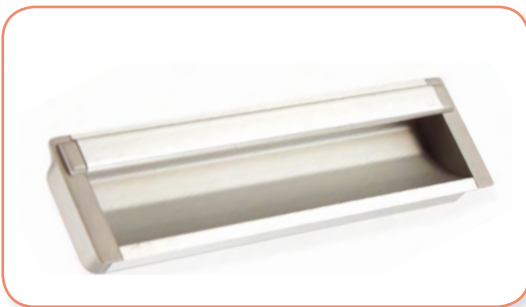

артикул	цвет	М.Ц., мм	упаковка, шт.
2600160.33.25A	матовый хром	128	75

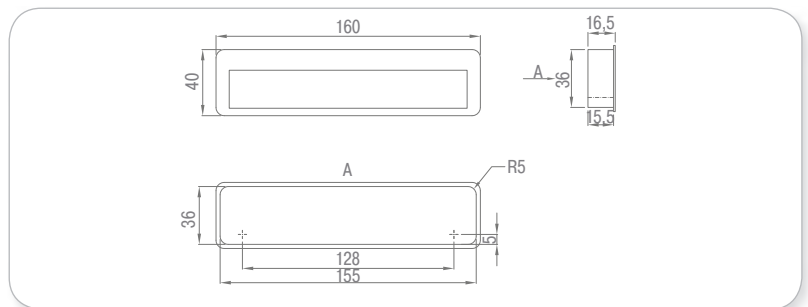

Ручка металлическая



артикул	цвет	М.Ц., мм	упаковка, шт.
WMN.170.160.0001	матовый хром	160	15

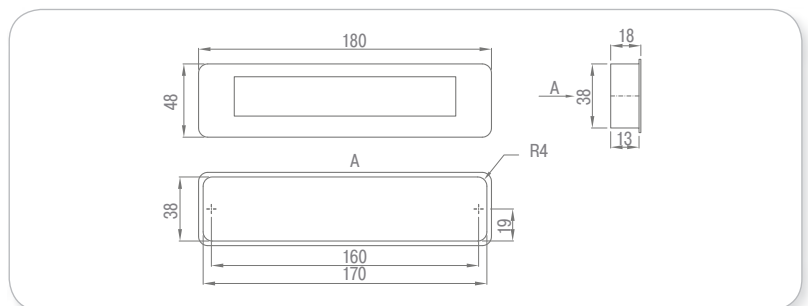

артикул	цвет	М.Ц., мм	упаковка, шт.
12473-G16.36D	полированный никель	160	25

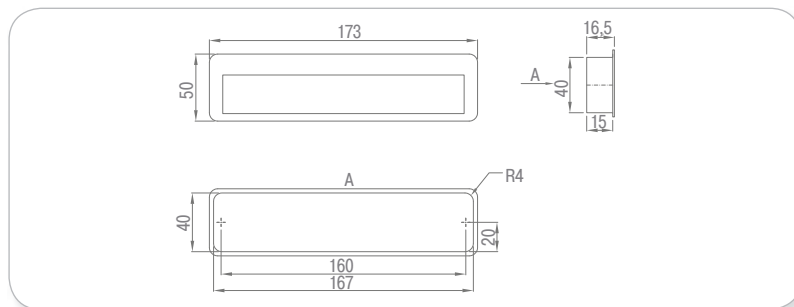

Ручка металлическая



артикул	цвет	М.Ц., мм	упаковка, шт.
MD02-G0008	матовый хром	—	100

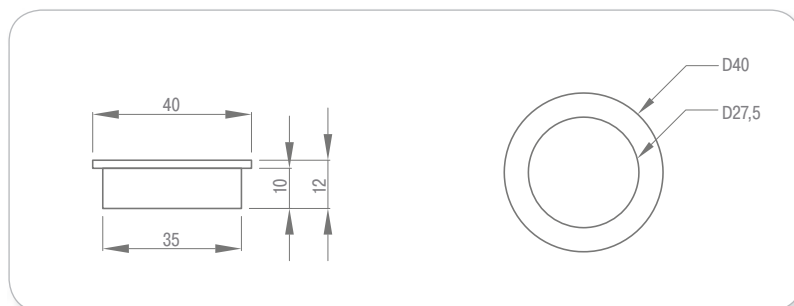

Ручка металлическая



артикул	цвет	М.Ц., мм	упаковка, шт.
1338A00-210V	бронза	96	10

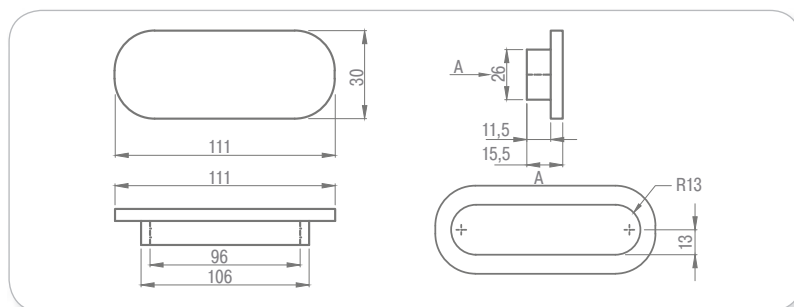

Ручка металлическая



артикул	цвет	М.Ц., мм	упаковка, шт.
WMN.624.075.00D1	бронза	75	50

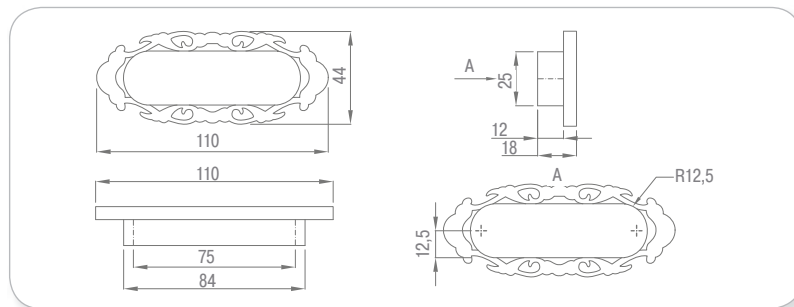

Ручка металлическая



Винт для крепления мебельных ручек M4x30 мм



артикул	размер	упаковка, шт.
W04.0X30-WT-P2B	M4x30	10000

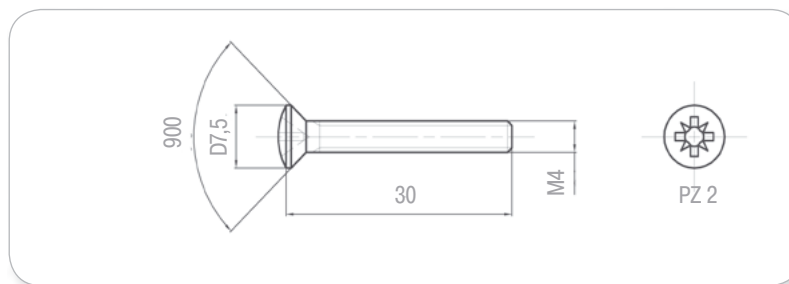

Универсальный винт для крепления ручек M4x10-45



артикул	размер	упаковка, шт.
17.84.098-0	10-45	1000
17.84.110-0	20-45	1000

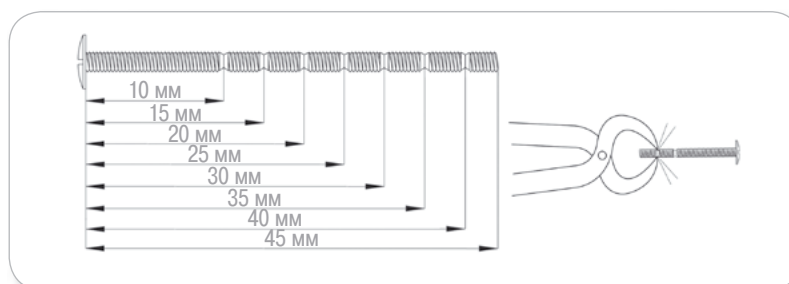

Металлическая втулка для крепления ручки



артикул	упаковка, шт.
550 341	1000

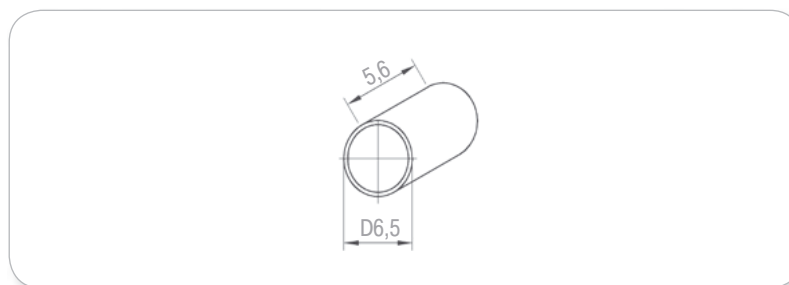

Пластиковая втулка для крепления ручки



артикул	упаковка, шт.
7809.791	5000

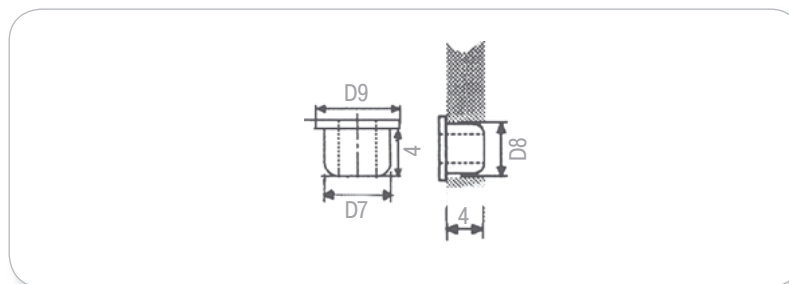

артикул	цвет	упаковка, шт.
Z-021 T1	белый	1000
Z-021.T4	коричневый	1000

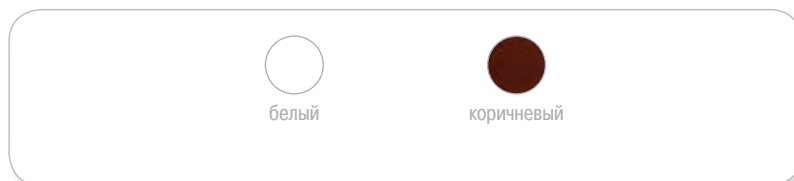

Шайба под мебельный винт



артикул	цвет	диаметр, мм	упаковка, кпл.
SCR001.014.0004	античная бронза	14	50
SCR001.014.0022	никель	14	50

Заглушка винта крепления мебельных ручек «Made in Italy»

Заглушки с надписью «Made in Italy» – это акцент на стиль и элегантность внутри мебели. Это элемент, визуально повышающий стоимость, как внешнего вида мебели, так и бренда ее производителя.



- В комплект входит:**
- ✓ верхняя часть заглушки на винт – 1 шт.
 - ✓ нижняя часть заглушки на винт – 1 шт.



Крючок металлический

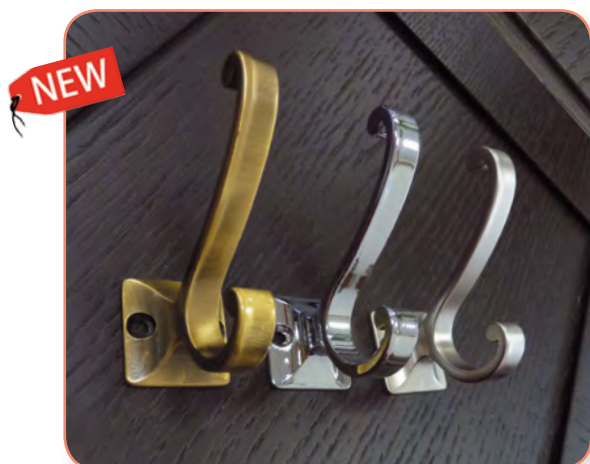

артикул	цвет	упаковка, шт.
WP67-G0004	хром	50
WP67-G0006	матовый никель	50
WP67-G00AB	бронза	50

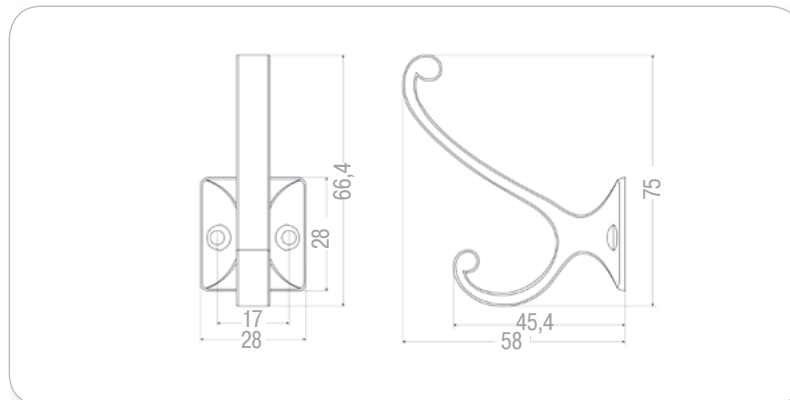

Крючок малый металлический

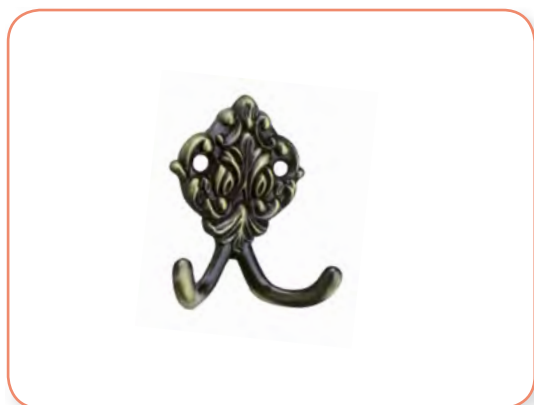

артикул	цвет	упаковка, шт.
WP93-G00AB	бронза	50

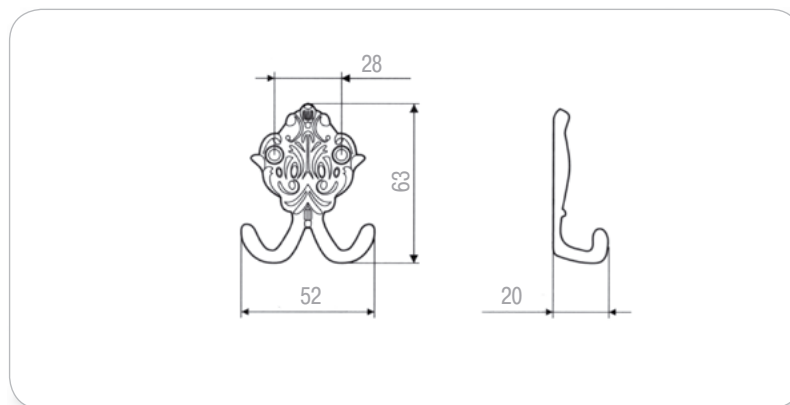

Крючок большой металлический

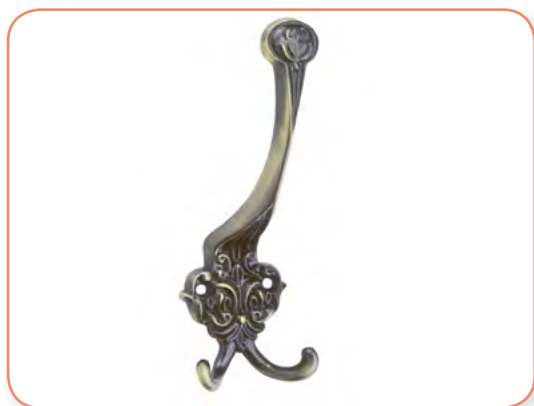

артикул	цвет	упаковка, шт.
WP92-G00AB	бронза	50

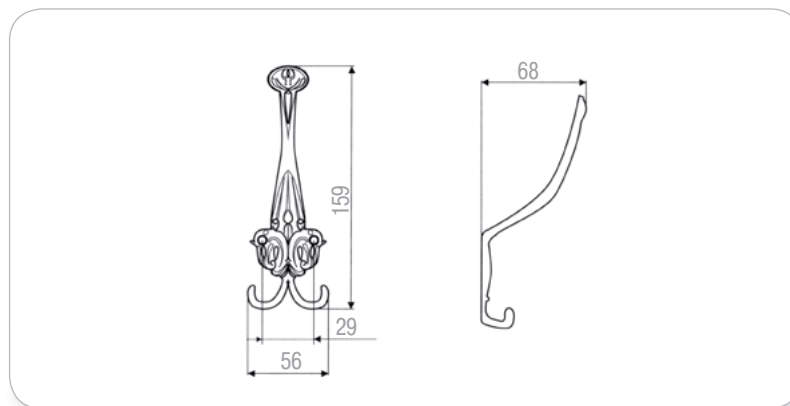

Крючок металлический

артикул	цвет	упаковка, шт.
Z-5413 G35	старое олово	40

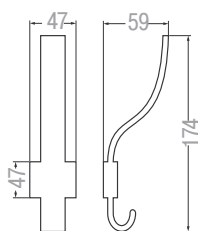

Примечание:

- к этому крючку подходят ручки:
кнопка арт. А-1434 G35, цвет старое олово
скоба арт. С-3264 G35, цвет старое олово,
см. стр. 515



Крючок металлический

артикул	цвет	упаковка, шт.
43144Z08100.22	темно-коричневый	25

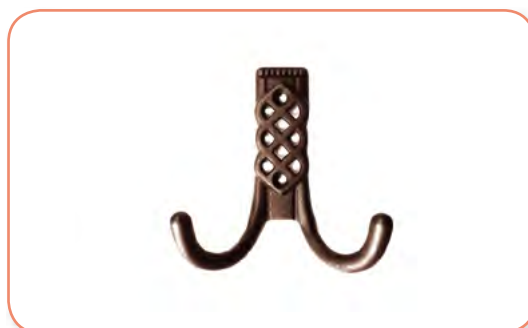
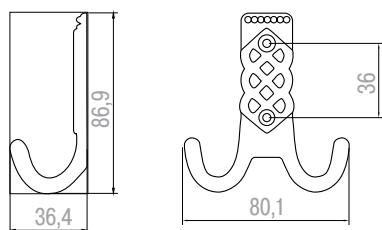

Крючок металлический

артикул	цвет	упаковка, шт.
43144Z17300.22	темно-коричневый	25

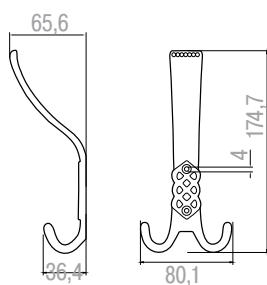

Крючок металлический

артикул	цвет	упаковка, шт.
WR01-G0005	патина на латуни	25

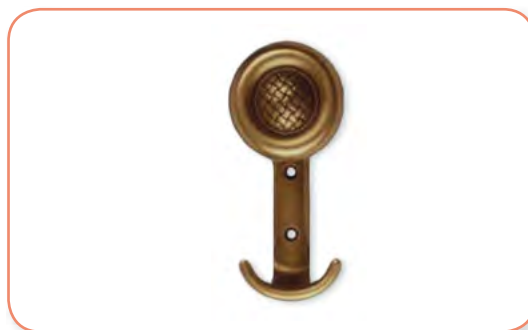
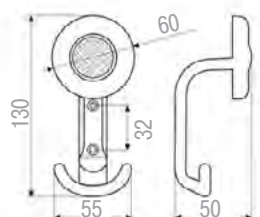

Крючок металлический



артикул	цвет	упаковка, шт.
7-C1041.53	золото	100
7-C1041.38	матовый хром	100
7-C1041.54	никель	100
7-C1041.32	античная бронза	100

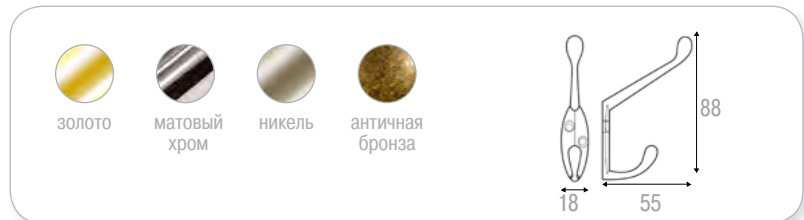

Крючок металлический



артикул	цвет	упаковка, шт.
7-C1050.18	черный матовый	50
7-C1050.32	античная бронза	50

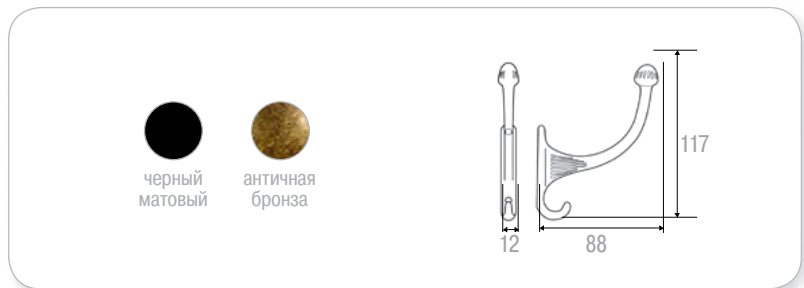

Крючок малый металлический



артикул	цвет	упаковка, шт.
WP19-G0004	хром	100
WP19-G0006	матовый никель	100
WP19-G00AB	бронза	100

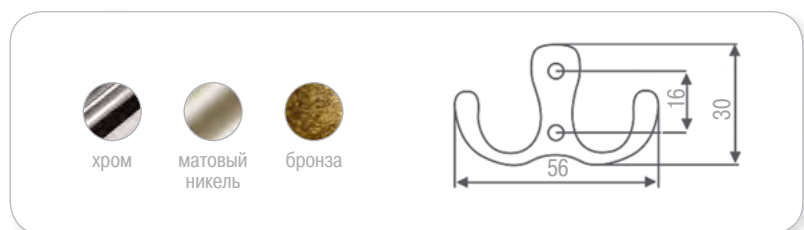

Крючок большой металлический

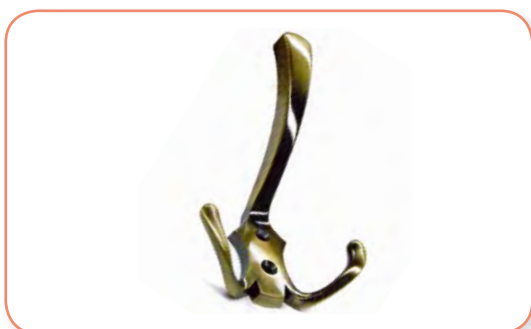

артикул	цвет	упаковка, шт.
WP59-G0003	золото	50
WP59-G0004	хром	50
WP59-G0006	матовый никель	50
WP59-G00AB	бронза	50



Крючок металлический

артикул	цвет	упаковка, шт.
WP06-G0004	хром	100
WP06-G0008	матовый хром	100

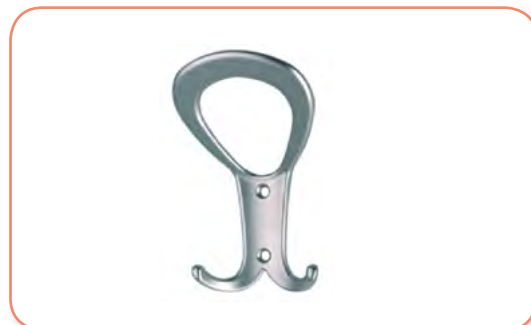
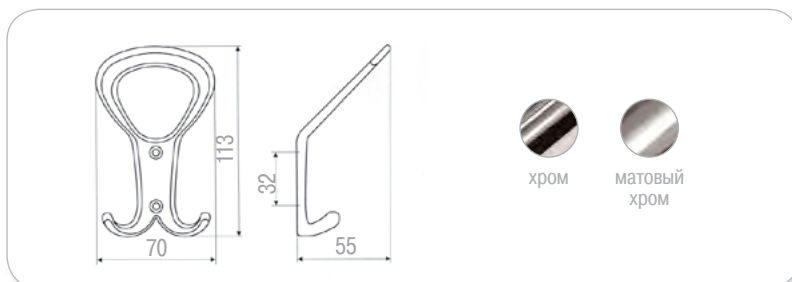

Крючок средний металлический

артикул	цвет	упаковка, шт.
Z-341 G5	матовый никель	50
Z-341 G6	матовый хром	50

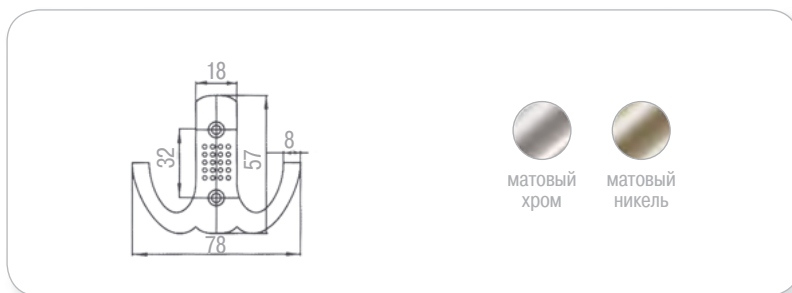

Крючок большой металлический

артикул	цвет	упаковка, шт.
Z-355 G3	золото	100
Z-355 G5	матовый никель	100
Z-355 G6	матовый хром	100

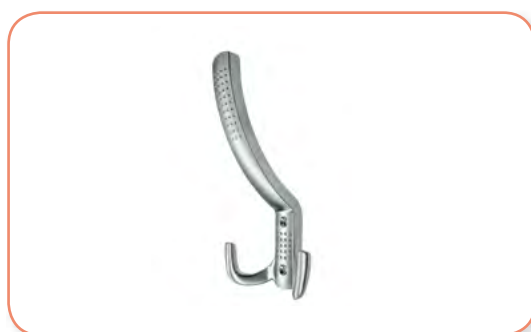

Держатель из пяти крючков металлический

артикул	цвет	упаковка, шт.
PAG 05C	хром	1

