





Светодиодные
светильники HLT
для стеклянных полок

стр. **364**



Светильники с лампами
накаливания
Ebir

стр. **398**



Светодиодные
светильники
HLT

стр. **366**



Люминесцентные
светильники
Ebir

стр. **399**

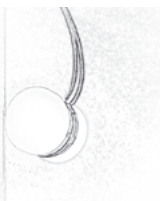

Влагозащищенные
светодиодные светильники
Forma e funzione

стр. **372**



Галогенные светильники
Ebir

стр. **400**



Светодиодные
светильники
Forma e funzione

стр. **377**



Светодиодные
светильники
Ebir

стр. **402**

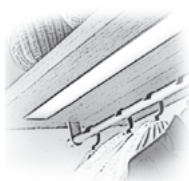

Люминесцентные
светильники
Forma e funzione

стр. **388**

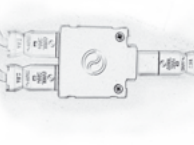

Универсальные
комплектующие
для светильников

стр. **406**

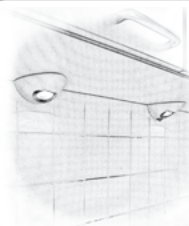

Галогенные светильники
Forma e funzione

стр. **393**

Декоративный держатель с подсветкой для стеклянных полок



артикул	свет	цвет	мощность	L, мм	степень защиты	упаковка, кпл.
RX0600-AL-L3-30K-102	3000 К, желтый	алюминий	2,5W	600	IP20	1
RX0900-AL-L3-30K-102	3000 К, желтый	алюминий	4W	900	IP20	1

В комплект входит:

- ✓ светодиодный декоративный держатель с выключателем (кабель с разъемом MicroFast 8 мм L=2000 мм)

Технические данные:

- включение – механический выключатель
- срок службы – 50 000 часов
- при работе не нагревается
- для полки необходимо использовать стекло толщиной 10 мм

Примечание:

- для работы светильника необходимо использовать один из трансформаторов:
ZAS-12DC-6W-MIN-003
ZAS-12DC-15W-MINI-03
ZAS-12DC-30W-MINI-03



Габаритные размеры

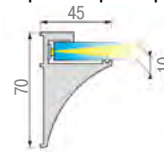

Монтаж

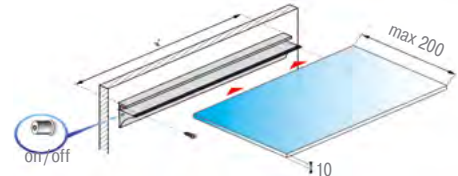

Светильник Prismatic SLIM для стеклянных полок

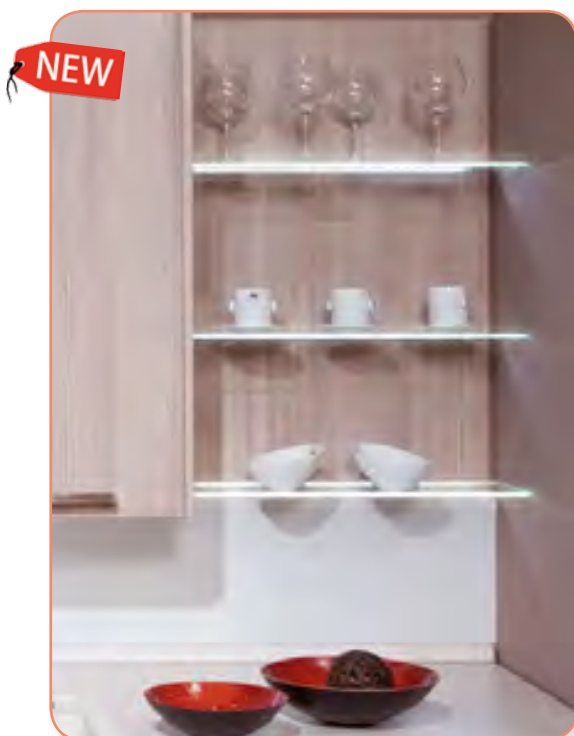

артикул	свет	цвет	мощность	L, мм	степень защиты	упаковка, шт.
PRSL-300-L3-30-MN-01	3000 К, желтый	алюминий	1,25W	300	IP20	1
PRSL-600-L3-30-MN-02	3000 К, желтый	алюминий	2,5W	600	IP20	1

В комплект входит:

- ✓ светильник без выключателя (кабель с разъемом MicroFast 8 мм L=2000мм) с фиксирующими пластиковыми винтами

Технические данные:

- срок службы – 50 000 часов
- при работе не нагревается

Примечание:

- для работы светильника необходимо использовать один из трансформаторов:
ZAS-12DC-6W-MIN-003
ZAS-12DC-15W-MINI-03
ZAS-12DC-30W-MINI-03
- при необходимости использовать выключатель



Габаритные размеры

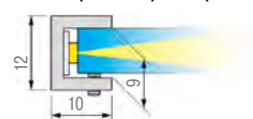

Монтаж

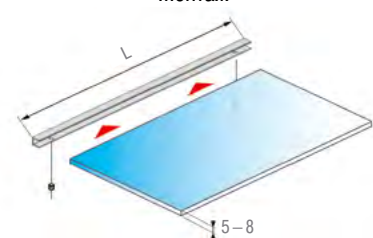

Светильник Prismatic FT для стеклянных полок

артикул	свет	цвет	мощность	степень защиты	упаковка, шт.
KLIPS-TR-BZ	6000 К, белый	прозрачный	0,25W	IP20	1



Габаритные размеры



Монтаж



В комплект входит:

- ✓ светильник без выключателя (кабель с разъемом MicroFast 8 мм L=2000 мм)

Технические данные:

- материал корпуса – пластик
- срок службы – 50 000 часов
- при работе не нагревается
- монтаж светильника без инструмента

Примечание:

- для работы светильника необходимо использовать один из трансформаторов:
ZAS-12DC-6W-MIN-003
ZAS-12DC-15W-MINI-03
ZAS-12DC-30W-MINI-03
- при необходимости использовать выключатель



Светильник Prismatic LED для стеклянных полок

артикул	свет	цвет	мощность	степень защиты	упаковка, шт.
KLIPS-IN-BZ	6000 К, белый	нержавеющая сталь	0,25W	IP20	1



Габаритные размеры



Монтаж



В комплект входит:

- ✓ светильник без выключателя (кабель с разъемом MicroFast 8 мм L=2000 мм)

Технические данные:

- материал корпуса – металл
- срок службы – 50 000 часов
- при работе не нагревается
- монтаж светильника без инструмента

Примечание:

- для работы светильника необходимо использовать один из трансформаторов:
ZAS-12DC-6W-MIN-003
ZAS-12DC-15W-MINI-03
ZAS-12DC-30W-MINI-03
- при необходимости использовать выключатель



18 Светильники



Светильник SLIM PLUS



артикул	свет	цвет	мощность	степень защиты	упаковка, шт.
SLIM-PLUS-1-60K	6000 K, белый	алюминий	2W	IP20	1

В комплект входит:

- ✓ светильник без выключателя (кабель с разъемом MicroFast 8 мм L=2000 мм)
- ✓ пара саморезов

Технические данные:

- срок службы – 50 000 часов
- при работе не нагревается

Примечание:

- для работы светильника необходимо использовать один из трансформаторов:
ZAS-12DC-6W-MIN-003
ZAS-12DC-15W-MINI-03
ZAS-12DC-30W-MINI-03
- при необходимости использовать выключатель

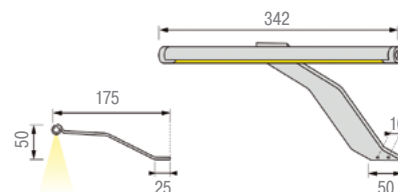
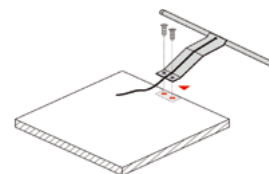
**Габаритные размеры****Монтаж**

Светильник на ножке MODUS 1 с выключателем

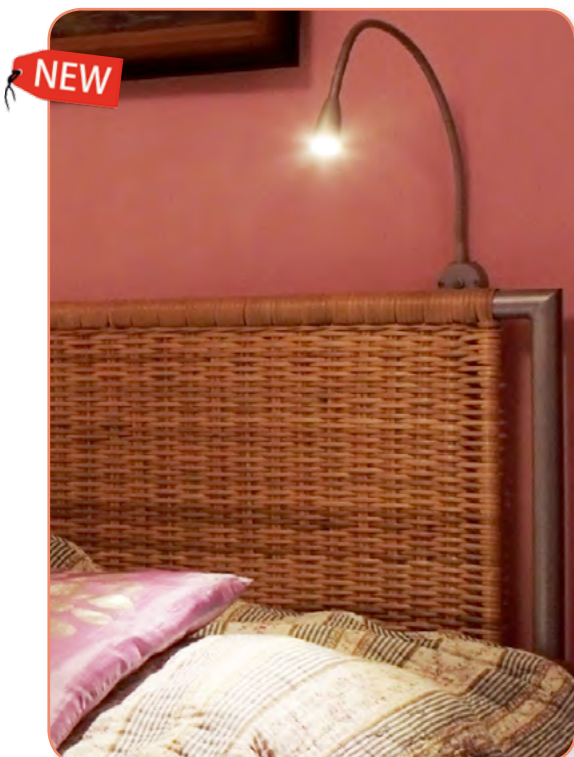

артикул	свет	цвет	мощность	степень защиты	упаковка, кпл.
ZMOD11-ALX1-1W-30K01	3000 K, желтый	алюминий	1W	IP20	1

В комплект входит:

- ✓ накладной светильник с выключателем (кабель с разъемом MicroFast 8 мм L=2000 мм)
- ✓ трансформатор 350 mA, (кабель с разъемом MicroFast 8 мм L=2000 мм с евровилкой)
- ✓ пара саморезов

Технические данные:

- включение – встроенный механический выключатель
- срок службы – 50 000 часов
- при работе не нагревается

Примечание:

! Трансформатор входит в комплект

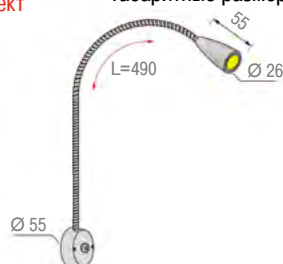
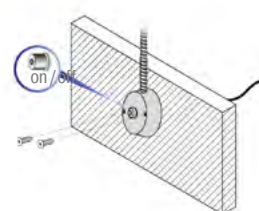
**Габаритные размеры****Монтаж**

артикул	свет	цвет	мощность	L, мм	степень защиты	упаковка, шт.
SMI0300-00813-118-R2	3000 К, желтый	алюминий	1,25W	300	IP20	1
SMI0600-00813-118-R2	3000 К, желтый	алюминий	2,25W	600	IP20	1
SMI0900-00813-118-R2	3000 К, желтый	алюминий	4W	900	IP20	1

Светильник STARline Micro IR со встроенным выключателем



Габаритные размеры

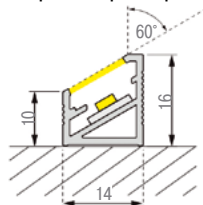

В комплект входит:

- ✓ накладной самоклеящийся светильник с инфракрасным выключателем (кабель с разъемом MicroFast 8 мм L=2000 мм)
- ✓ пара креплений светильника с саморезами

Технические данные:

- радиус действия выключателя – 5 см
- для включения/выключения поднести руку к датчику
- поток света рассеянный
- срок службы – 50 000 часов
- при работе не нагревается

Примечание:

- для работы светильника необходимо использовать один из трансформаторов: ZAS-12DC-6W-MIN-003 ZAS-12DC-15W-MINI-03 ZAS-12DC-30W-MINI-03

артикул	свет	цвет	мощность	L, мм	степень защиты	упаковка, шт.
PLSMP-0600-8L3-BC-V2	3000 К, желтый	алюминий	2,5	567	IP20	1
PLSMP-0900-8L3-BC-V2	3000 К, желтый	алюминий	4	867	IP20	1
PLSMG-0600-8L3-BC-V2	3000 К, желтый	алюминий	2,5	567	IP20	1
PLSMG-0900-8L3-BC-V2	3000 К, желтый	алюминий	4	867	IP20	1

Светильник Polarus P / Polarus G с автоматическим включением



Для навесных шкафов (направление света вниз)

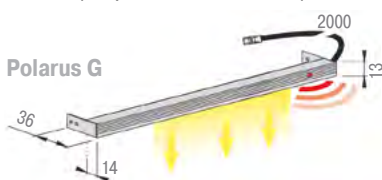

Для выдвижных ящиков (направление света вперед)

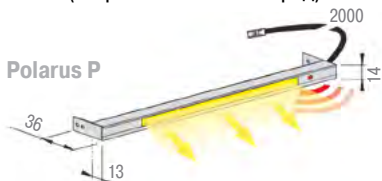

В комплект входит:

- ✓ светильник с рассеянным светом и автоматическим выключателем (кабель с разъемом MicroFast 8 мм L=2000мм)
- ✓ кабель-канал (L=650 мм)
- ✓ саморезы
- ✓ 3 крепления на двойном скотче для фиксации провода
- ✓ наклейка на внутреннюю часть темного фасада для работы выключателя

Технические данные:

- включение – автоматически за счет встроенного фотозлемента, радиус действия – 3 метра
- срок службы – 50 000 часов
- при работе не нагревается

Примечание:

- для работы светильника необходимо использовать один из трансформаторов: ZAS-12DC-6W-MIN-003 или ZAS-12DC-15W-MINI-03 или ZAS-12DC-30W-MINI-03

18 Светильники



Светильник QUATRO накладной

артикул	свет	цвет	мощность	степень защиты	упаковка, шт.
QUATRO-CH-TR-BC	3000 К, желтый	хром	1,5W	IP20	1

**В комплект входит:**

- ✓ светильник без выключателя (кабель с разъемом MicroFast 8 мм L=2000 мм)
- ✓ пара саморезов

Технические данные:

- срок службы – 50 000 часов
- при работе не нагревается

Примечание:

- для работы светильника необходимо использовать один из трансформаторов:
ZAS-12DC-6W-MIN-003
ZAS-12DC-15W-MINI-03
ZAS-12DC-30W-MINI-03
- при необходимости использовать выключатель

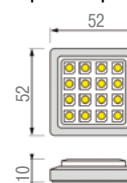
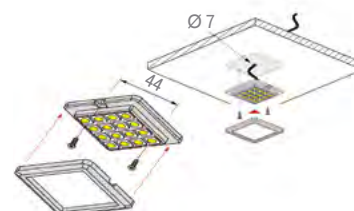
**Габаритные размеры****Монтаж**

Светильник накладной MODERNA F16

артикул	свет	цвет	мощность	степень защиты	упаковка, шт.
MDRF16-AL-30K-V2-02	4000 К, желтый	алюминий	2W	IP20	1

**В комплект входит:**

- ✓ светильник без выключателя (кабель с разъемом MicroFast 8 мм L=2000 мм)
- ✓ пара саморезов

Технические данные:

- срок службы – 50 000 часов
- при работе не нагревается

Примечание:

- для работы светильника необходимо использовать один из трансформаторов:
ZAS-12DC-6W-MIN-003
ZAS-12DC-15W-MINI-03
ZAS-12DC-30W-MINI-03
- при необходимости использовать выключатель

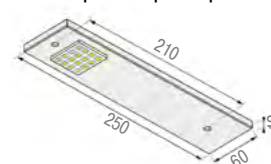
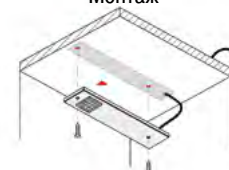
**Габаритные размеры****Монтаж**

артикул	свет	цвет	мощность	степень защиты	упаковка, шт.
OPLW-AMS2H-CHR-60-12	6000 К, белый	хром	2W	IP20	1

Светильник AIRON M с выключателем



Габаритные размеры



Монтаж



В комплект входит:

- ✓ светильник со сменным светодиодом (G4)
- ✓ выключатель (кабель с разъемом MicroFast 8 мм L=2000 мм)

Технические данные:

- включение – встроенный механический выключатель
- срок службы – 50 000 часов
- при работе не нагревается

Примечание:

- для работы светильника необходимо использовать один из трансформаторов:
ZAS-12DC-6W-MIN-003
ZAS-12DC-15W-MINI-03
ZAS-12DC-30W-MINI-03



артикул	мощность	напряжение	степень защиты	Д/Ш/В, мм	упаковка, шт.
ZAS-12DC-6W-MIN-003	6W	12V	IP20	90/41/20	1
ZAS-12DC-15W-MINI-03	15W	12V	IP20	90/48/32	1
ZAS-12DC-30W-MINI-03	30W	12V	IP20	90/48/32	1

Трансформатор для светодиодных светильников с разветвителем на 6 выходов

В комплект входит:

- ✓ трансформатор с сетевым кабелем (L=1500 мм) и евровилкой
- ✓ разветвитель для 6-ти светильников под разъем MicroFast 8 мм (кабель L=2000 мм)

Технические данные:

- применим для светильников с разъемом MicroFast 8 мм



Светодиодная лента LED RGB самоклеящаяся



артикул	свет	L, мм	мощность	степень защиты	упаковка
ZAR-LRGB-10MM-L3-R	RGB	5000	25W	IP20	1 бобина (5 м)

Технические данные:

- ширина ленты – 10 мм
- 60 светодиодов / 1 п.м
- макс. длина ленты на трансф-р – 10 м
- варианты света – 16 статических цветов
- 4 динамических режима переключения
- регулировка яркости, скорости переключения
- срок службы – 50 000 часов

Расчет мощности светодиодной ленты в зависимости от длины отрезков

1 отрезок 50 мм	20 отрезков 1 метр	40 отрезков 2 метра	60 отрезков 3 метра	80 отрезков 4 метра	100 отрезков 5 метров
0,60W	6,60W	12W	18W	22W	25W

Примечание:

- для ленты необходимо использовать:
 - трансформатор арт. ZAS-SI-12DC-25W-JACK
 - контроллер LRGB арт. STER-IR-RGB9-02,
 - соединитель арт. MO-LF10-2M-RGB-03
- при необходимости рекомендуется пробное подключение



Контроллер LED RGB с пультом и распределителем на 9 светильников



артикул	мощность	напряжение	упаковка, кпл.
STER-IR-RGB9-02	72W	12V	1

В комплект входит:

- ✓ пульт дистанционного управления
- ✓ разветвитель на 9 выходов

Технические данные:

- радиус действия пульта – 3 м
- применим для светодиодной ленты ZAR-LRGB-10MM-L3-R
- варианты света – 16 статических цветов
- 4 динамических режима переключения
- выбор режима переключения
- регулировка яркости, скорости переключения

Габаритные размеры

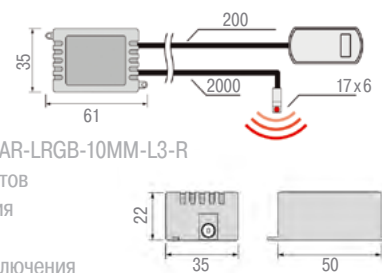

Трансформатор для контроллера LED RGB



артикул	мощность	напряжение	степень защиты	упаковка, шт.
ZAS-SI-12DC-25W-JACK	25W	12V	IP20	1

В комплект входит:

- ✓ трансформатор с разъемом JACK и евровилкой (L=2000 мм) для ленты LED RGB 10 мм

Технические данные:

- допустимо подключение ленты LED RGB длиной до 10 м

Соединитель трансформатора с лентой LED LRGB 10 мм

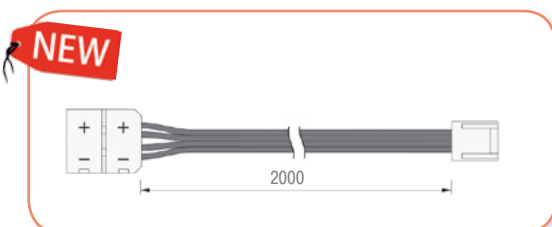

артикул	упаковка, шт.
MO-LF10-2M-RGB-03	1

Технические данные:

- применим для светодиодной ленты ZAR-LRGB-10MM-L3-R
- позволяет соединить ленту LED LRGB с трансформатором без инструмента

Важно:

- ! при соединении контактов необходимо соблюдать полярность на ленте и соединителе

артикул	свет	L, мм	мощность	степень защиты	упаковка
ZAR-30K-8MM-L3-R	желтый (3000K)	5000	25W	IP20	1 бобина (5 м)



Технические данные:

- ширина ленты – 8 мм
- 60 светодиодов / 1 п.м
- срок службы – 50 000 часов
- макс. длина ленты на трансформатор – 10 м

Расчет мощности светодиодной ленты в зависимости от длины отрезков

1 отрезок 50 мм	20 отрезков 1 метр	40 отрезков 2 метра	60 отрезков 3 метра	80 отрезков 4 метра	100 отрезков 5 метров
0,20W	3,60W	7,20W	10,20W	12W	14W

Примечание:

- для ленты необходимо использовать:
 - трансформатор арт. ZAS-12DC-30W-MINI-03
 - соединитель трансформатора с лентой LED арт. OKZ-MO-ZL1-08-01
- при необходимости используйте – соединитель ленты LED арт. MO-ZL2-08-01
- при необходимости рекомендуется пробное подключение

Светодиодная лента LED FLEXI самоклеящаяся

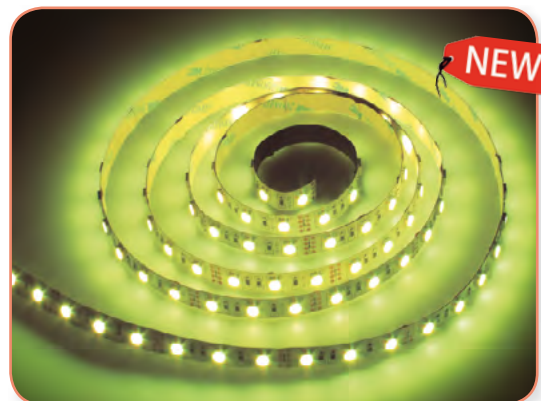

артикул	мощность	напряжение	степень защиты	Д/Ш/В, мм	упаковка, шт.
ZAS-12DC-6W-MIN-003	6W	12V	IP20	90/41/20	1
ZAS-12DC-15W-MINI-03	15W	12V	IP20	90/48/32	1
ZAS-12DC-30W-MINI-03	30W	12V	IP20	90/48/32	1

Трансформатор для светодиодных светильников с разветвителем на 6 выходов

В комплект входит:

- ✓ трансформатор с сетевым кабелем (L=1500 мм) и евровилкой
- ✓ разветвитель для 6-ти светильников под разъем MicroFast 8 мм (кабель L=2000 мм)

Технические данные:

- применим для светильников с разъемом MicroFast 8 мм
- при использовании трансформатора на 30W допустимо подключение ленты LED FLEXI длиной до 10 м



Соединитель трансформатора с лентой LED 8 мм

артикул	упаковка, шт.
OKZ-MO-ZL1-08-01	1

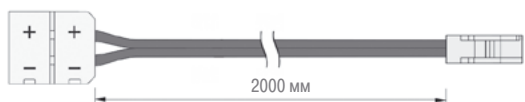

Технические данные:

- применим для светодиодной ленты ZAR-30K-8MM-L3-R
- позволяет соединить ленту LED с трансформатором без инструмента

Важно:

! при соединении контактов необходимо совмещать полярность на ленте и соединителя

Соединитель ленты LED 8 мм

артикул	упаковка, шт.
MO-ZL2-08-01	1

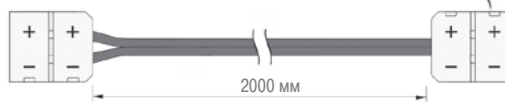

Технические данные:

- применим для светодиодной ленты ZAR-30K-8MM-L3-R
- позволяет соединить ленту LED между собой без инструмента

Важно:

! при соединении контактов необходимо совмещать полярность на ленте и соединителя



Светильник WIN Magnetic



артикул	свет	цвет	мощность	степень защиты	упаковка, кпл.
1921001C	4000 К, белый	белый матовый/хром	3,5W	IP44	1

В комплект входит:

- ✓ светильник без выключателя, (кабель L=1000 мм)

Технические данные:

- материал плафона – поликарбонат
- светильник применим в ванных комнатах
- для фиксации светильника на обратной стороне зеркала необходимо закрепить металлическую пластину толщиной 2 мм
- срок службы – 100 000 часов

Примечание:

- для работы светильника необходимо использовать:
 - переходник-удлинитель для светильников WIN, арт. 6LC10005, стр. 373
 - трансформатор, арт. 151Z10 (15W/350mA), стр.374
- при необходимости используйте разветвитель для 4-х светильников под разъем MicroFast 8мм арт. 1T3000, стр. 373, (в этом случае переходник-удлинитель арт. 6LC10005 не требуется)

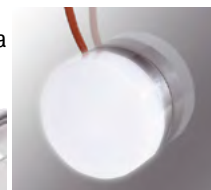
Разъем провода
MicroFast 8 мм

Габаритные размеры и установка светильника

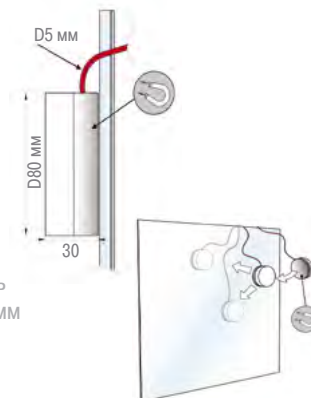

Светильник WIN Q



артикул	свет	цвет	мощность	степень защиты	упаковка, кпл.
1920501C	4000 К, белый	белый матовый/хром	3,5W	IP44	1

В комплект входит:

- ✓ светильник без выключателя, (кабель L=1000 мм)

Технические данные:

- материал плафона – поликарбонат
- светильник применим в ванных комнатах
- срок службы – 100 000 часов

Примечание:

- для работы светильника необходимо использовать:
 - переходник-удлинитель для светильников WIN, арт. 6LC10005, стр. 373
 - трансформатор, арт. 151Z10 (15W/350mA), стр. 374
- при необходимости используйте разветвитель для 4-х светильников под разъем MicroFast 8 мм арт. 1T3000, стр. 373 (в этом случае переходник-удлинитель арт. 6LC10005 не требуется)

Разъем провода
MicroFast 8 мм

Габаритные размеры

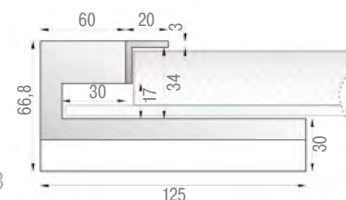

Установка светильника

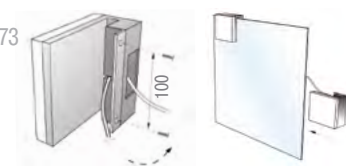

Светильник WIN Top

артикул	свет	цвет	мощность	степень защиты	упаковка, кпл.
1920001C	4000 К, белый	хром	3,5W	IP44	1

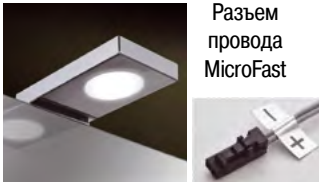

Разъем провода MicroFast

Габаритные размеры

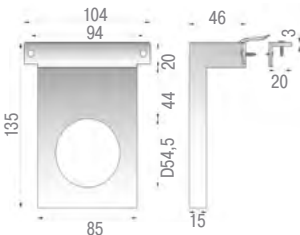

Установка светильника

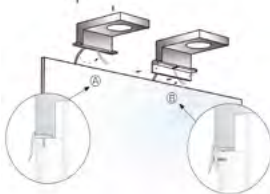

В комплект входит:

- ✓ светильник без выключателя, (кабель L=1000 мм)

Технические данные:

- материал плафона – поликарбонат
- светильник применим в ванных комнатах
- возможно крепление как в верхний торец рамки (рис.А), так и на заднюю ее часть (рис.В)
- срок службы – 100 000 часов

Примечание:

- для работы светильника необходимо использовать:
 - переходник-удлинитель для светильников WIN, арт. 6LC10005, см. ниже
 - трансформатор, арт. 151Z10 (15W/350mA), стр. 374
- при необходимости используйте разветвитель для 4-х светильников под разъем MicroFast 8 мм арт. 1Т3000, см. ниже, (в этом случае переходник-удлинитель арт. 6LC10005 не требуется)



артикул	упаковка, шт.
1Т3000	1

Разветвитель для 4-х светильников под разъем MicroFast 8 мм

Подключение 1 светильника

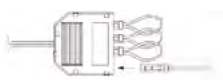

Подключение 3 светильников

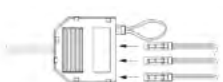

Габаритные размеры

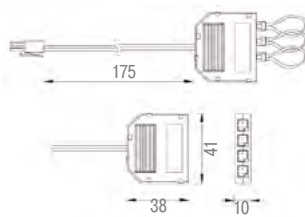

артикул	упаковка, шт.
6LC10005	1

Переходник-удлинитель для светильников WIN



**Светильник SUN
влагозащищенный**

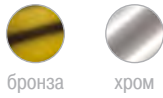

артикул	свет	цвет	мощность	степень защиты	упаковка, кпл.
1730040L	3000 К, желтый	бронза	3,5W	IP44	1
1730040C	3000 К, желтый	хром	3,5W	IP44	1

Габаритные размеры:



Установка светильника



В комплект входит:

- ✓ светильник без выключателя, (кабель с разъемом MicroFast 8мм L=2000 мм)

Примечание:

- для работы светильника необходимо использовать:
 - переходник-удлинитель для светильников WIN, арт. 6LC10005, стр. 373
 - трансформатор, арт. 151Z10 (15W/350mA), см. ниже
- при необходимости используйте разветвитель для 4-х светильников под разъем MicroFast арт. 1T3000, стр. 373 (в этом случае переходник-удлинитель арт. 6LC10005 не требуется)
- срок службы – 100 000 часов

Подкладка для создания накладного светильника SUN

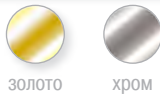

артикул	цвет	упаковка, шт.
6730022C	хром	1
6730022O	золото*	1

Габаритные размеры:

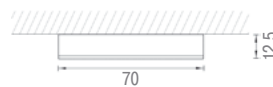

Установка светильника



* подкладка в цвете золото используется вместе со светильником в цвете бронза

Трансформатор для светодиодных светильников



артикул	мощность	сила тока	степень защиты	упаковка, шт.
151Z10	15W	350mA	IP20	1

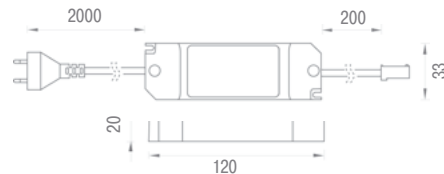

Примечание:

- Для светильников серии Leaf NET, ODO, ZIK LED, SUN, WIN

Подключение светильников к трансформатору на примере модели SUN

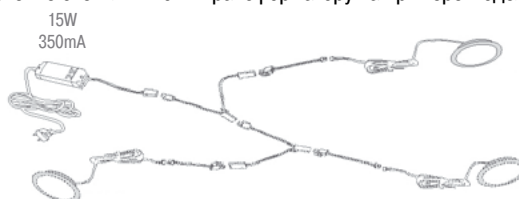

артикул	свет	цвет	мощность	степень защиты	упаковка, кпл.
1922001С	4000 К, белый	хром	5,7W	IP44	1
1922002С	3000 К, желтый	хром	5,7W	IP44	1

Габаритные размеры

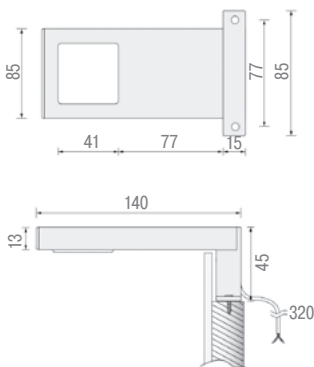

Установка светильника

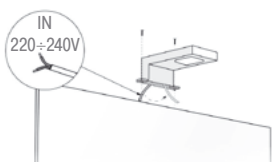

В комплект входит:

- ✓ светодиодный светильник без выключателя
- ✓ трансформатор встроен в корпус светильника
- ✓ клеммник
- ✓ распаечная коробка
- ✓ резиновые фиксаторы проводов – 3 шт.
- ✓ прорезиненный кабель-канал – 2 шт.
- ✓ винты для распаечной коробки
- ✓ винты для монтажа светильника

Технические данные:

- сетевой кабель защищен от влаги
- материал плафона – поликарбонат
- корпуса – металл
- крепления – пластик
- срок службы – 100 000 часов

Примечание:

- для работы необходимо соединить провода светильника через распаечную коробку с сетевым кабелем.
- ! Трансформатор не требуется.**

Светильник WIN UNO



артикул	свет	цвет	мощность	степень защиты	упаковка, кпл.
1922003С	4000 К, белый	хром	4,4W	IP44	1
1922004С	3000 К, желтый	хром	4,4W	IP44	1

Габаритные размеры

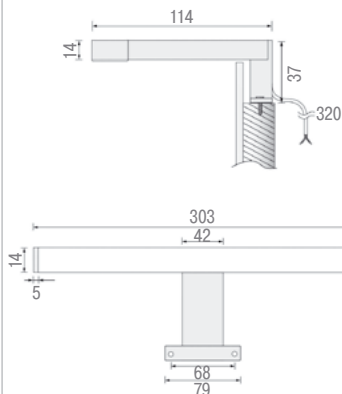

Установка светильника

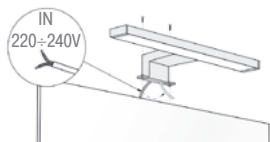

В комплект входит:

- ✓ светодиодный светильник без выключателя
- ✓ трансформатор встроен в корпус светильника
- ✓ клеммник
- ✓ распаечная коробка
- ✓ резиновые фиксаторы проводов – 3 шт.
- ✓ прорезиненный кабель-канал – 2 шт.
- ✓ винты для распаечной коробки
- ✓ винты для монтажа светильника

Технические данные:

- сетевой кабель защищен от влаги
- материал плафона – поликарбонат
- корпуса – металл
- крепления – пластик
- срок службы – 100 000 часов

Примечание:

- для работы необходимо соединить провода светильника через распаечную коробку с сетевым кабелем.
- ! Трансформатор не требуется.**

Светильник WIN DUE



18 Светильники



Светильник WIN STICK



артикул	свет	цвет	мощность	L, мм	степень защиты	упаковка, кпл.
192S0300C3B19	3000 К, желтый	сталь	5,7W	310	IP44	1
192S0600C3B19	3000 К, желтый	сталь	10,9W	600	IP44	1

В комплект входит:

- ✓ светодиодный светильник без выключателя, кабель L=2000 мм

Технические данные:

- материал плафона – поликарбонат
- корпус – металл
- крепление – металл
- срок службы – 100 000 часов

Примечание:

- при использовании необходимы трансформатор и переходник, см. ниже
- при необходимости используйте удлинитель и разветвитель, см. ниже

Габаритные размеры



Установка светильника



Разъем провода



Трансформатор для светильников GEO, microNET xT и STICK



артикул	мощность	напряжение	х/у/з, мм	степень защиты	упаковка, кпл.
3Т493401	14W	24V	122/200/34	IP20	1
3Т493201	24W	24V	146/100/55	IP20	1

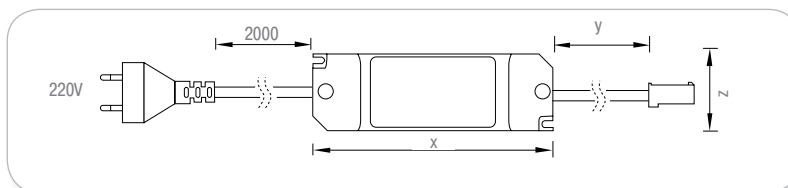

Разветвитель для 4-х светильников GEO, MicroNet, Stick



артикул	упаковка, шт.
1Т3001	1

Примечание:

- при использовании разветвителя, переходник от светильника Geo к трансформатору, арт. 6LC10008, не требуется

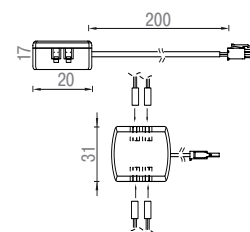

Переходник от светильников GEO, MicroNet, Stick к трансформатору

артикул	L кабеля, мм	упаковка, шт.
6LC10008	185	1



Удлинитель для светильников GEO, MicroNet, Stick

артикул	L кабеля, мм	упаковка, шт.
6LC10006	1000	1



Светильник GEO SLIM врезной

артикул	свет	цвет	мощность	степень защиты	упаковка, кпл.
175S0200W3	3000 К, желтый	алюминий/белый матовый	3,5W	IP20	1

Светильник



Разъем провода



В комплект входит:

- ✓ светильник без выключателя, (кабель L=2000 мм)

Технические данные:

- свет рассеянный в одну световую полосу
- регулировка направленности светового потока за счет конструкции светильника
- срок службы – 100 000 часов
- при работе не нагревается

Примечание:

- для работы светильника – переходник GEO, арт. 6LC10008, стр. 376
- трансформатор, см. стр. 376
- при необходимости используйте: – удлинитель арт. 6LC10006, стр. 376
- разветвитель арт. 1Т3001, стр. 376
- (в этом случае переходник GEO арт. 6LC10008 не требуется)

Габаритные размеры



Установка светильника



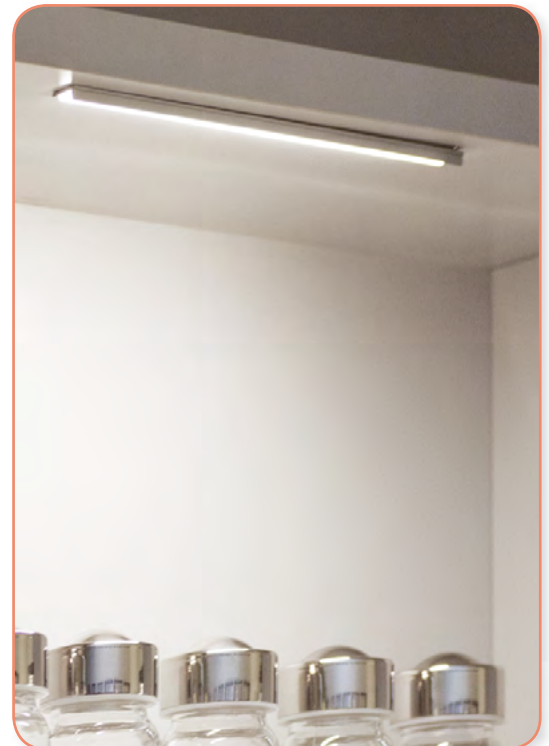

без выключателя

артикул	свет	цвет	мощность	L, мм	степень защиты	упаковка, кпл.
175M0535N3	4000 К	белый	9,5W	535	IP20	1
175M0835N3	4000 К	белый	15,2W	835	IP20	1

с сенсорным выключателем

артикул	свет	цвет	мощность	L, мм	степень защиты	упаковка, кпл.
175M0535N1	4000 К	белый	9,5W	535	IP20	1
175M0835N1	4000 К	белый	15,2W	835	IP20	1
175M0535W1	3000 К	белый	9,5W	535	IP20	1
175M0835W1	3000 К	белый	15,2W	835	IP20	1

Светильник MICRO GEO врезной



Габаритные размеры



Установка светильника



В комплект входит:

- ✓ светильник (кабель L=2000 мм)

Технические данные:

- включение – от прикосновения к световому индикатору (емкостной датчик)
- свет рассеянный в одну световую полосу
- срок службы – 100 000 часов
- при работе не нагревается

Примечание:

- для работы светильника необходимо использовать: – переходник GEO, арт. 6LC10008, стр. 376
- трансформатор, арт. 3Т493401 (14W/24V) или арт. 3Т493201 (24W/24V), стр. 376
- при необходимости используйте: – удлинитель арт. 6LC10006, стр. 376
- разветвитель арт. 1Т3001 (в этом случае переходник GEO арт. 6LC10008 не требуется)

Разъем провода



Светильник LUNA для навесных шкафов с автоматическим включением



артикул	свет	цвет	мощность	L, мм	степень защиты	упаковка, кпл.
166IP0560	4100 К, белый	алюминий	3,8W	560	IP40	1
166IP0860	4100 К, белый	алюминий	3,8W	860	IP40	1

В комплект входит:

- ✓ светильник (кабель L=2000 мм)
- ✓ крепления
- ✓ переходник (L=100 мм)
- ✓ разветвитель на два светильника

Технические данные:

- включение – автоматически, за счет встроенного фотозлемента
- срок службы – 100 000 часов
- удароустойчив
- при работе не нагревается

Примечание:

- для работы светильника необходимо использовать трансформатор арт. ЗТ4920 (20W/24V) стр. 379
- при необходимости используйте разветвитель арт. 6СА5100 стр. 386
- при необходимости используйте удлинитель арт. 6СА051 стр. 386

Габаритные размеры

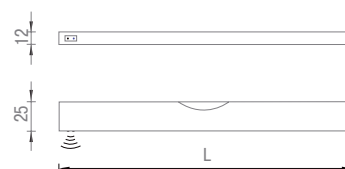

Установка светильника

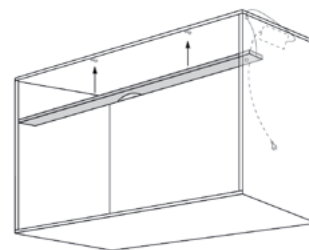

Светильник LUNA для выдвигающихся ящиков с автоматическим включением



артикул	свет	цвет	мощность	L, мм	степень защиты	упаковка, кпл.
166CE0560	4100 К, белый	алюминий	3,8W	560	IP40	1
166CE0860	4100 К, белый	алюминий	3,8W	860	IP40	1

В комплект входит:

- ✓ светильник (кабель L=2000 мм)
- ✓ крепления
- ✓ переходник (L=100 мм)
- ✓ разветвитель на два светильника

Технические данные:

- включение – автоматически, за счет встроенного фотозлемента
- срок службы – 100 000 часов
- удароустойчив
- при работе не нагревается

Примечание:

- для работы светильника необходимо использовать трансформатор арт. ЗТ4920 (20W/24V) стр. 379
- при необходимости используйте разветвитель арт. 6СА5100 стр. 386
- при необходимости используйте удлинитель арт. 6СА051 стр. 386

Габаритные размеры

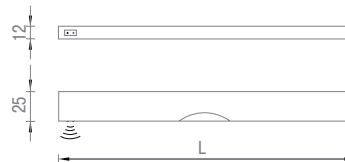

Установка светильника



артикул	мощность	напряжение	степень защиты	упаковка, шт.
ЗТ4920	20W	24V	IP20	1

Трансформатор для светильника LUNA



ТЕХНИЧЕСКАЯ ИНФОРМАЦИЯ ПО УСТАНОВКЕ СВЕТИЛЬНИКОВ LUNA

Рекомендации по установке:

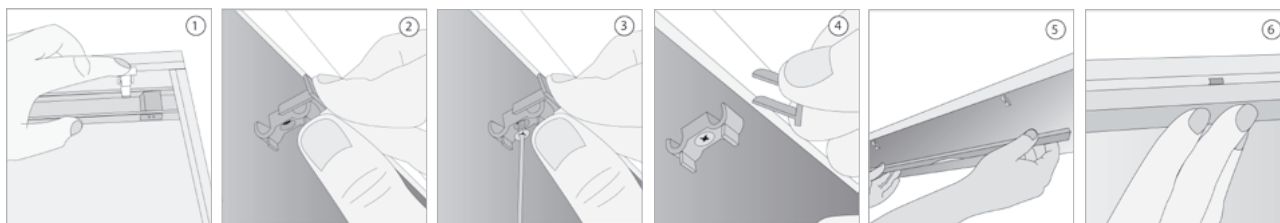

- 1-2. Установите ограничители креплений к торцу верхней поперечины шкафа.
3. Зафиксируйте винтом крепление светильника к шкафу.
4. Снимите ограничитель с крепления.
- 5-6. Защелкните светильник на креплении.

Пример подключения светильников LUNA к трансформатору

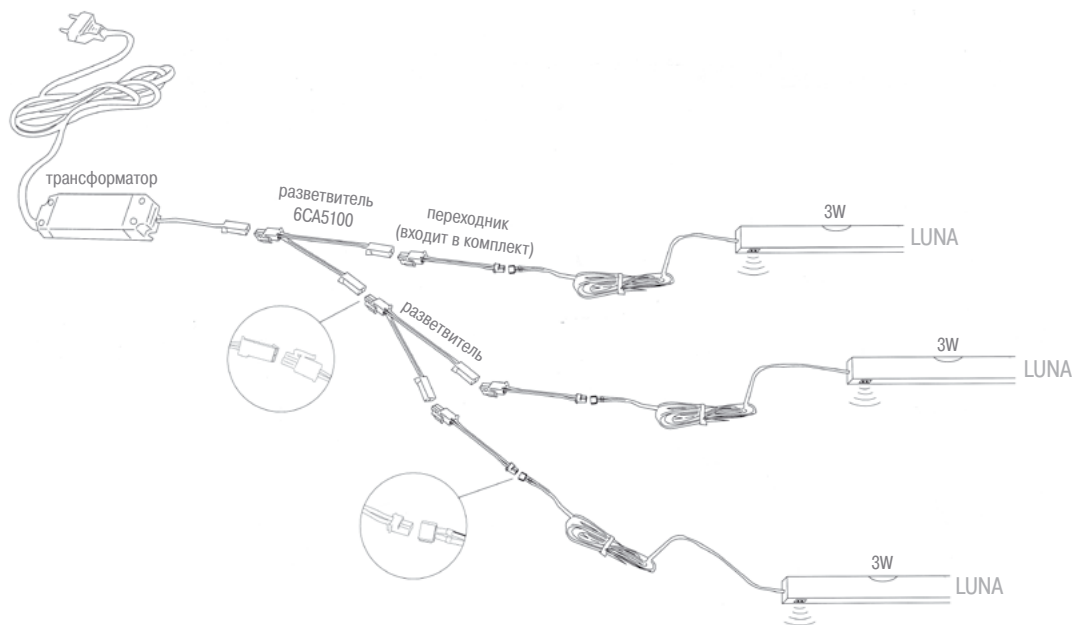

Светильник ODO CUCINA с включением от касания



артикул	свет	цвет	мощность	L, мм	степень защиты	упаковка, кпл.
162K010560T	6400 К, белый	алюминий	4x1W	560	IP20	1
162K010860T	6400 К, белый	алюминий	6x1W	860	IP20	1

В комплект входит:

- ✓ светильник с выключателем (кабель с разъемом MicroFast 8 мм L=2000 мм)
- ✓ декоративные заглушки
- ✓ трансформатор (15W/350mA) (кабель к светильнику с ответной частью разъема MicroFast 8 мм)
- ✓ блок управления



Разъем провода MicroFast 8 мм



Технические данные:

- включение – от касания
- срок службы – 100 000 часов
- при работе не нагревается

Примечание:

! Трансформатор входит в комплект

Установка светильника:

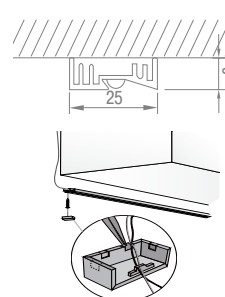

ТЕХНИЧЕСКАЯ ИНФОРМАЦИЯ ПО УСТАНОВКЕ СВЕТИЛЬНИКА ODO CUCINA

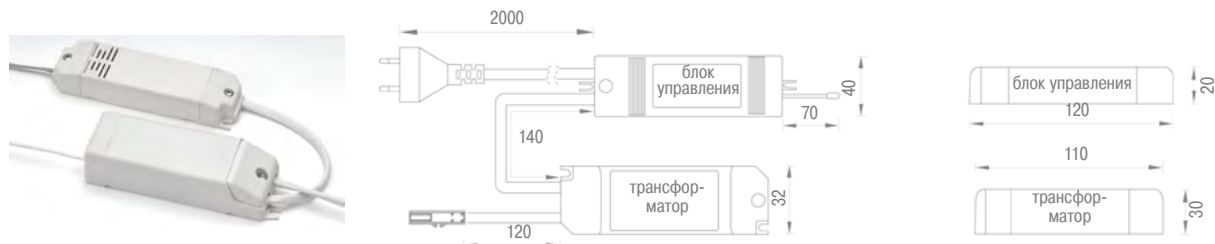

Подключение светильника ODO CUCINA к трансформатору с включением от касания



Подключение трансформатора к светильнику через разъем провода MicroFast 8 мм



Светильник ODO

артикул	свет	цвет	мощность	L/x, мм	степень защиты	упаковка, кпл.
1620564	6400 К, белый	алюминий	4x1W	564/182	IP20	1
1620863	6400 К, белый	алюминий	6x1W	863/132	IP20	1

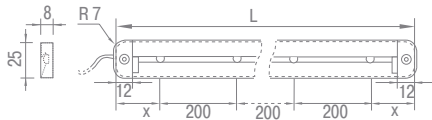

Установка светильника:

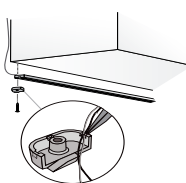
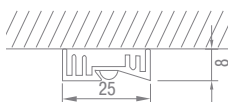

В комплект входит:

- ✓ светильник без выключателя
- ✓ заглушки-крепления
- ✓ удлинитель-переходник (L=1400 мм)

Технические данные:

- срок службы – 100 000 часов
- при работе не нагревается

Примечание:

- для работы светильника необходимо использовать трансформатор арт. 151Z10 (15W/350mA), стр. 374
- при необходимости используйте разветвитель арт. 6CA5100, стр. 386
- при необходимости используйте удлинитель арт. 6CA051, стр. 386



Пример подключения светильников ODO к трансформатору

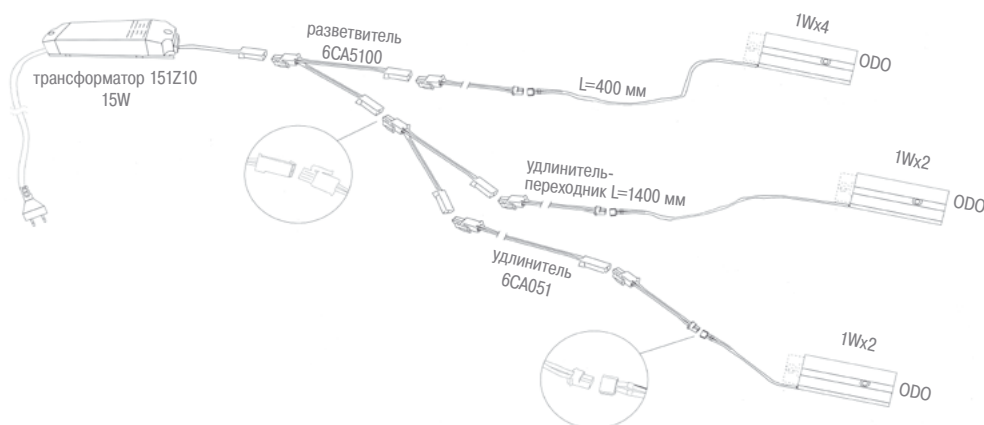

Примечание:

- к одному трансформатору возможно подключить до 15 светодиодов (15 W)



САМОКЛЕЯЩАЯСЯ СВЕТОДИОДНАЯ ЛЕНТА MULTILED



Гибкая светодиодная лента создает неповторимый дизайн подсветки мебели. Благодаря клеящейся основе, лента устанавливается легко и просто, повторяя любую форму корпуса мебели или полки.

360 светодиодов, расположенные на самоклеящейся ленте длиной в 6 метров, обеспечивают оптимальное освещение теплым светом. При необходимости ленту можно резать кратно 50 мм.

Возможные варианты установки:

- без корпуса
- в корпусе накладного/врезного металлического профиля с полупрозрачной лицевой панелью и заглушками.

Вариант применения:

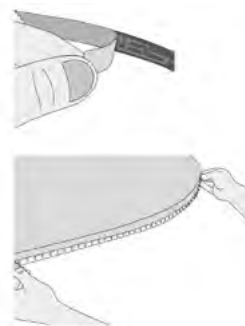

Пример подбора:

- Светодиодная лента от 50 до 6 000 мм.
- Трансформатор в зависимости от длины светодиодной ленты см. ниже.

При необходимости:

- Выключатель
- Алюминиевый профиль врезной или накладной
- Декоративный полупрозрачный профиль L= 2 000 мм, арт. 668S2000
- Комплект торцевых заглушек

Светодиодная лента MULTILED

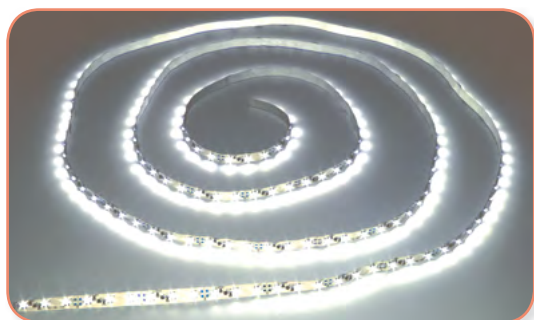

артикул	свет	мощность	L, мм	степень защиты	упаковка
5L511C	3000 К, желтый	28,8W	6000	IP20	1 бобина (6 м)

Технические данные:

- выключатель в комплект не входит

Примечание:

- лента поставляется длиной кратной 50 мм (по 3 светодиода)

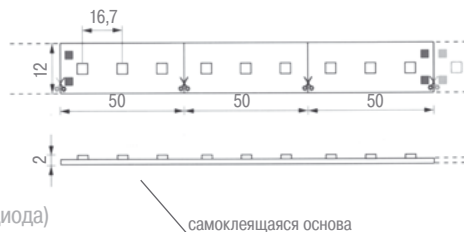

Блок питания для ленты MULTILED



артикул	L ленты, мм	мощность	напряжение	степень защиты	упаковка, шт.
3T492302	от 1500 до 3000	16W	12V	IP20	1
3T492402	от 3000 до 6000	48W	12V	IP20	1

Схема монтажа ленты к трансформатору:



артикул	цвет	L, мм	упаковка, шт.
668P2000S	алюминий	2000	2

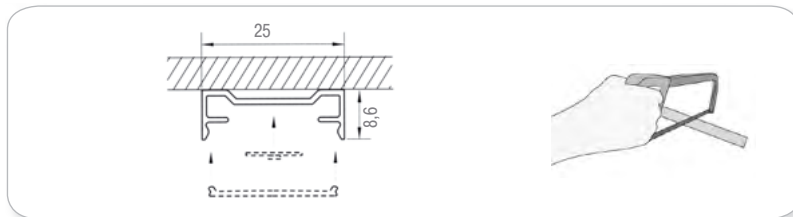

Алюминиевый накладной профиль для MULTILED

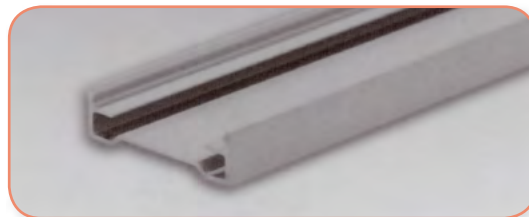

артикул	цвет	упаковка, кпл.
668T02S	серый	1

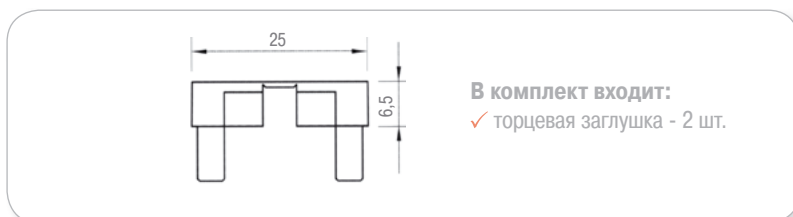

Комплект торцевых заглушек для накладного профиля



артикул	цвет	L, мм	упаковка, шт.
668PI2000S	алюминий	2000	2

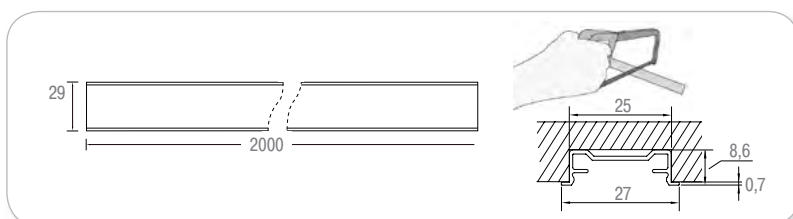

Алюминиевый врезной профиль для MULTILED

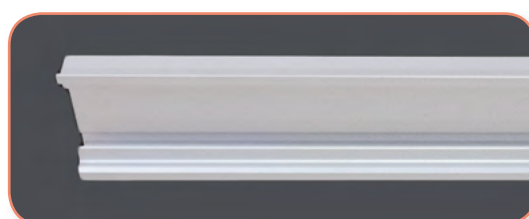

артикул	цвет	упаковка, кпл.
668TI02S	серый	5

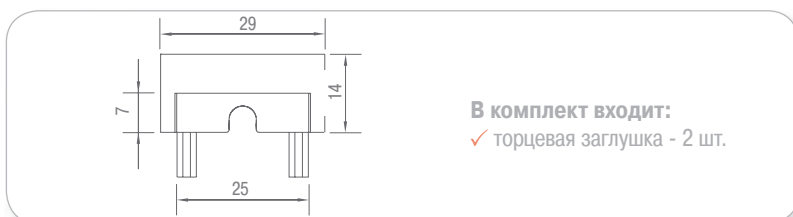

Комплект торцевых заглушек для врезного профиля



артикул	цвет	L, мм	упаковка, шт.
668S2000	матовый белый	2000	6

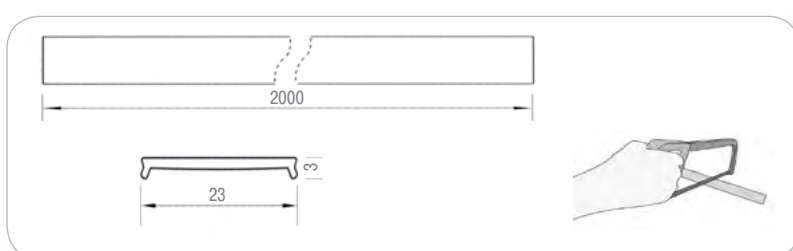

Декоративный полупрозрачный профиль для MULTILED



Светильник microNET xT накладной



артикул	свет	цвет	мощность	L, мм	степень защиты	упаковка, кпл.
169X0600N2	4200 К, белый	алюминий	8,64W	600	IP40	1
169X0900N2	4200 К, белый	алюминий	12,96W	900	IP40	1

В комплект входит:

- ✓ светильник с выключателем (кабель L=2000 мм)
- ✓ переходник (L=100 мм)
- ✓ комплект креплений

Технические данные:

- включение – механический выключатель
- срок службы – 100 000 часов
- удароустойчив
- при работе не нагревается

Примечание:

- для работы светильника необходимо использовать трансформатор арт. ЗТ493201 (24W/24V) или арт. ЗТ493401 (14W/24V) см. ниже
- при необходимости используйте разветвитель арт. 6СА6605 стр. 386
- при необходимости используйте удлинитель арт. 6СА051 стр. 386



Габаритные размеры

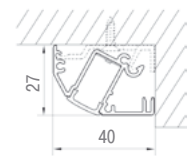

Установка светильника

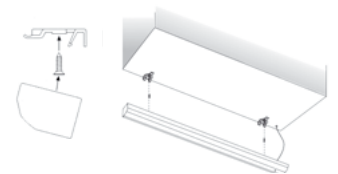

Трансформатор для светильников microNET xT



артикул	мощность	напряжение	х/у/з, мм	степень защиты	упаковка, кпл.
ЗТ493401	14W	24V	122/100/33	IP20	1
ЗТ493201	24W	24V	146/100/55	IP20	1

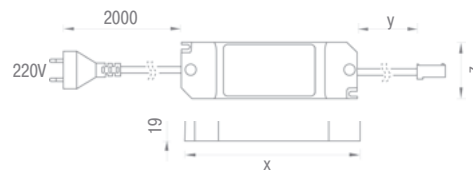

Пример подключения светильников microNET xT к трансформатору

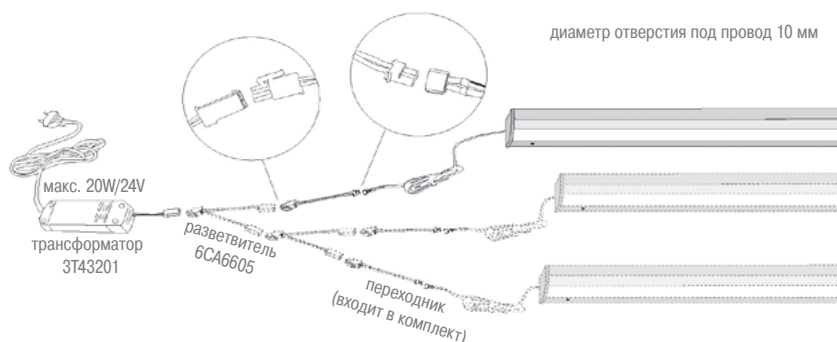

без выключателя

артикул	свет	цвет	мощность	степень защиты	упаковка, кпл.
168LX0150N3	4100 K	алюминий	12,96W	IP40	1

с механическим выключателем

артикул	свет	цвет	мощность	степень защиты	упаковка, кпл.
168LX0150N2	4100 K	алюминий	8,64W	IP40	1

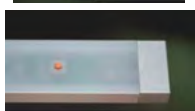
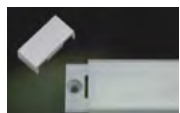

Габаритные размеры

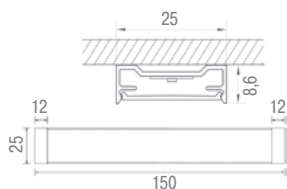

Установка светильника



В комплект входит:

- ✓ один светильник (кабель L=2000 мм)
- ✓ переходник (L=100 мм)
- ✓ декоративные заглушки

Технические данные:

- включение — см. комплектацию:
- встроенный механический выключатель
- без выключателя
- срок службы — 100 000 часов
- удароустойчив
- при работе не нагревается

Примечание:

- для работы светильника необходимо использовать трансформатор арт. 151Z10 (15W/350mA), см. ниже
- при необходимости используйте разветвитель арт. 6CA5100, стр. 386
- при необходимости используйте удлинитель арт. 6CA051, стр. 386

Светильник Leaf NET xT накладной

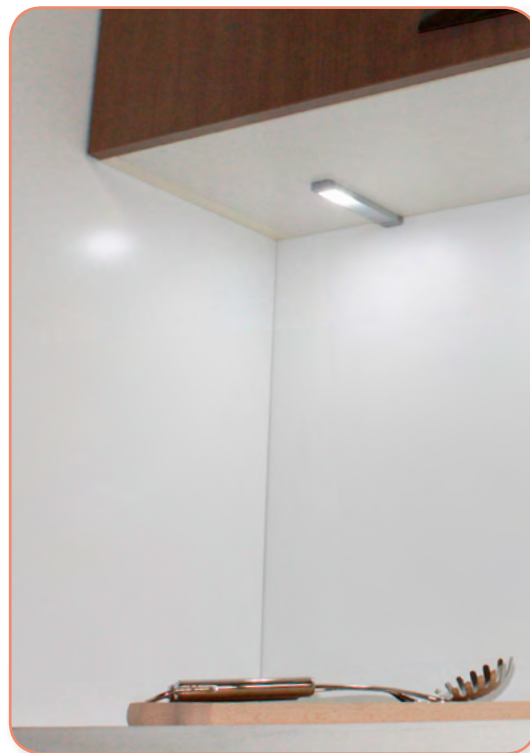

артикул	мощность	сила тока	степень защиты	упаковка, шт.
151Z10	15W	350mA	IP20	1

Трансформатор для светодиодных светильников

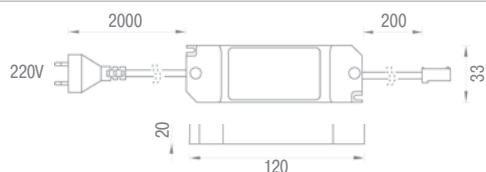

Пример подключения светильников Leaf NET xT к трансформатору

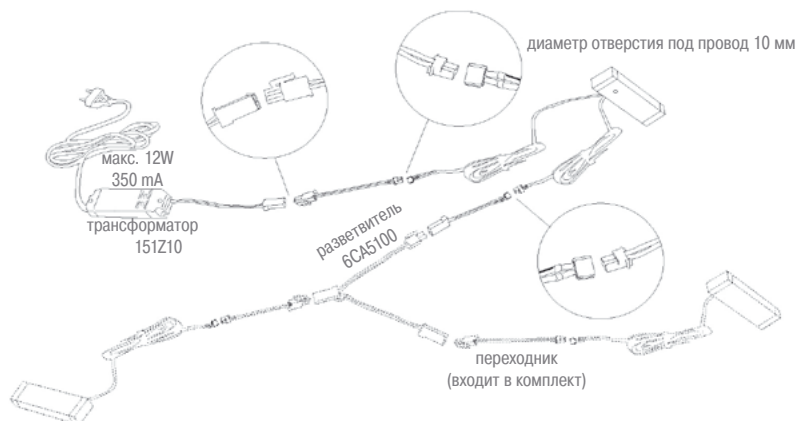

Светильник ZIK LED полунакладной



артикул	свет	цвет	мощность	степень защиты	упаковка, кпл.
151Z01	6400 К, белый	алюминий/белый матовый	1W	IP20	1

В комплект входит:

- ✓ светильник без выключателя (кабель L=480 мм)
- ✓ удлинитель-переходник (L=1000 мм)

Примечание:

- для работы светильника необходимо использовать трансформатор арт. 151Z10 (15W/350mA), стр. 385
- при необходимости используйте разветвитель арт. 6CA5100
- при необходимости используйте удлинитель арт. 6CA051

Габаритные размеры:

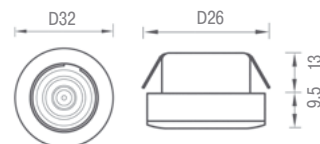

Установка светильника:



Светильник ZIK LED QUADRO полунакладной



артикул	свет	цвет	мощность	степень защиты	упаковка, кпл.
151ZQ01	6400 К, белый	алюминий/белый матовый	1W	IP20	1

В комплект входит:

- ✓ светильник без выключателя (кабель L=480 мм)
- ✓ удлинитель-переходник (L=1000 мм)

Примечание:

- для работы светильника необходимо использовать трансформатор арт. 151Z10 (15W/350mA), стр. 385
- при необходимости используйте разветвитель арт. 6CA5100
- при необходимости используйте удлинитель арт. 6CA051

Габаритные размеры:

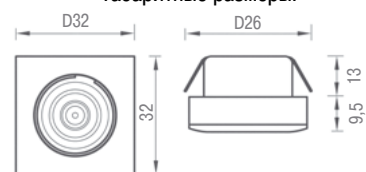

Установка светильника:



Разветвитель для светодиодных светильников

артикул	длина, мм	сила тока	упаковка, шт.
6CA5100*	100	350mA	1
6CA6605**	100	12/24V	1



* арт. 6CA5100 применим для светодиодных светильников серий: ODO, SUN, ZIK LED, LEAF NET

**арт. 6CA6605 применим для светодиодных светильников серий: micro NET xT

Удлинитель для светодиодных светильников

артикул	длина, мм	упаковка, шт.
6CA051	1000	1

Технические данные:

- применим для всех светодиодных светильников с соответствующим разъемом



артикул	свет	цвет	мощность	степень защиты	упаковка, кпл.
1730020L	3000 К, желтый	бронза	3,5W	IP20	1
1730120A	4000 К, белый	сталь	3,5W	IP20	1
1730120C	4000 К, белый	хром	3,5W	IP20	1
1730120S	4000 К, белый	матовый хром	3,5W	IP20	1

Светильник SUN
врезной

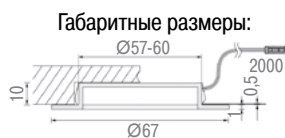
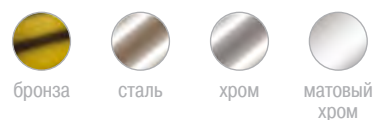

Установка светильника



В комплект входит:

✓ светильник без выключателя
(кабель с разъемом MicroFast 8мм L=2000 мм)

Примечание:

- для работы светильника необходимо использовать:
 - переходник-удлинитель для светильников WIN, арт. 6LC10005, стр. 373
 - трансформатор, арт. 151Z10 (15W/350mA), стр. 374
- при необходимости используйте разветвитель для 4-х светильников под разъем MicroFast арт. 1Т3000, стр. 373 (в этом случае переходник-удлинитель) арт. 6LC10005 не требуется)
- срок службы – 100 000 часов

артикул	цвет	упаковка, кпл.
6730022C	хром	1
6730022O	золото*	1
6730022S	матовый хром	1

Подкладка для создания
накладного светильника SUN

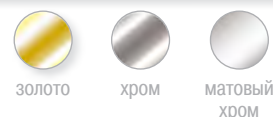

Установка светильника



Габаритные размеры:



* подкладка в цвете золото используется вместе со светильником в цвете бронза

артикул	свет	цвет	мощность	степень защиты	упаковка, кпл.
1731000L	3000 К, желтый	бронза	4,5W	IP20	1
1731000C	3000 К, желтый	хром	4,5W	IP20	1

Светильник MAXI SUN врезной

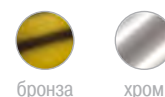

Габаритные размеры:

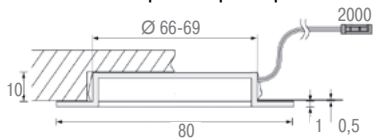

Установка светильника



В комплект входит:

✓ светильник без выключателя
(кабель с разъемом MicroFast 8мм L=2000 мм)

Примечание:

- для работы светильника необходимо использовать:
 - переходник-удлинитель для светильников WIN, арт. 6LC10005
 - трансформатор, арт. 151Z10 (15W/350mA), стр. 374
- срок службы – 100 000 часов

● при необходимости используйте разветвитель для 4-х светильников под разъем MicroFast арт. 1Т3000, стр. 373 (в этом случае переходник-удлинитель, арт. 6LC10005, не требуется)

Светящееся дно для кухонного шкафа ADA LED с выключателем



артикул	свет	цвет	мощность	L, мм	степень защиты	упаковка, кпл.
17018060H090G	4200 К, белый	алюминий	9W	564	IP40	1
17018090H090G	4200 К, белый	алюминий	13W	IP40	1	

В комплект входит:

- ✓ светильник-дно с выключателем
- ✓ трансформатор с сетевым кабелем (L=1500 мм)

Технические данные:

- применим для шкафов из ДСП толщиной 18 мм
- максимальная нагрузка до 20 кг
- используется безопасное закаленное стекло
- включение – от прикосновения к световому индикатору (емкостной датчик)
- срок службы – до 100 000 часов

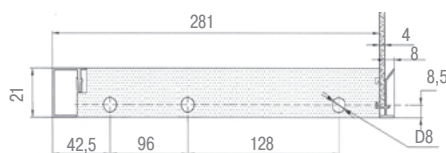
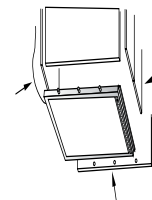
**Габаритные размеры****Установка**

Светящееся дно для кухонного шкафа ADA с выключателем



артикул	свет	цвет	мощность	L, мм	степень защиты	упаковка, кпл.
127PF160568P31501	4000 К, белый	алюминий	9W	564	IP40	1
127PF160868P31501	4000 К, белый	алюминий	13W	864	IP40	1

В комплект входит:

- ✓ светильник-дно с выключателем
- ✓ сетевой провод без вилки (L=1800 мм)

Технические данные:

- применим для шкафов из ДСП толщиной 16 мм
- максимальная нагрузка до 25 кг
- включение – механический выключатель, врезанный в стекло
- срок службы – до 20 000 часов

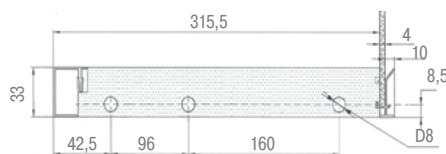
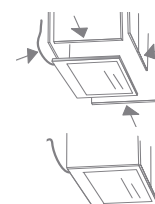
**Габаритные размеры****Установка**

Светильник-полка ТЕО с выключателем

артикул	свет	цвет	мощность	L, мм	степень защиты	упаковка, кпл.
188060	4000 К, белый	алюминий	13W	600	IP20	1
188090	4000 К, белый	алюминий	21W	900	IP20	1
188120	4000 К, белый	алюминий	28W	1200	IP20	1

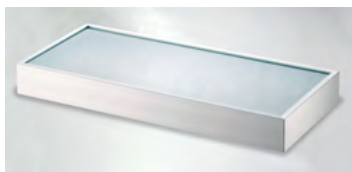

В комплект входит:

- ✓ светильник-полка с выключателем
- ✓ сетевой кабель с вилкой (L=1000 мм)
- ✓ крепежные элементы
- ✓ присоска для снятия стекла
- ✓ шестигранный ключ

Технические данные:

- максимальная нагрузка до 10 кг
- включение – механический выключатель
- срок службы – до 20 000 часов

Установка

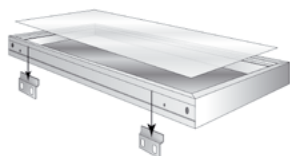

Габаритные размеры

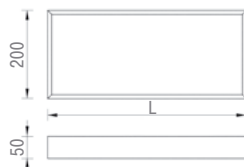

Светильник EVA под раковину с автоматическим включением IP 54

артикул	свет	цвет	мощность	степень защиты	упаковка, кпл.
15908	4000 К, белый	серый	8W	IP54	1

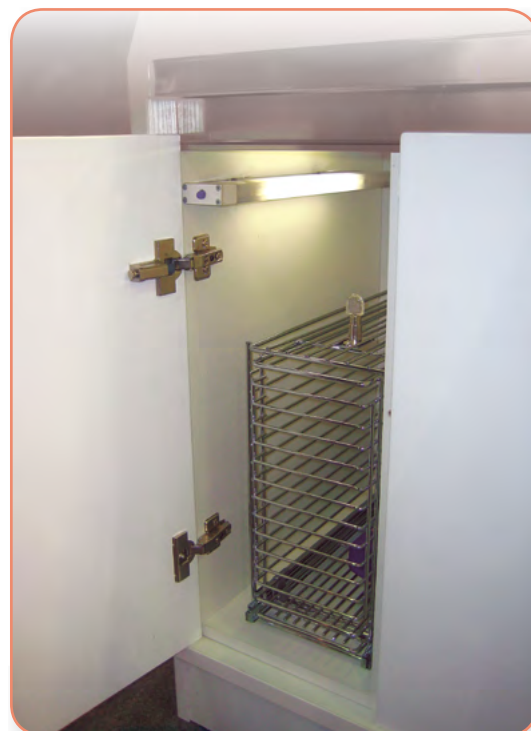

В комплект входит:

- ✓ светильник с выключателем
- ✓ сетевой кабель без вилки (L=2000 мм) крепежные элементы

Технические данные:

- светильник и сетевой кабель дополнительно защищены от влаги
- включение – без рук, при открытии дверцы (механический выключатель)
- срок службы – до 20 000 часов



Замена лампы:

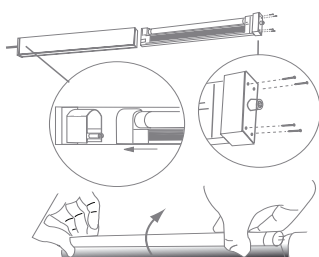

Варианты установки:

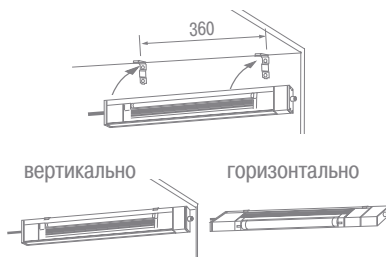

Светильник ORIZZONTE E



артикул	свет	цвет	мощность	L, мм	степень защиты	упаковка, кпл.
135E0460	4000 К, белый	алюминий	6W	460	IP40	1
135E0760	4000 К, белый	алюминий	13W	760	IP40	1
135E1060	4000 К, белый	алюминий	21W	1060	IP40	1



В комплект входит:

- ✓ светильник с выключателем
- ✓ сетевой провод с вилкой (L=3000 мм)

Технические данные:

- включение – механический выключатель
- срок службы – до 20 000 часов

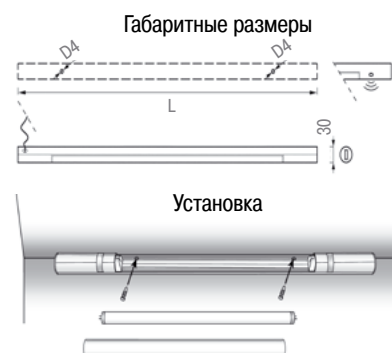

Светильник-релинг ORIZZONTE CU



артикул	свет	цвет	мощность	L, мм	степень защиты	упаковка, кпл.
13525S	4000 К, белый	алюминий	8W	600	IP40	1
13530S	4000 К, белый	алюминий	13W	900	IP40	1

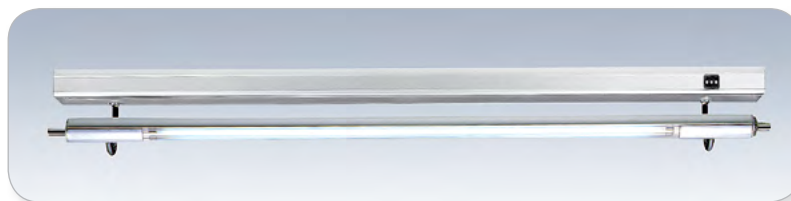

В комплект входит:

- ✓ светильник - релинг с выключателем
- ✓ сетевой провод с вилкой (L=3000 мм)
- крепежные элементы

Технические данные:

- включение – механический выключатель в силиконовой оправе
- срок службы – до 20 000 часов

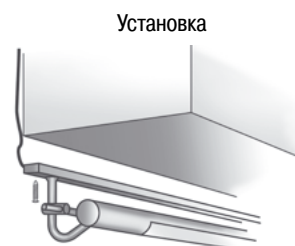
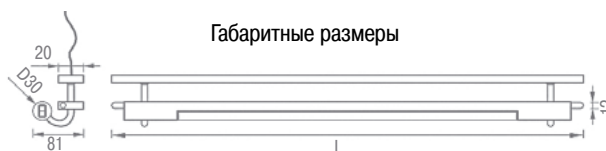

без выключателя

артикул	свет	цвет	мощность	L, мм	степень защиты	упаковка, кпл.
1210440	4000 К, белый	белый	8W	440	IP40	1
1210670	4000 К, белый	белый	13W	670	IP40	1

с датчиком движения

артикул	свет	цвет	мощность	L, мм	степень защиты	упаковка, кпл.
1210670011	4000 К, белый	белый	13W	670	IP40	1



Разъем провода:



Технические данные:

- включение – см. комплектацию:
- без выключателя
- автоматически, за счет датчика движения
- срок службы – до 20 000 часов

В комплект входит:

- ✓ светильник
- ✓ сетевой провод с разъемом (L=2500 мм)

Примечание:

- габаритные размеры и схему монтажа см. ниже

Врезной светильник ISA

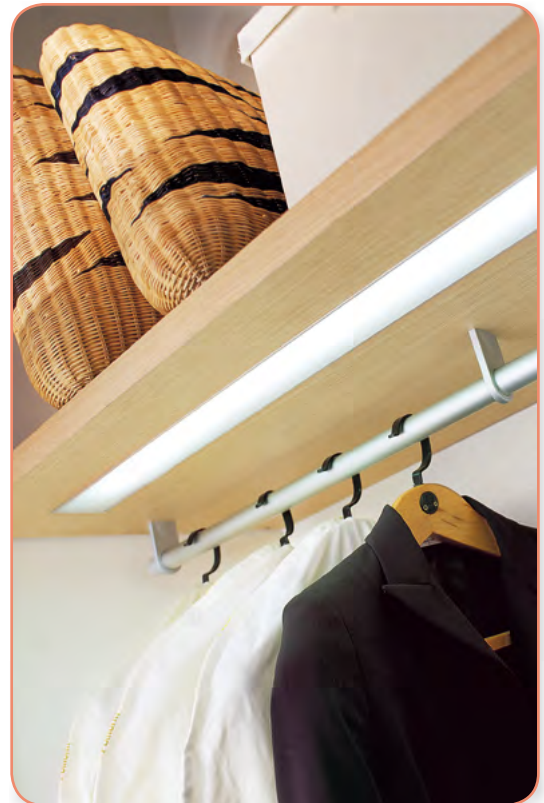

ТЕХНИЧЕСКАЯ ИНФОРМАЦИЯ ДЛЯ СВЕТИЛЬНИКОВ ISA

Габаритные размеры

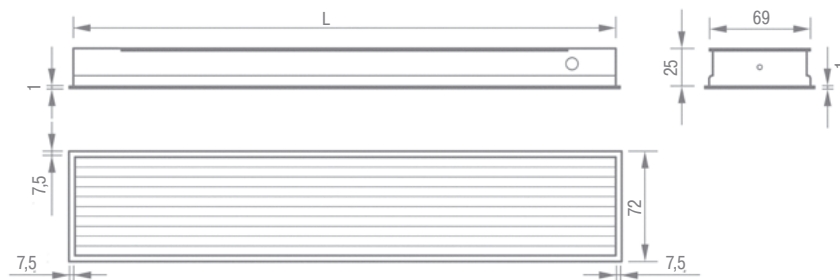

Установка светильника

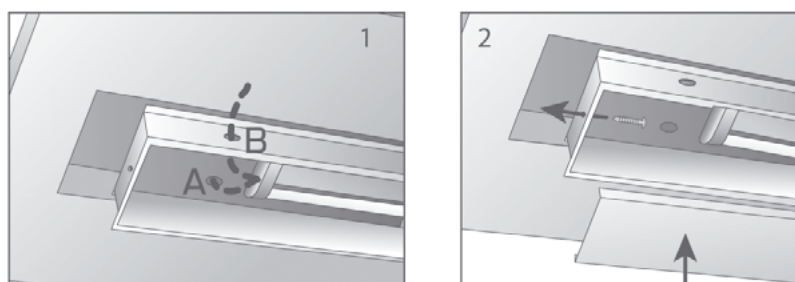

Врезной светильник ISA с ароматизатором и датчиком движения



артикул	свет	цвет	мощность	L, мм	степень защиты	упаковка, кпл.
1211050P011	4000 К, белый	белый	21W	1050	IP40	1



Разъем провода:

В комплект входит:

- ✓ светильник со встроенным сенсором
- ✓ сетевой провод с разъемом (L=2500 мм)
- ✓ пластина с ароматизатором



Технические данные:

- включение – автоматически, за счет датчика движения
- срок службы – до 20 000 часов

Примечание:

- габаритные размеры и схему монтажа см. стр. 357

Установка/ замена пластины с ароматизатором

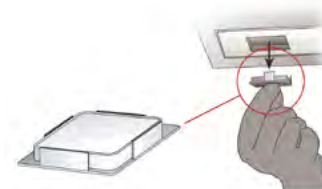

Светильник-вешалка ORIZZONTE PO/TOP



артикул	свет	цвет	мощность	L, мм	степень защиты	упаковка, кпл.
13572S012	4000 К, белый	алюминий	8W	855	IP40	1

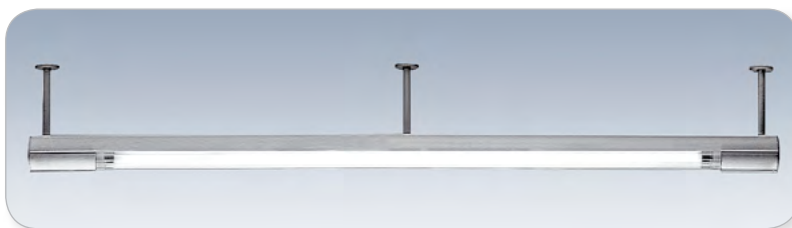

Габаритные размеры

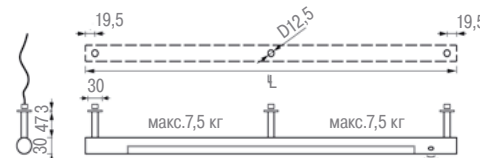

В комплект входит:

- ✓ светильник со встроенным сенсором, IP 40
- ✓ сетевой провод с вилкой (L=3000 мм)
- ✓ крепления

Технические данные:

- включение – автоматически, за счет датчика движения
- максимальная нагрузка до 7,5/15 кг
- срок службы – до 20 000 часов

Установка

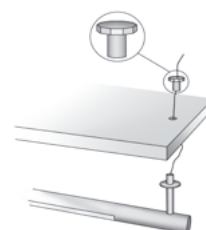



артикул	свет	цвет	мощность	степень защиты	упаковка, кпл.
10392S010	3000 К, желтый	алюминий	2x10W	IP20	1
103920010	3000 К, желтый	золото	2x10W	IP20	1
10392C010	3000 К, желтый	хром	2x10W	IP20	1
10392OV010	3000 К, желтый	бронза	2x10W	IP20	1

Комплект врезных светильников ZIK6/2



золото хром алюминий бронза

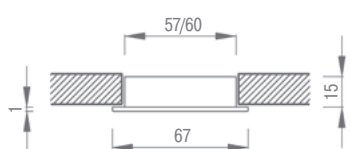

В комплект входит:

- ✓ 2 светильника
- ✓ выносной механический выключатель
- ✓ трансформатор (макс. 60 W)

Технические данные:

- включение – механический выключатель
- срок службы – до 5 000 часов

Примечание:

- схему замены лампы см. стр. 397

артикул	свет	цвет	мощность	степень защиты	упаковка, кпл.
10393S010	3000 К, желтый	алюминий	3x10W	IP20	1
103930010	3000 К, желтый	золото	3x10W	IP20	1
10393C010	3000 К, желтый	хром	3x10W	IP20	1
10393OV010	3000 К, желтый	бронза	3x10W	IP20	1

Комплект врезных светильников ZIK6/3



золото хром алюминий бронза

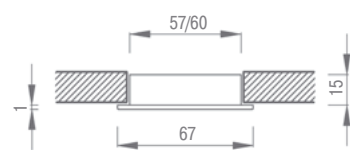

В комплект входит:

- ✓ 3 светильника
- ✓ выносной механический выключатель
- ✓ трансформатор (макс. 60 W)

Технические данные:

- включение – механический выключатель
- срок службы – до 5 000 часов

Примечание:

- схему замены лампы см. стр. 397

Комплект накладных светильников SURF



артикул	свет	цвет	мощность	степень защиты	упаковка, кпл.
108K013A	3000 К, желтый	сталь	3x20W	IP20	1
108K013S	3000 К, желтый	алюминий	3x20W	IP20	1

В комплект входит:

- ✓ 3 светильника с выключателем
- ✓ 3 удлинителя (L=1800 мм)
- ✓ трансформатор (макс. 70 W)
- ✓ крепежные элементы

Технические данные:

- включение – механический выключатель, встроенный в 1 из светильников
- срок службы – до 5 000 часов



Примечание:

- схему замены лампы см. стр. 397

Габаритные размеры

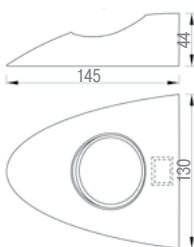

Установка



Подключение

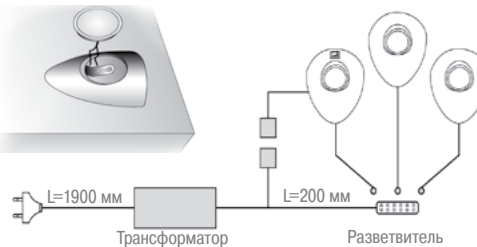

Комплект накладных светильников TRIANGOLO PICCOLO



артикул	свет	цвет	мощность	степень защиты	упаковка, кпл.
133K33A	3000 К, желтый	сталь	3x20W	IP20	1

В комплект входит:

- ✓ 3 светильника с выключателем
- ✓ 3 удлинителя (L=1800мм)
- ✓ трансформатор (макс. 70 W)
- ✓ крепежные элементы

Технические данные:

- включение – механический выключатель, встроенный в 1 из светильников
- срок службы – до 5 000 часов



Примечание:

- схему замены лампы см. стр. 397

Габаритные размеры

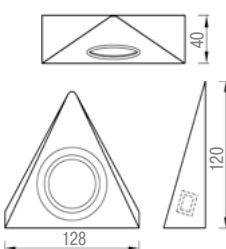

Установка



Подключение

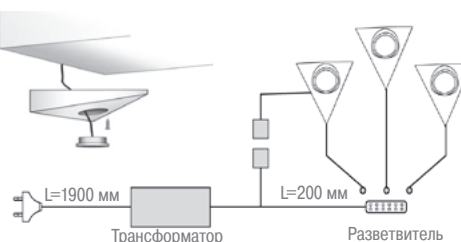

артикул	свет	цвет	мощность	степень защиты	упаковка, кпл.
109K013AISI	3000 К, желтый	сталь	3x20W	IP20	1
109K013S	3000 К, желтый	алюминий	3x20W	IP20	1



- В комплект входит:**
- ✓ 3 светильника с выключателем
 - ✓ 3 удлинителя (L=1800 мм)
 - ✓ трансформатор (макс. 70 W)
 - ✓ крепежные элементы

- Технические данные:**
- включение – механический выключатель, встроенный в 1 из светильников
 - срок службы – до 5 000 часов

Примечание:

● схему замены лампы см. стр. 364

Комплект накладных светильников QUADRO



сталь алюминий

Подключение

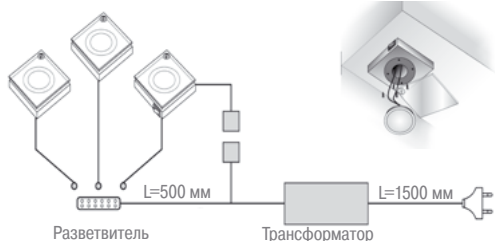

Установка



Габаритные размеры

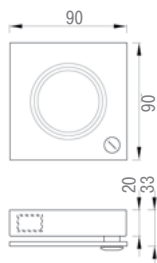

артикул	свет	цвет	мощность	степень защиты	упаковка, кпл.
109LK3AM	3000 К, желтый	сталь	3x20W	IP20	1
109LK3SM	3000 К, желтый	алюминий	3x20W	IP20	1



- В комплект входит:**
- ✓ 3 светильника с выключателем
 - ✓ 3 удлинителя (L=1800 мм)
 - ✓ трансформатор (макс. 70 W)
 - крепежные элементы

- Технические данные:**
- включение – механический выключатель, встроенный в 1 из светильников
 - срок службы – до 5 000 часов

Примечание:

● схему замены лампы см. стр. 397

Комплект накладных светильников QUADRO LONG

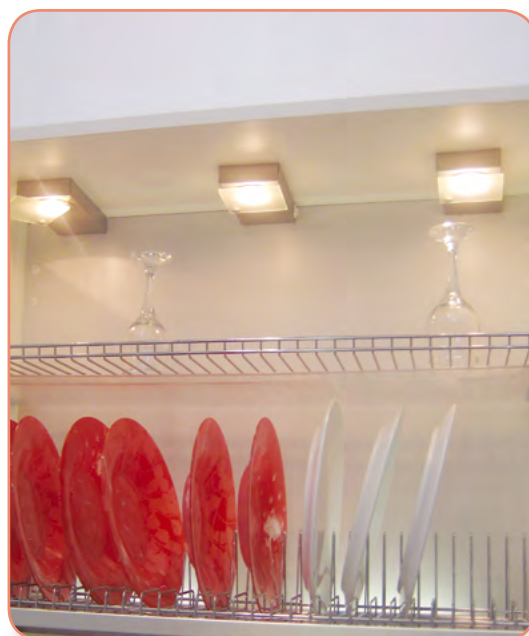

сталь алюминий

Подключение

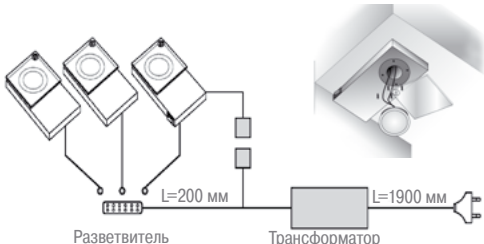

Установка



Габаритные размеры

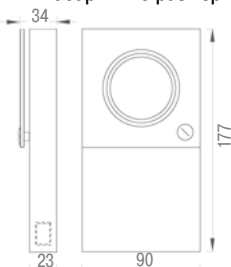

Комплект накладных светильников ANELLO



артикул	свет	цвет	мощность	степень защиты	упаковка, кпл.
1Z152	3000 К, желтый	алюминий	3x20W	IP20	1

В комплект входит:

- ✓ 3 светильника с выключателем
- ✓ 3 удлинителя (L=1800 мм)
- ✓ трансформатор (макс. 70 W)
- ✓ крепежные элементы

Технические данные:

- включение – механический выключатель, встроенный в 1 из светильников
- срок службы – до 5 000 часов



Габаритные размеры



Установка



Подключение

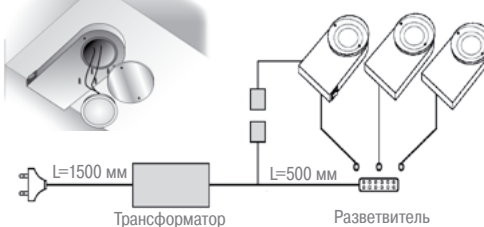

Комплект накладных светильников ROMBO



артикул	свет	цвет	мощность	степень защиты	упаковка, кпл.
154K3SM	3000 К, желтый	алюминий	3x20W	IP20	1

В комплект входит:

- ✓ 3 светильника с выключателем
- ✓ 3 удлинителя (L=1800мм)
- ✓ трансформатор (макс. 70 W)
- ✓ крепежные элементы

Технические данные:

- включение – механический выключатель, встроенный в 1 из светильников
- срок службы – до 5 000 часов



Габаритные размеры

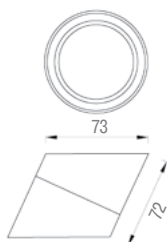

Установка



Подключение

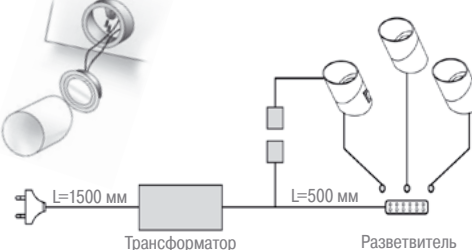

артикул	свет	цвет	мощность	степень защиты	упаковка, кпл.
136K013S	3000 К, желтый	алюминий	3x20W	IP20	1

Комплект из 3-х светильников CORNER

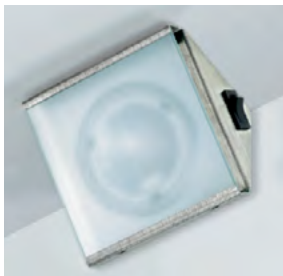

В комплект входит:

- ✓ 3 светильника с выключателем
- ✓ 3 удлинителя (L=1800 мм)
- ✓ трансформатор (макс. 70 W)
- ✓ крепежные элементы

Технические данные:

- включение – механический выключатель, встроенный в 1 из светильников
- срок службы – до 5 000 часов



Подключение

Установка

Габаритные размеры



ТЕХНИЧЕСКАЯ ИНФОРМАЦИЯ ДЛЯ ГАЛОГЕННЫХ СВЕТИЛЬНИКОВ

Замена лампы в галогенном светильнике

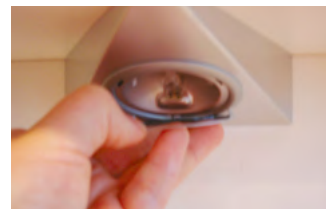

1. При необходимости выньте защитное стекло, поддев его за кромку.



2. Выньте лампу из корпуса светильника, потянув ее вперед.

3. Возьмите защищенными руками (в перчатках) новую лампу, поднесите штырями цоколя к патрону и установите ее в патрон.

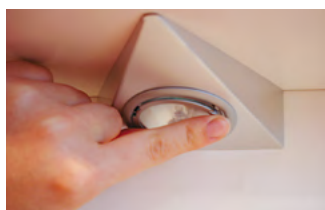
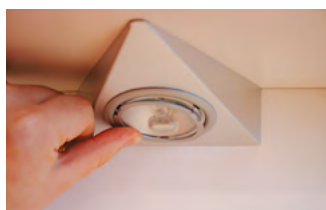

4. При необходимости установите защитное стекло в пазы корпуса светильника и немного надавите на кромку до щелчка.

Комплект из 2-х светильников ISABEL S1



артикул	свет	цвет	мощность	степень защиты	упаковка, кпл.
E05806CD	без лампы	бронза	2x40W или 2x7W	IP23	1

Габаритные размеры

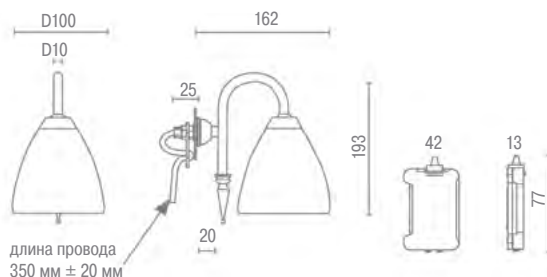

Места установки

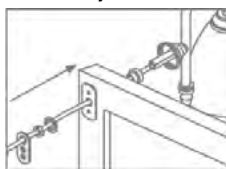

через раму или зеркало

В комплект входит:

- ✓ 2 светильника БЕЗ лампы под цоколь E14, без выключателя, кабель без сетевой вилки
- ✓ саморезы
- ✓ распаечная коробка, IP 44

Технические данные:

- двойная изоляция на всех токопроводящих деталях
- подходит для установки на пожароопасной поверхности

Примечание:

- для работы необходимо соединить провода светильника через распаечную коробку с сетевым кабелем.

! Трансформатор не требуется.

Комплект из 2-х светильников FRIDA S1



артикул	свет	цвет	мощность	степень защиты	упаковка, кпл.
E22864CD	без лампы	бронза	2x40W	IP23	1

Габаритные размеры

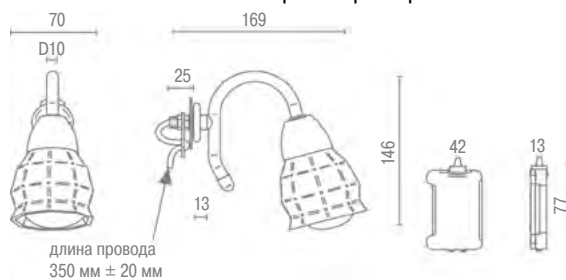

Места установки:

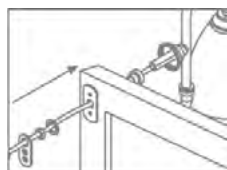

через раму или зеркало

В комплект входит:

- ✓ 2 светильника БЕЗ лампы под цоколь E14, без выключателя, кабель без сетевой вилки
- ✓ саморезы
- ✓ распаечная коробка, IP 44

Технические данные:

- двойная изоляция на всех токопроводящих деталях
- подходит для установки на пожароопасной поверхности

Примечание:

- для работы необходимо соединить провода светильника через распаечную коробку с сетевым кабелем.

! Трансформатор не требуется.

артикул	свет	цвет	мощность	L, мм	степень защиты	упаковка, кпл.
E25597CI	6500 К, белый	хром	8W	325	IP44	1

Светильник CARLA S3

Габаритные размеры

Места установки:

Деревянная рама Шкаф с зеркалом * Зеркало *

* при заказе переходника арт. E24915EI, стр. 375

В комплект входит:

- ✓ светильник с лампой (T5) без выключателя, кабель без сетевой вилки
- ✓ комплект креплений с саморезами
- ✓ распаечная коробка, IP 44

Технические данные:

- двойная изоляция на всех токопроводящих деталях
- подходит для установки на пожароопасной поверхности

Примечание:

- для работы необходимо соединить провода светильника через распаечную коробку с сетевым кабелем.

! Трансформатор не требуется.



артикул	свет	цвет	мощность	степень защиты	упаковка, кпл.
E25721CI	6500 К, белый	хром	8W	IP44	1

Светильник ALBA S3

Габаритные размеры

Места установки:

Деревянная рама Шкаф с зеркалом * Зеркало *

* при заказе переходника арт. E24915EI, стр. 375

В комплект входит:

- ✓ светильник с лампой (T2) без выключателя, кабель без сетевой вилки
- ✓ комплект креплений с саморезами
- ✓ распаечная коробка, IP 44

Технические данные:

- двойная изоляция на всех токопроводящих деталях
- подходит для установки на пожароопасной поверхности

Примечание:

- для работы необходимо соединить провода светильника через распаечную коробку с сетевым кабелем.

! Трансформатор не требуется.



Светильник EVA S2



артикул	свет	цвет	мощность	степень защиты	упаковка, кпл.
E25652CI	3000 К, желтый	хром	2x40W	IP44	1

Габаритные размеры



В комплект входит:

- ✓ светильник с 2 лампами (G9) без выключателя, кабель без сетевой вилки
- ✓ комплект креплений с саморезами
- ✓ распаечная коробка, IP 44

Технические данные:

- двойная изоляция на всех токопроводящих деталях
- подходит для установки на пожароопасной поверхности

Примечание:

- для работы необходимо соединить провода светильника через распаечную коробку с сетевым кабелем.

! Трансформатор не требуется.

Места установки:



Шкаф с зеркалом

Комплект из 2-х светильников THAIS S3



артикул	свет	цвет	мощность	степень защиты	упаковка, кпл.
24064CD	3000 К, желтый	хром	2x20W	IP23	1

Габаритные размеры

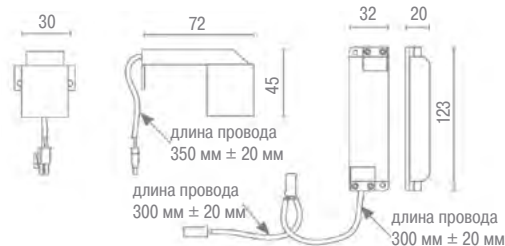

В комплект входит:

- ✓ 2 светильника с лампами (G4) без выключателя, кабель без сетевой вилки
- ✓ саморезы
- ✓ трансформатор (60W)

Технические данные:

- двойная изоляция на всех токопроводящих деталях
- подходит для установки на пожароопасной поверхности

Места установки:

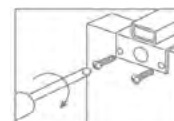

деревянная рама

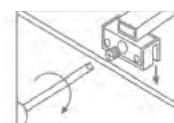

* при заказе переходника арт. E24915EI крепление на зеркало

Светильник MARTA S3

артикул	свет	цвет	мощность	степень защиты	упаковка, кпл.
E25585CI	3000 К, желтый	хром	2x40W	IP44	1

Габаритные размеры

длина провода 350 мм ± 20 мм

Места установки:

* при заказе переходника арт. E24915EI стр. 407

В комплект входит:

- ✓ светильник с 2 лампами (G9) без выключателя, кабель без сетевой вилки
- ✓ комплект креплений с саморезами
- ✓ распаечная коробка, IP 44

Технические данные:

- двойная изоляция на всех токопроводящих деталях
- подходит для установки на пожароопасной поверхности

Примечание:

- для работы необходимо соединить провода светильника через распаечную коробку с сетевым кабелем.

! Трансформатор не требуется.



Светильник VIRGINIA S3

артикул	свет	цвет	мощность	степень защиты	упаковка, кпл.
E25583CI	3000 К, желтый	хром	40W	IP44	1

Габаритные размеры

длина провода 350 мм ± 20 мм

Места установки:

* при заказе переходника арт. E24915EI, стр. 407

В комплект входит:

- ✓ светильник с 1 лампой (G9) без выключателя, кабель без сетевой вилки
- ✓ комплект креплений с саморезами
- ✓ распаечная коробка, IP 44

Технические данные:

- двойная изоляция на всех токопроводящих деталях
- подходит для установки на пожароопасной поверхности

Примечание:

- для работы необходимо соединить провода светильника через распаечную коробку с сетевым кабелем.

! Трансформатор не требуется.



Светильник VERONICA SC с выключателем



артикул	свет	цвет	мощность	степень защиты	упаковка, кпл.
E25579CI	3000 К, желтый	хром	2x40W	IP44	1

Габаритные размеры

длина провода
350 мм ± 20 мм

В комплект входит:

- ✓ светильник с 2 лампами (G9) с выключателем, кабель без сетевой вилки
- ✓ комплект креплений с саморезами
- ✓ распаечная коробка, IP 44

Технические данные:

- двойная изоляция на всех токопроводящих деталях
- подходит для установки на пожароопасной поверхности

Примечание:

- для работы необходимо соединить провода светильника через распаечную коробку с сетевым кабелем.

! Трансформатор не требуется.

Места установки:

Деревянная рама

Светильник IRENE S2



артикул	свет	цвет	мощность	L, мм	степень защиты	упаковка, кпл.
E25860CI	7000 К, бело-голубой	хром	6W	280	IP44	1
E25863CI	67000 К, бело-голубой	хром	6W	496	IP44	1

Габаритные размеры

длина провода
350 мм ± 20 мм

В комплект входит:

- ✓ светильник со светодиодом без выключателя, кабель без сетевой вилки
- ✓ тонкий трансформатор (135x55x13 мм)

Технические данные:

- двойная изоляция на всех токопроводящих деталях
- подходит для установки на пожароопасной поверхности

Место установки:

шкаф с зеркалом

артикул	свет	цвет	мощность	степень защиты	упаковка, кпл.
E25817CI	7000 К, бело-голубой	хром	6W	IP44	1

Габаритные размеры

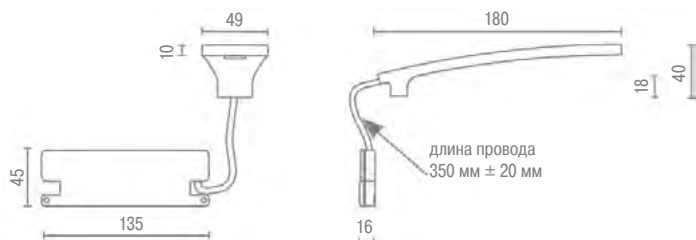

Места установки:



шкаф с зеркалом



Зеркало *

* при заказе переходника арт. E24915EI, стр. 407

В комплект входит:

- ✓ светильник со светодиодом без выключателя, кабель без сетевой вилки
- ✓ трансформатор (10W)

Технические данные:

- двойная изоляция на всех токопроводящих деталях
- подходит для установки на пожароопасной поверхности

Светильник ANA S2



артикул	свет	цвет	мощность	L, мм	степень защиты	упаковка, кпл.
E25858CI	7000 К, бело-голубой	хром	6W	280	IP44	1
E25859CI	6700 К, бело-голубой	хром	6W	494	IP44	1

Габаритные размеры

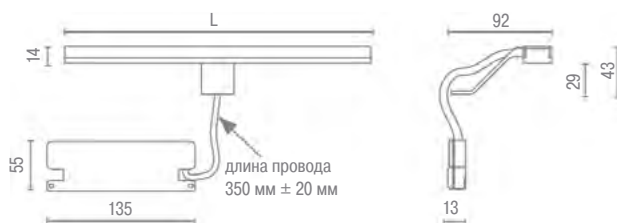

Место установки:

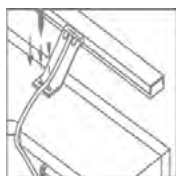

шкаф с зеркалом

В комплект входит:

- ✓ светильник со светодиодом без выключателя, кабель без сетевой вилки
- ✓ тонкий трансформатор (135x55x13 мм)

Технические данные:

- двойная изоляция на всех токопроводящих деталях
- подходит для установки на пожароопасной поверхности

Светильник ESTHER S2



СВЕТОДИОДНЫЙ СВЕТИЛЬНИК ANGELA

Новый светильник Angela с закругленными формами – это современное световое дизайнерское решение. Глянцевый хромированный корпус светильника отлично сочетается с белым плафоном. Наличие дополнительного крепления в комплекте позволяет установить его на любую поверхность, будь то корпус или деревянная рама. Светильник будет отлично смотреться как на широких, так и на узких корпусах, образуя современный стильный дизайн конечного изделия, наполняя его элементами роскоши, стиля и функциональности. Благодаря высокой степени защиты IP 44 светильник подойдет для использования в ванной комнате.

**МЕСТА УСТАНОВКИ:**

Установка светильника на корпус



Установка светильника на раму

артикул	свет	цвет	мощность	степень защиты	упаковка, кпл.
E26102CI	6000 К, белый	хром	3W	IP44	1

Светильник Angela длиной 160 мм

Габаритные размеры



В комплект входит:

- ✓ светильник со светодиодом без выключателя, кабель без сетевой вилки
- ✓ трансформатор, встроенный в корпус светильника
- ✓ распаечная коробка с крепежными элементами
- ✓ винты
- ✓ крепления для навески на деревянную раму или стену
- ✓ кабельный ввод для скрытой электрики

Примечание:

- для работы необходимо соединить провода светильника через распаечную коробку с сетевым кабелем.

! Трансформатор не требуется.



артикул	свет	цвет	мощность	степень защиты	упаковка, кпл.
E26088CI	6000 К, белый	хром	6W	IP44	1

Светильник Angela длиной 300 мм

Габаритные размеры



В комплект входит:

- ✓ светильник со светодиодом без выключателя, кабель без сетевой вилки
- ✓ отдельно трансформатор (6W)
- ✓ резиновая прокладка для изоляции проводов при подключении к трансформатору
- ✓ винты
- ✓ крепление для навески на деревянную раму или стену
- ✓ кабельный ввод для скрытой электрики



Самоклеющаяся LED-лента с силиконовым покрытием



артикул	свет	длина, мм	мощность, W	степень защиты	упаковка, кпл.
17010	6500 К, белый	5000	на 1м – 4,8W	IP55	1

Технические данные:

- ширина ленты 8 мм
- 60 светодиодов / 1 п.м.
- макс. длина ленты на трансформатор 15W – 2500 мм, 5W – 830 мм
- силиконовое покрытие гарантирует защиту IP55

Примечание:

- для ленты необходимо использовать трансформатор E17011 или ZAS-12DC-30W-MINI-03 (стр. 371)

Трансформатор LED



артикул	размер Ш/Д/В, мм	мощность, W	степень защиты	упаковка, шт.
E17011	40/85/23	5W	IP44	1

Технические данные:

- макс. длина LED ленты:
 - для трансформатора 15W – 2500 мм
 - для трансформатора 5W – 830 мм

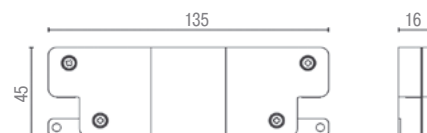

Влагозащищенный короб с розеткой



артикул	цвет	степень защиты	упаковка, кпл.
25747CI	белый	IP44	1



В комплект входит:

- ✓ короб с розеткой
- ✓ уплотнитель
- ✓ распаечная коробка с креплениями

Установка

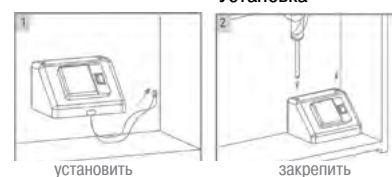

Технические данные:

- внутри короба возможно установить блок питания от светильников

артикул	цвет	материал	упаковка, кпл.
E24915E1	хром	поликарбонат	1

Крепление на зеркало для светильников EBIR

Габаритные размеры

Места установки:



артикул	размер, мм	мощность, W	упаковка, кпл.
25427C1	400x400	36W	1

Пленочный обогреватель зеркала (Антипар)

Установка

очистить поверхность

снять защитный материал с самоклеящегося слоя

наклеить на тыльную сторону зеркала

Габаритные размеры

Технические данные:

- питание – 220 В

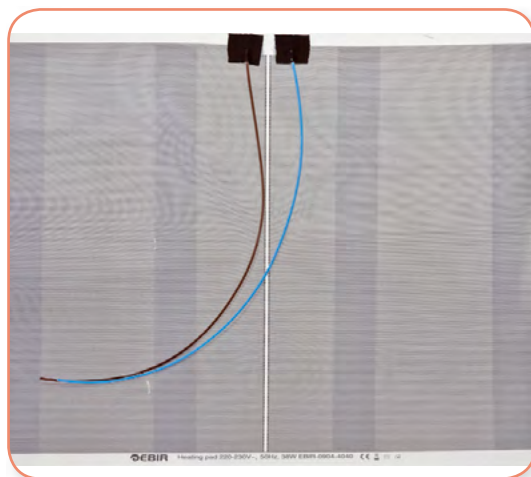

Комплект датчика движения



артикул	мощность	напряжение	упаковка, кпл.
3Т6001	250W	230V	1

В комплект входит:

- ✓ датчик движения
- ✓ блок управления (макс. 250 W)
- ✓ сетевой кабель с вилкой
- ✓ кабель с разъемом

Технические данные:

- радиус действия до 5 метров
- применим для корпусов мебели с толщиной ДСП от 16-35 мм

Примечание:

- при необходимости используйте разветвитель, состоящий из:
 - арт. 3Т3006, коробка разветвителя под евроразъем для 2-х светильников
 - арт. 6СА1202070, провод для коробки разветвителя
- при необходимости используйте евроразъем, состоящий из:
 - наконечник металлический арт. 6FA007M – 2 шт.
 - центральная часть арт. 6FA011M – 1 шт.
 - внешняя (верхняя/нижняя) часть арт. 6FA011 – 2 шт.

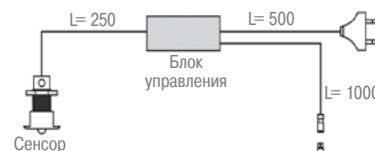

Возможные варианты подключения:
 - разветвитель
 - трансформатор
 - светильник

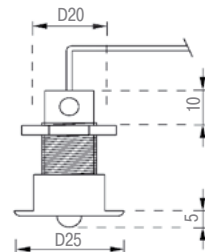
Выключатель механический
врезной

артикул	цвет	упаковка, шт.
6IN001N/1	черный	1
6IN001B/1	белый	1

Технические данные:

- диаметр отверстия под врезной выключатель 22,5 мм

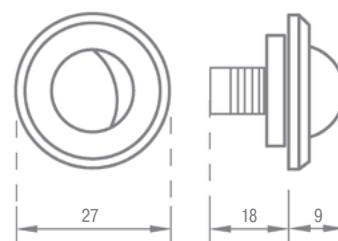

артикул	мощность, W	напряжение, V	упаковка, кпл.
WYL-230-IRGD102-2M	500W	230V	1

В комплект входит:

- ✓ врезной датчик движения с блоком питания, евровилкой и евророзеткой

Технические данные:

- радиус действия до 5 метров
- при отсутствии движения свет выключается через 25 с
- применим для всех видов светильников, кроме RGB
- применим для корпусов мебели с толщиной ДСП от 4 до 20 мм

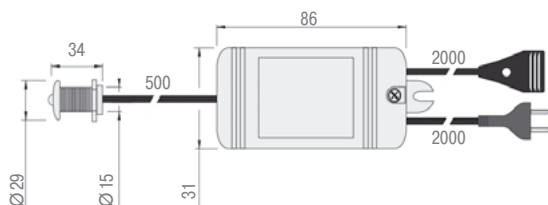

Комплект выключателя с датчиком движения



артикул	мощность	напряжение	упаковка, кпл.
WYL-230-IRK1-2M	250W	230V	1

В комплект входит:

- ✓ врезной инфракрасный выключатель с блоком питания, евровилкой и евророзеткой

Технические данные:

- радиус действия до 3,5 м
- для включения/выключения поднести руку к датчику, при выключении свет гаснет от 2 до 15 сек в зависимости от мощности трансформатора
- применим для всех видов светильников, кроме RGB
- применим для корпусов мебели с толщиной ДСП от 12 мм

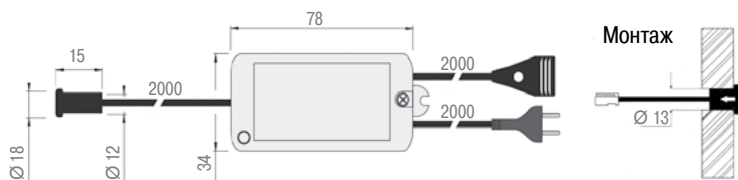

Комплект инфракрасного выключателя



Наконечник металлический для евроразъема

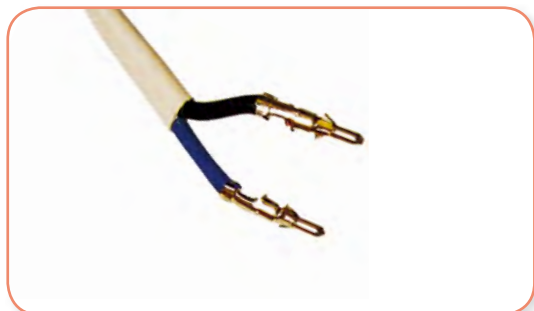

артикул	упаковка, шт.
6FA007M	10

Собранный евроразъем



Примечание:

- для 1 евроразъема необходимо:
 - наконечник металлический арт. 6FA007M – 2 шт.
 - центральная часть арт. 6FA011M – 1 шт.
 - внешняя (верхняя/нижняя) часть арт. 6FA011 – 2 шт.

Центральная часть евроразъема

артикул	упаковка, шт.
6FA011M	1



Примечание:

- для 1 евроразъема необходимо:
 - наконечник металлический арт. 6FA007M – 2 шт.
 - центральная часть арт. 6FA011M – 1 шт.
 - внешняя (верхняя/нижняя) часть арт. 6FA011 – 2 шт.

Внешняя часть евроразъема

артикул	упаковка, шт.
6FA011	10



Примечание:

- для 1 евроразъема необходимо:
 - наконечник металлический арт. 6FA007M – 2 шт.
 - центральная часть арт. 6FA011M – 1 шт.
 - внешняя (верхняя/нижняя) часть арт. 6FA011 – 2 шт.

Коробка разветвителя под евроразъем для 2-х светильников

артикул	упаковка, шт.
ЗТ3006	1



Примечание:

- для полного комплекта необходим провод, арт. 6СА1202070
- для подключения к разветвителю необходим евроразъем

Провод для коробки разветвителя с евроразъемом

артикул	длина, мм	упаковка, шт.
6СА1202070	600	1



Примечание:

- для полного комплекта необходима коробка разветвителя, арт. ЗТ3006
- для подключения к разветвителю необходим евроразъем