

3

ПОЛКОДЕРЖАТЕЛИ

- ПОЛКОДЕРЖАТЕЛИ ДЛЯ ДСП
- ПОЛКОДЕРЖАТЕЛИ ДЛЯ СТЕКЛА
- МЕНСОЛОДЕРЖАТЕЛИ

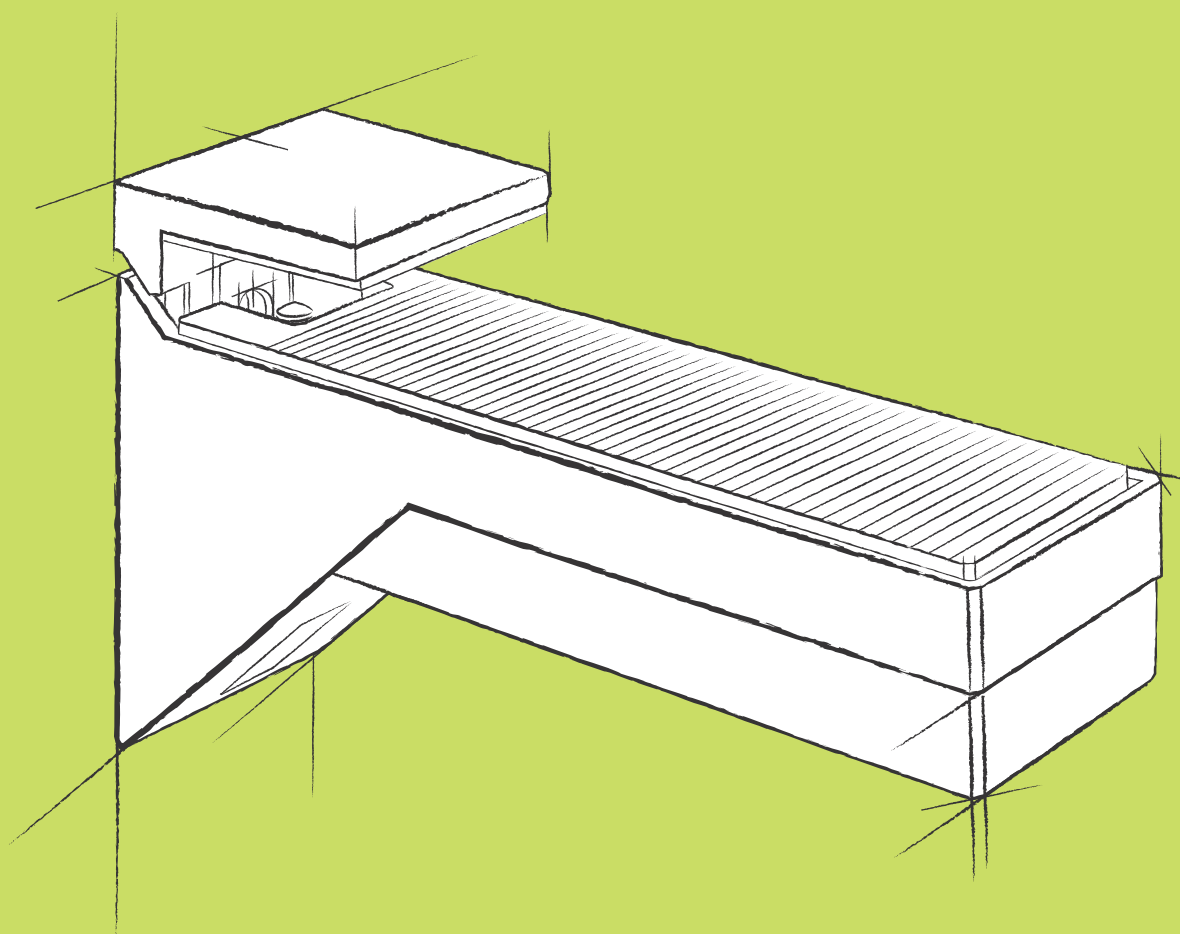

МОБИЛЬНОЕ ПРИЛОЖЕНИЕ



СОДЕРЖАНИЕ РАЗДЕЛА

3.1 ПОЛКОДЕРЖАТЕЛИ ДЛЯ ДСП

3.6

3.1.1 БЕЗ ФИКСАЦИИ













3.6

3

					
3.6	3.6	3.6 K-LINE	3.6	3.7	3.7 GERMANY
					
3.7 DUO					

3.1.2 С ФИКСАЦИЕЙ

3.8

					
3.8 K-LINE	3.8	3.8	3.9	3.9	3.10
					
3.10	3.11 FLIPPER	3.12 UNICO	3.13 SPRING	3.14 MAORI	3.16 PK2
	new 				
3.18 SECRET	3.19 ONE	3.20 ZERO			

3.2 ПОЛКОДЕРЖАТЕЛИ ДЛЯ СТЕКЛА 3.21

3.2.1 БЕЗ ФИКСАЦИИ 3.21

 3.21	 3.21 K-LINE	 3.21 OR	 3.22 GERMANY	 3.22 DREAM	 3.22
 3.22	 3.23	 3.23	 3.23	 3.24	 3.24

3.2.2 С ФИКСАЦИЕЙ 3.24

















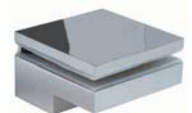
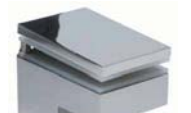





 3.24	 3.25 PEKI	 3.26 KUBIC	 3.27 KRISTAL	 3.28 COBRA	 3.28
 3.28	 3.29	 3.29	 3.29	 3.30	 3.30
 3.30					

3.3 МЕНСОЛОДЕРЖАТЕЛИ **3.31**

3.3.1 СКРЫТЫЕ **3.31**

 3.31	 3.31	 3.31	 3.34 TRIADE MINI	 3.35 TRIADE	 3.36 TRIADE MAXI
 3.37 TRIADE XXL					

3.3.2 ДЕКОРАТИВНЫЕ **3.38**

 3.38 COBRONE	 3.39 KALABRONE MINI	 3.40 KALABRONE	 3.42 KAIMAN	 3.44	 3.45
 3.46	 3.47	 3.48	 3.49 VENICE	 3.50 ROME	 3.52 BAROCCO
 3.53 КВАДРО	 3.53 КВАДРО	 3.54 ПЕЛИКАН	 3.54 ПЕЛИКАН	 3.55 ПЕЛИКАН	 3.55 ПЕЛИКАН
 3.56 ПЕЛИКАН	 3.56	 3.57	 3.57	 3.57	 3.58 CORNER

ИНФОРМАЦИЯ О РАЗДЕЛЕ

МДМ-Комплект представляет самый широкий в России ассортимент полкодержателей и менсолодержателей в складской программе. Это позволяет нашим клиентам подобрать нужный полкодержатель даже для самых нестандартных решений!

Весь ассортимент продукции в основном представлен ведущими компаниями из Италии. Этим производителей отличает наличие многолетнего опыта работы на рынке мебельной фурнитуры, квалифицированного персонала, новейших европейских технологий и оборудования, современного менеджмента. Все это подтверждено сертификатами менеджмента качества ISO 9001:2002 и международными сертификатами LGA, CATAS, FIRA и др.

Данная продукция изготавливается только из первичного сырья (часто из цинко-алюминиевого сплава (замак)) с качественным нанесением гальванического покрытия или порошковой покраски, которое предотвращает отслоение, коррозию, истирание покрытия на протяжении всего срока эксплуатации. А полностью автоматизированное производство максимально снижает вероятность брака изделий.

Итальянские компании при порошковой покраске используют только водные краски, которые не загрязняют окружающую среду и являются абсолютно безопасными для здоровья человека. Эти краски сертифицированы и соответствуют всем европейским стандартам качества.



3.1 ПОЛКОДЕРЖАТЕЛИ ДЛЯ ДСП

3.1.1 БЕЗ ФИКСАЦИИ

3

Полкодержатель, Marcorol



хром



никель

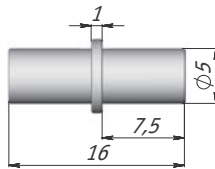

Цвет	Упаковка, шт.	Артикул
хром	1000	PK5.0X16B
никель		PK5.0X16 NI

• **Материал:** металл



Внимание! Товар продается упаковками.

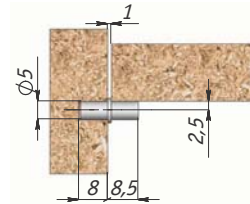

Полкодержатель, Permo

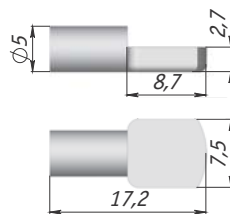

Цвет	Упаковка, шт.	Артикул
никель	5000	ME10FNL

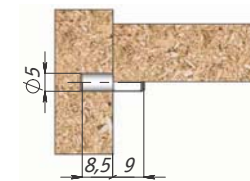

• **Материал:** металл

K-LINE полкодержатель с дополнительным упором, Italiana Ferramenta

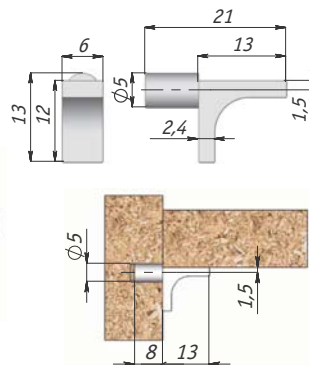

Цвет	Упаковка, шт.	Артикул
никель	5000	1 02080 20 YA
бронза		1 02080 20 WA

Преимущество:

- дополнительный упор позволяет использовать более тяжелые полки, не повреждая отверстие в боковине конструкции.

• **Материал:** металл

Полкодержатель с дополнительным упором, Permo

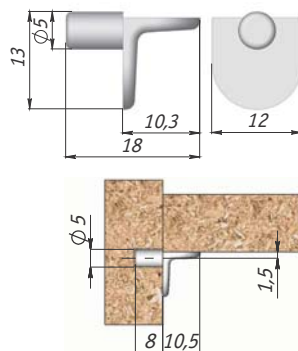

Цвет	Упаковка, шт.	Артикул
никель	5000	ME01ZNL (144)
бронза		ME01ZBR

Преимущество:

- дополнительный упор позволяет использовать более тяжелые полки, не повреждая отверстие в боковине конструкции.

• **Материал:** металл

Полкодержатель с дополнительным упором, Permo

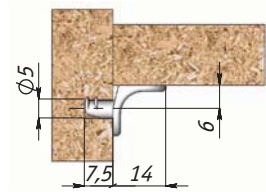
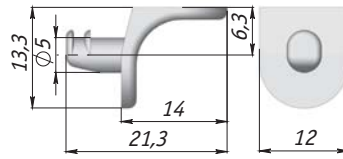

Цвет	Упаковка, шт.	Артикул
никель	2500	ME05ZNL

Преимущества:

- дополнительный упор позволяет использовать более тяжелые полки, не повреждая отверстие в боковине конструкции;
- ребра на штоке полкодержателя предотвращают выпадение изделия из отверстия.

3

• **Материал:** металл

GERMANY полкодержатель с дополнительным упором, Italiana Ferramenta

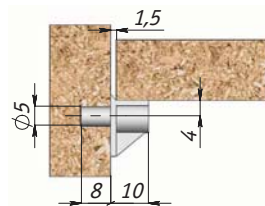
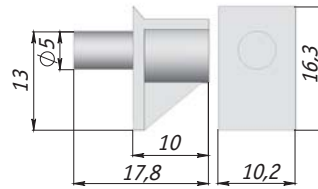

Цвет	Упаковка, шт.	Артикул
прозрачный	1000	ME13PT (3006 5)

Преимущество:

- дополнительный упор позволяет использовать более тяжелые полки, не повреждая отверстие в боковине конструкции.

• **Материал:** металл, пластик



Внимание! Товар продается упаковками.

DUO полкодержатель, Permo

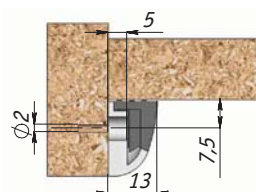
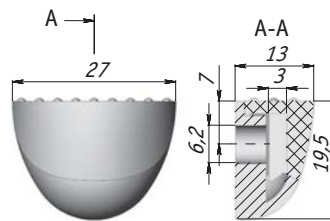

Цвет	Упаковка, шт.	Артикул
никель/прозрачный	1000	DUO ZNL-PT



- **Комплектация:** корпус (арт. DUO ZNL) + накладка (арт. DUO PT)
- **Материал:** металл, пластик

3.1.2 С ФИКСАЦИЕЙ

K-LINE полкодержатель с дополнительным упором, Italiana Ferramenta

3

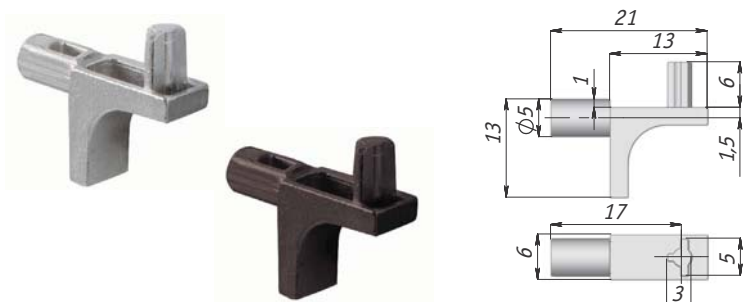

Цвет	Упаковка, шт.	Артикул
никель	5000	1 02080 50 YA
бронза		1 02080 50 WA

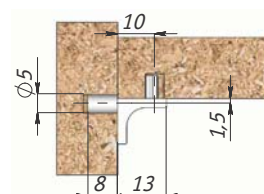

- **Примечание:** обеспечивает горизонтальную фиксацию
- **Материал:** металл

Полкодержатель, Permo

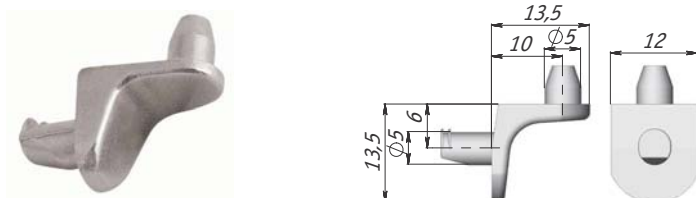

Цвет	Упаковка, шт.	Артикул
никель	2500	ME04ZNL (1841-07)

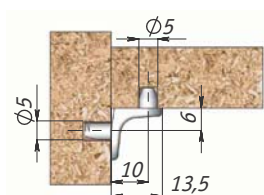

- **Примечание:** обеспечивает горизонтальную фиксацию
- **Материал:** металл

Полкодержатель, Permo

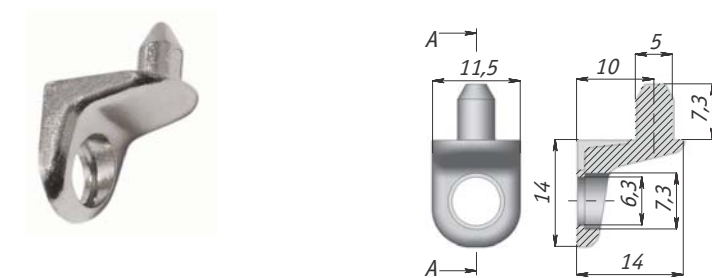

Цвет	Упаковка, шт.	Артикул
никель	2500	ME03ZNL

Преимущество:

- при установке обеспечивает эффект стягивания.

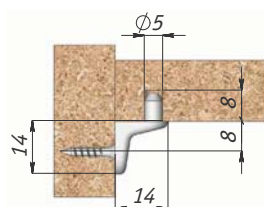

- **Материал:** металл

Полкодержатель с фиксацией, Permo

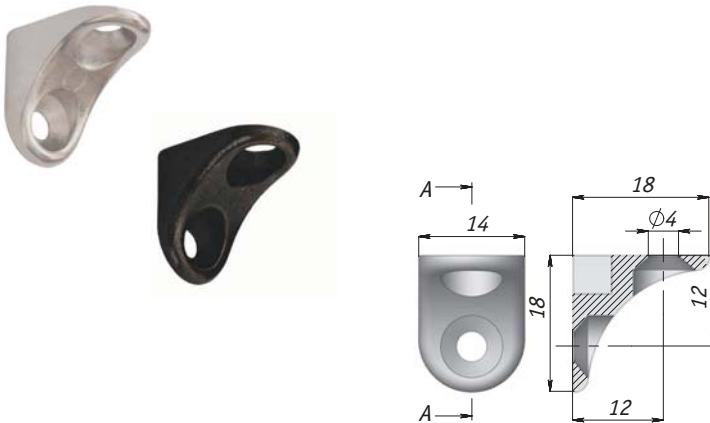

Цвет	Упаковка, шт.	Артикул
никель	2000	AL02
бронза		AL02 ZBR

Преимущество:

- при установке обеспечивает эффект стягивания.



- **Материал:** металл

Полкодержатель с фиксацией, с отверстием для регулировки, Permo



Цвет	Упаковка, шт.	Артикул
никель	2000	AL22
бронза		AL22 ZBR

Преимущества:

- при установке обеспечивает эффект стягивания;
- есть возможность регулировки $\pm 1,5$ мм за счет овального отверстия.



- **Материал:** металл



Полкодержатель с эффектом стягивания, Permo

3

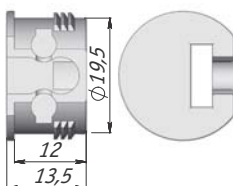

Цвет	Упаковка, шт.	Артикул
белый	5000	SI03PB
коричневый		SI03PMA
серый		SI033
бежевый		SI037

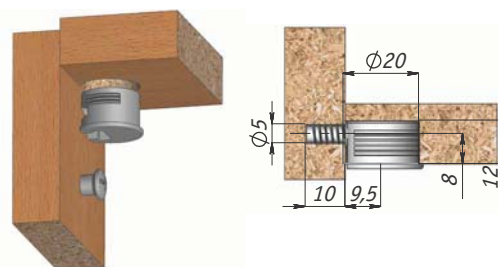

белый

коричневый

серый

бежевый

• **Материал:** пластик



Используется с винтом VE08FZ



Винт для полкодержателя с эффектом стягивания, Permo

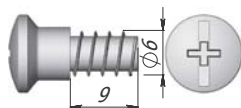

Упаковка, шт.	Артикул
5000	VE08FZ

• **Материал:** металл

Фиксатор полки, Permo

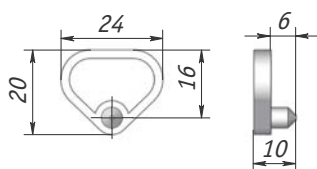

Цвет	Упаковка, шт.	Артикул
белый	10000	BR01

Преимущество:

- обеспечивает фиксацию установленной полки, препятствуя ее выпадению при перевозке мебели.

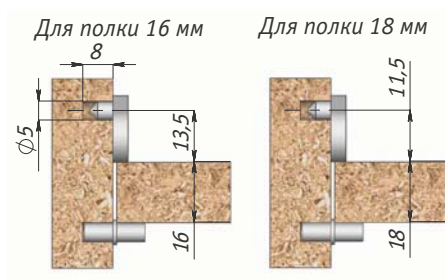
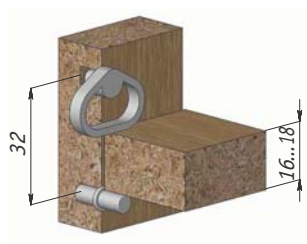

• **Материал:** пластик



FLIPPER полкодержатель с эффектом стягивания, Italiana Ferramenta

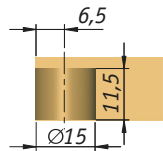
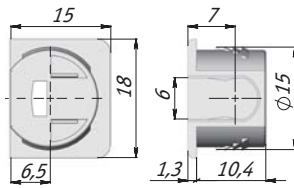

Цвет	Упаковка, шт.	Артикул
прозрачный	10000	2574 20
белый		2574 21
черный		2574 22
коричневый		2574 23
серый		2574 30

Преимущества:

- предназначен для полок толщиной от 16 мм;
- прозрачный цвет корпуса изделия является универсальным, т.к. подходит под любой цвет плиты;
- отвечает европейским стандартам качества UNI-EN 1153, UNI-EN 1727.

Рекомендуемая нагрузка:

Глубина/ширина, мм	Нагрузка, кг	При больших нагрузках производитель рекомендует изготовить опытный образец.
300x600	32	
300x800	28	
450x600	30	
450x800	25	



• **Материал:** пластик

Установка полкодержателя FLIPPER

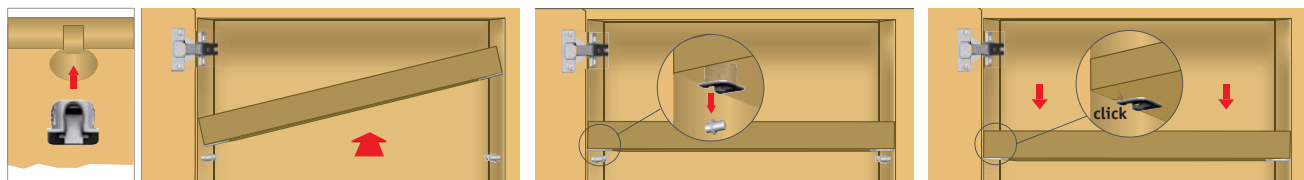

Фиксация полки происходит с характерным щелчком

FLIPPER шток с евровинтом для полкодержателя, Italiana Ferramenta

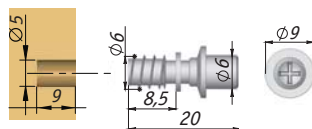

Упаковка, шт.	Артикул
2500	2574 36

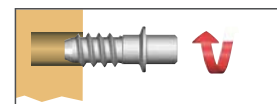

- **Примечание:** эффект стягивания боковин повышает прочность конструкции
- **Материал:** металл

FLIPPER шток с гладким штифтом для полкодержателя, Italiana Ferramenta

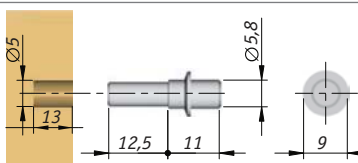

Упаковка, шт.	Артикул
2500	2574 50

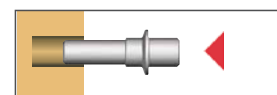

- **Примечание:** возможность менять положение полки при имеющихся дополнительных отверстиях на боковине
- **Материал:** металл



UNICO полкодержатель, Italiana Ferramenta

3



без резьбы



с резьбой

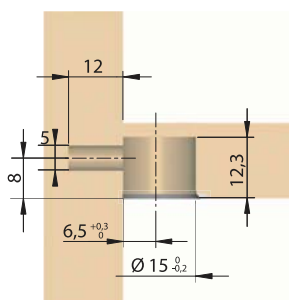
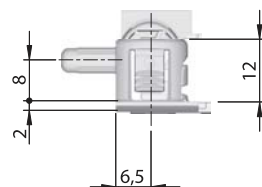
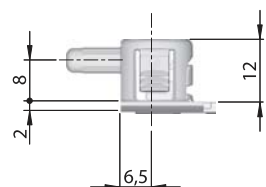
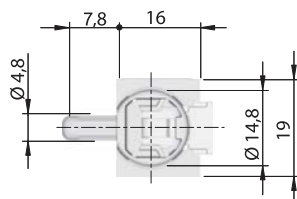
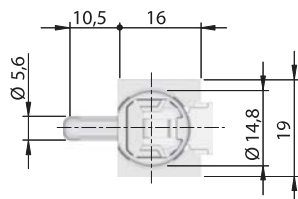

• **Материал:** цинковый сплав/пластик

Тип штока	Цвет	Упаковка, шт.	Артикул
без резьбы	никель/светло-серый	2500	2567 852
с резьбой	никель/светло-серый	2500	2567 862

Преимущества:

- предназначен для полок толщиной от 16 мм;
- по бокам имеются специальные «крылья», расширяющиеся при переключении пластиковой защелки;
- быстрая и удобная установка и снятие без использования инструментов;
- эффект стягивания боковин повышает прочность конструкции (при использовании штока с резьбой).

Рекомендуемая нагрузка:

Глубина/ширина, мм	Нагрузка, кг
300x600	32
300x800	28
450x600	30
450x800	25

При больших нагрузках производитель рекомендует изготовить опытный образец.



Полкодержатель UNICO награжден золотой медалью АНО «Союзэкспертиза» за «Высокие потребительские свойства и качество».

Установка полкодержателя UNICO

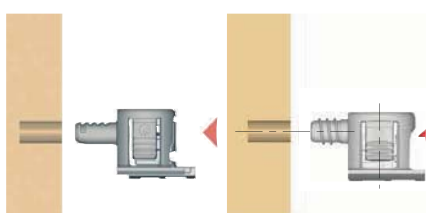

Внимание!
Перед установкой полки перевести пластиковую защелку в закрытое положение.

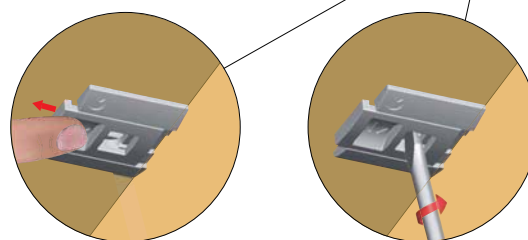
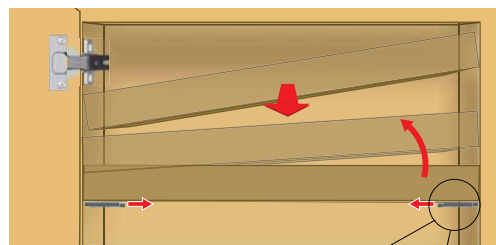
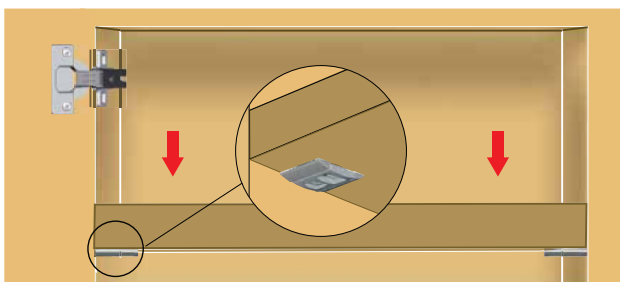

Для снятия полки достаточно перевести защелку в открытое положение вручную или с помощью отвертки.



SPRING полкодержатель с защелкой, Italiana Ferramenta

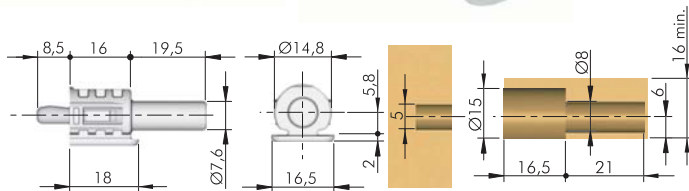

• **Материал:** металл, пластик

Цвет	Упаковка, шт.	Артикул
серый	4000	2598 15

Преимущества:

- современное решение для полной фиксации полки в мебели;
- быстрая и удобная установка полки без использования инструментов;
- шток полкодержателя сам «находит» отверстия в боковине, не повреждая их, за счет своей специальной формы;
- возможно неограниченное количество установок и снятия полки.



Рекомендуемая нагрузка:

Глубина/ширина, мм	Нагрузка, кг
300x600	32
300x800	28
450x600	30
450x800	25

При больших нагрузках производитель рекомендует изготовить опытный образец.

Установка полкодержателя SPRING

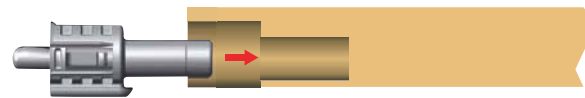

Установите SPRING в полку

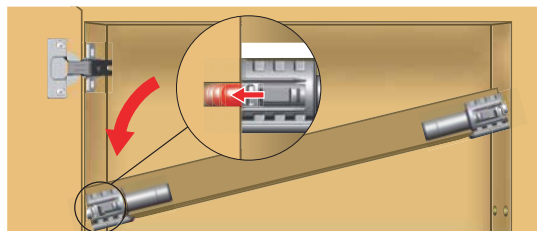

- 1 Вставьте полку в шкаф под наклоном (возможна установка полки без демонтажа фасада).
- 2 Опускайте полку, пока металлический шток сам не «найдет» отверстие в боковине.

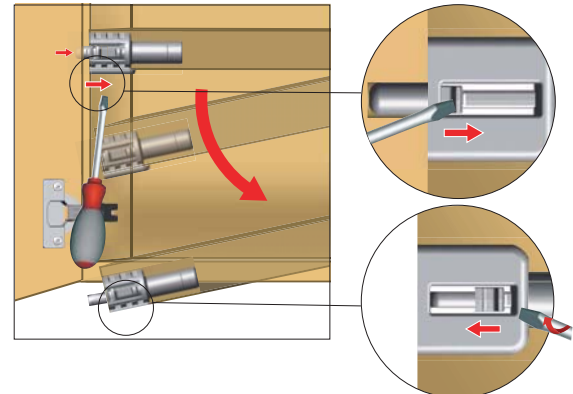

- 3 Для снятия полки просто отведите металлический переключатель назад.
- 4 Для повторной установки полки переведите металлический переключатель в первоначальное положение.

SPRING сверло для установки полкодержателя, Italiana Ferramenta

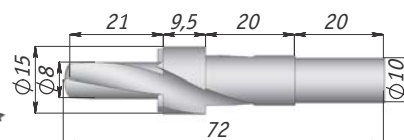

• **Материал:** металлический сверхтвердый сплав, который является разновидностью «быстрорежущей стали» и одним из наиболее прочных на рынке материалов

Наименование	Цвет	Упаковка, шт.	Артикул
сверло для Spring, правое	черный	1	1 08520 1000
сверло для Spring, левое	оранжевый		1 08520 2000

- **Преимущество:** позволяет за одну операцию просверлить отверстие с двумя диаметрами.
- **Эксплуатация:** материал практически не деформируется, сверла можно наточивать, как ножи, даже на стандартном оборудовании. Рекомендуется производить заточку сверла после каждых 1000 циклов (отверстий).
- **Характеристики:** сверла обладают высоким сопротивлением к затуплению и краснотойкостью (способны сохранять высокую твердость и износостойкость при нагреве до температур красного каления).



MAORI опора полкодержателя, Italiana Ferramenta

3

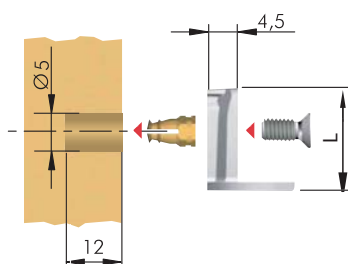
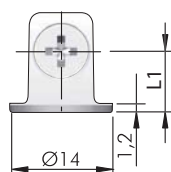

• **Материал:** металл

Цвет	L, мм	L1, мм	Упаковка, шт.	Артикул
никель	13,2	8	5000	2600 410 MAORI16

Преимущества:

- предназначена для полок толщиной от 16 мм;
- полка со вставленными в нее корпусами полкодержателей надевается на опоры, которые крепятся к боковине конструкции на необходимом уровне;
- после установки бортики опор полкодержателей располагаются на одном уровне с полкой, что придает изделию эстетически завершенный и элегантный внешний вид;
- полкодержатель обладает эффектом стягивания боковин и повышает прочность конструкции.



Используется с корпусом MAORI



Можно использовать при соосном креплении на боковине 16 мм с межсекционным цилиндром, арт. TV01 FZT, стр. 2.35



MAORI опора полкодержателя, с дюбелем и саморезом, Italiana Ferramenta

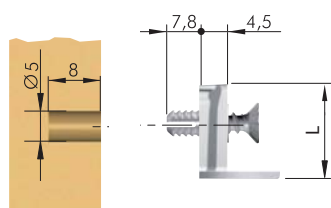
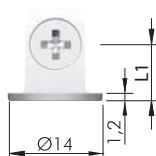

• **Материал:** металл, пластик

Цвет	L, мм	L1, мм	Упаковка, шт.	Артикул
никель	13,2	8	5000	2600 420 MAORI16



Используется с корпусом MAORI



Можно использовать при соосном креплении на боковине 16 мм с межсекционным цилиндром, арт. TV01 FZT, стр. 2.35



MAORI корпус полкодержателя, Italiana Ferramenta

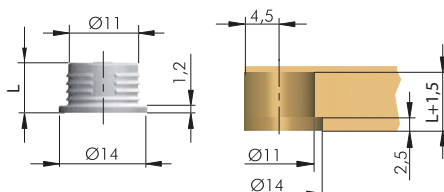

• **Материал:** пластик

Цвет	L, мм	Упаковка, шт.	Артикул
серый	12	500	2600 116 MAORI16



Используется только с опорой полкодержателя MAORI



Установка полкодержателя MAORI

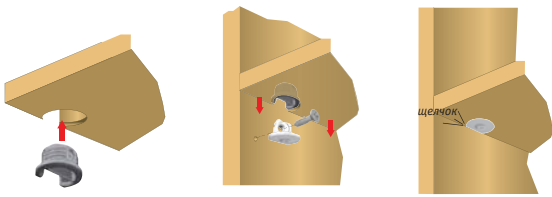

Рекомендуемая нагрузка:

Глубина/ширина, мм	Нагрузка, кг
300x600	32
300x800	28
450x600	30
450x800	25

При больших нагрузках производитель рекомендует изготовить опытный образец.

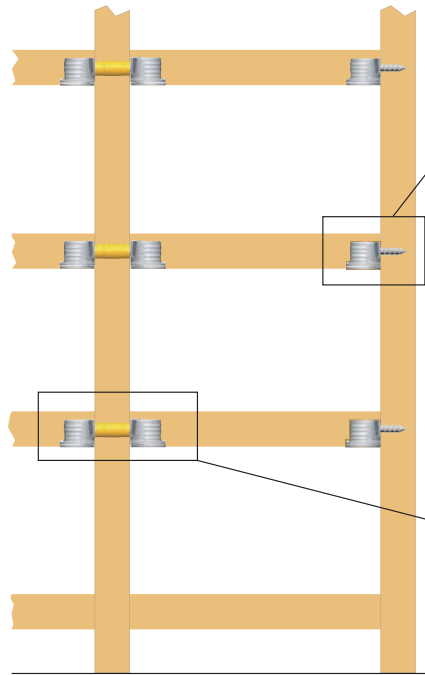

Вариант фиксации с саморезом

Вариант фиксации с дюбелем и саморезом

Вариант крепления полок на боковину толщиной 12 и 16 мм с помощью цилиндра М4

Дополнительная фиксация корпуса полкодержателя с помощью самореза Ø3 мм

MAORI крепеж для опоры полкодержателя, Italiana Ferramenta



Наименование	Упаковка, шт.	Артикул
саморез с потайной головкой под крест 3,5x15	1000	4006 0805/3,5X15
винт с потайной головкой под крест	200	2600 950 M4X9,5
футорка с распорным шариком	1000	3512 2/M4X5X11
цилиндр с внутренней резьбой М4	100	3526 79 М4

• **Материал:** металл

MAORI сверло для установки полкодержателя, Italiana Ferramenta

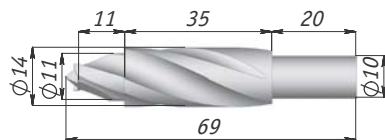

Наименование	Упаковка, шт.	Артикул
сверло для MAORI	1	1 17520 2000





PK2 опора полкодержателя, Italiana Ferramenta

3

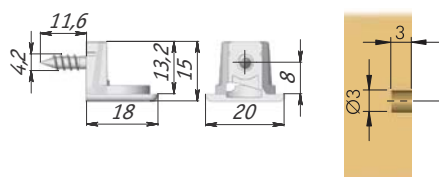

Цвет	Упаковка, шт.	Артикул
никель	2500	2597 35
бронза		2597 36

Преимущества:

- предназначена для полок толщиной от 16 мм;
- обеспечивает вертикальное и горизонтальное стягивания;
- позволяет фиксировать полки, а также дно и верх конструкции, при этом не требуются дополнительные стяжки;
- полка со вставленными пластиковыми корпусами полкодержателей ставится на опоры, установленные в боковины, и фиксируется поворотом винтов на 90°;
- возможен вариант с фиксацией через сквозное отверстие Ø 8 мм в верхней поверхности дна конструкции.

• **Материал:** металл



Используется с корпусом PK2



PK2 опора полкодержателя с евровинтом, Italiana Ferramenta

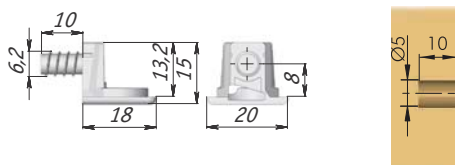

• **Материал:** металл, пластик

Упаковка, шт.	Артикул
2500	2597 25



Используется с корпусом PK2



PK2 опора полкодержателя с дюбелем и саморезом, Italiana Ferramenta

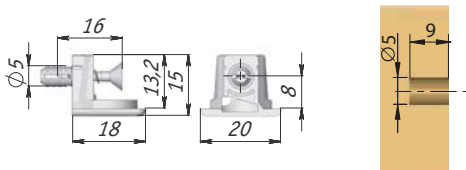

• **Материал:** металл

Упаковка, шт.	Артикул
2500	2597 15



Используется с корпусом PK2



PK2 корпус полкодержателя, Italiana Ferramenta

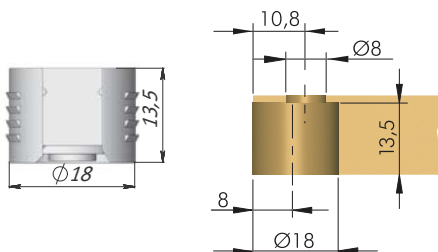

- **Примечание:** используется только с опорой полкодержателя PK2
- **Материал:** металл, пластик

Цвет	Упаковка, шт.	Артикул
светло-серый	2500	2597 041

Установка полкодержателя PK2

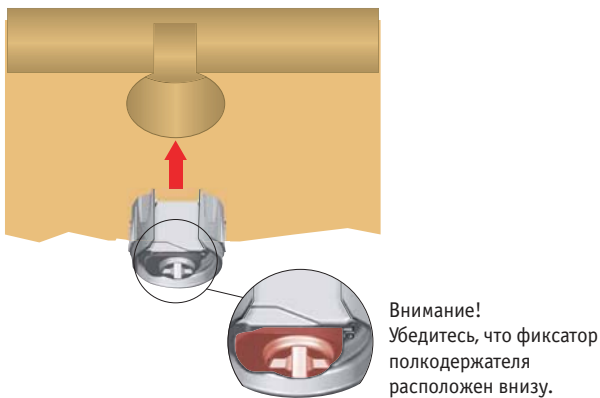

Установите корпус полкодержателя PK2 в отверстие в полке.

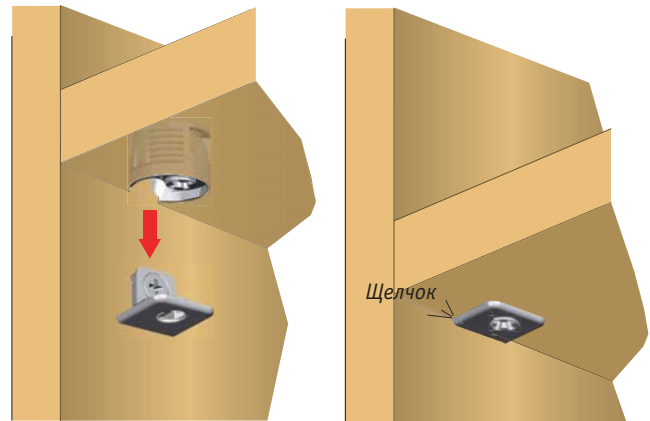

Установите полку со вставленными корпусами на опоры полкодержателя.

Варианты использования в конструкции

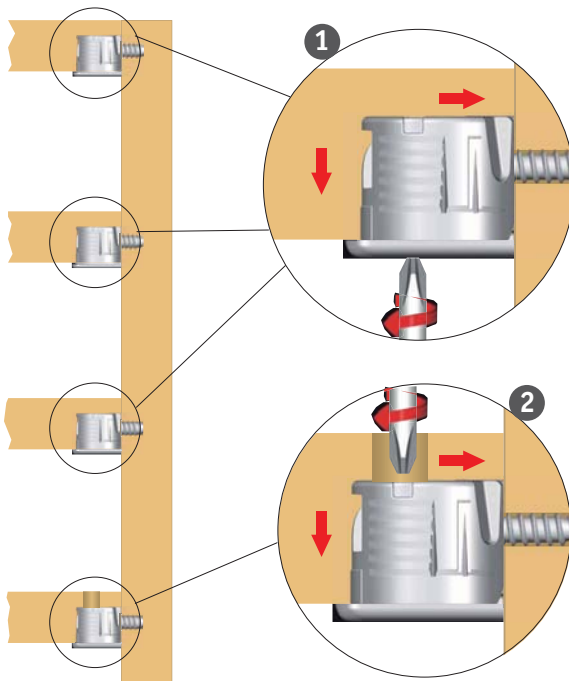

- 1 Стягивание полок и верхней части конструкции осуществляется снизу поворотом отвертки на 90°.
- 2 Стягивание дна и низкорасположенных полок осуществляется сверху, через технологическое отверстие, поворотом отвертки на 90°.

Рекомендуемая нагрузка:

Глубина/ширина, мм	Нагрузка, кг
300x600	32
300x800	28
450x600	30
450x800	25

При больших нагрузках производитель рекомендует изготовить опытный образец.



PK2 сверло для установки полкодержателя, Italiana Ferramenta

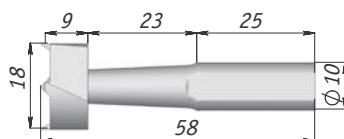

• **Материал:** металлический сверхтвердый сплав, который является разновидностью «быстрорежущей стали» и одним из наиболее прочных на рынке материалов

Диаметр, мм	Упаковка, шт.	Артикул
18	1	1 14520 1000

- **Преимущество:** сверла обладают высоким сопротивлением к затуплению и красностойкостью (способны сохранять высокую твердость и износостойкость при нагреве до температур красного каления).
- **Эксплуатация:** материал практически не деформируется, сверла можно натачивать, как ножи, даже на стандартном оборудовании. Рекомендуется производить заточку сверла после каждых 1000 циклов (отверстий).



SECRET скрытый полкодержатель, Italiana Ferramenta

3



Упаковка, шт.	Артикул
1000	1 22220 50 IJ

- **Примечание:** минимальная толщина полки – 25 мм
- **Материал:** пластик/металл

Преимущества:

- эlegantный внешний вид готового изделия – полкодержатель полностью скрыт внутри конструкции;
- на полке, зафиксированной полкодержателем SECRET, возможны установка петель и создание конструкций с газовыми лифтами (при дополнительной фиксации полки);
- быстрый и удобный монтаж полки без использования инструментов;
- полка сама «находит» отверстия в боковине, не повреждая их, за счет специальной формы штока;
- возможно неограниченное количество установок/снятий полки.

Присадочные размеры

Полка

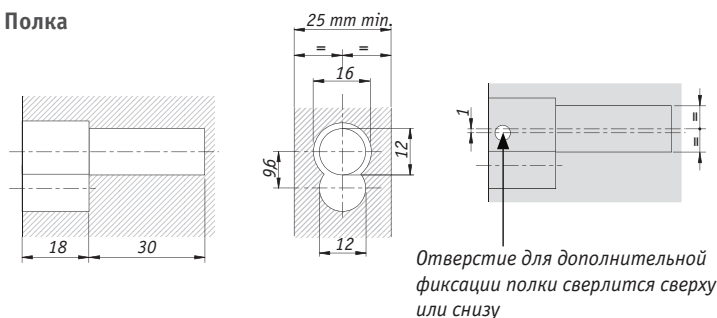

Боковина

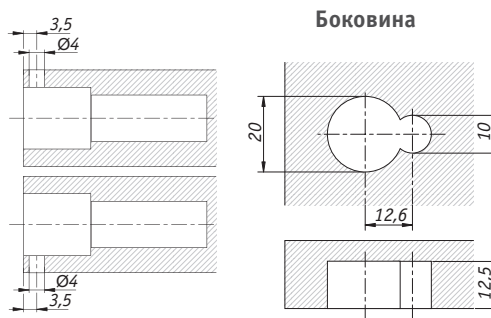

Установка полкодержателя SECRET

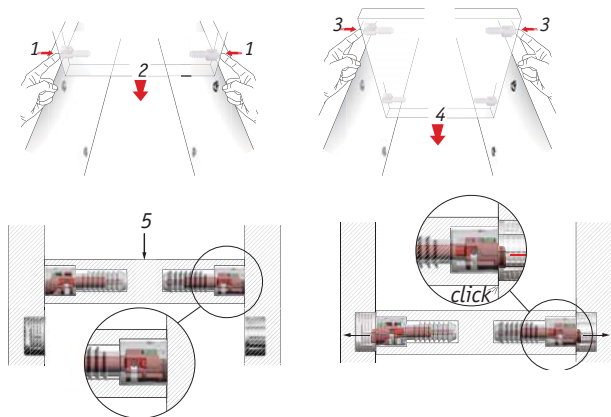

Дополнительная фиксация полки осуществляется шестигранным ключом 2,5 мм через отверстие 4 мм

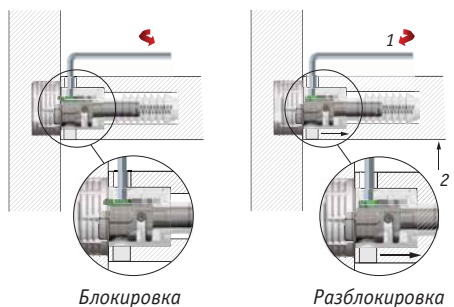

Демонтаж полки без использования инструментов

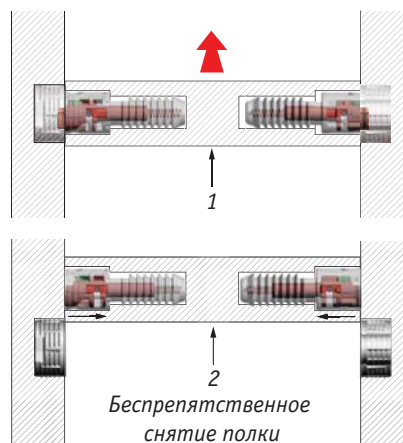



ONE полкодержатель для деревянных полок с фиксацией, Permo

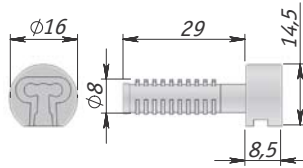

- **Примечание:** минимальная толщина полки – 16 мм. Фиксация путем смещения полки на 3 мм по глубине. После установки заглушки шток фиксируется в полкодержателе
- **Материал:** пластик

Упаковка, шт.	Артикул
5 000	ON01

Преимущества:

- малозаметный, единственный видимый элемент – аккуратная металлическая заглушка;
- фиксация полок позволяет перевозить мебель в собранном виде, а также повышает общую жесткость конструкции.

3

ONE шток-евровинт для полкодержателя, Permo

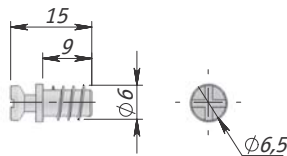

- **Материал:** металл

Упаковка, шт.	Артикул
8 000	TZ02

ONE Заглушка полкодержателя, Permo

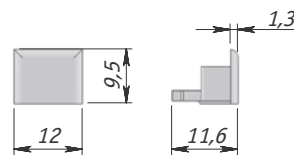

- **Материал:** металл

Цвет	Упаковка, шт.	Артикул
никель	5 000	CN01NL

Присадочные размеры

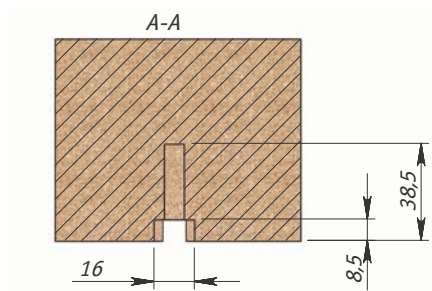
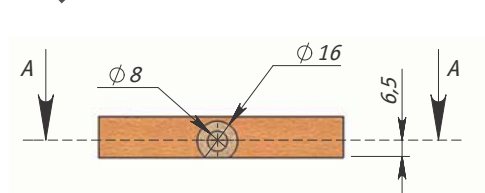

Установка полкодержателя

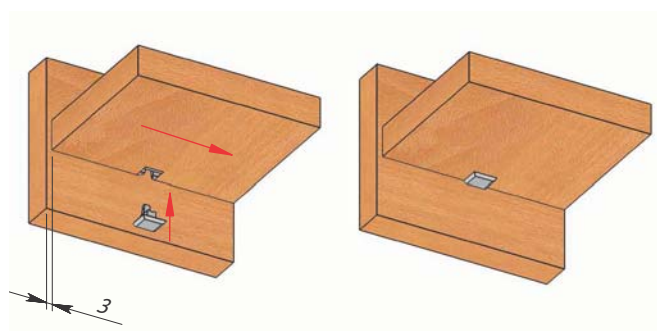
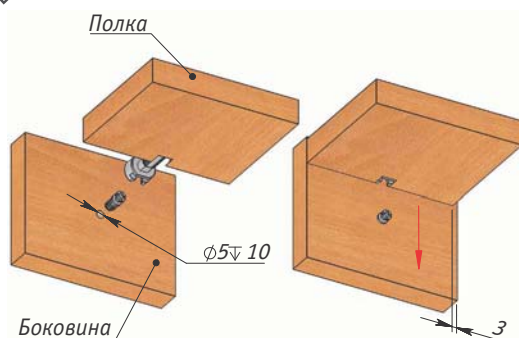



ZERO скрытый полкодержатель, Permo

3



фронтальный полкодержатель

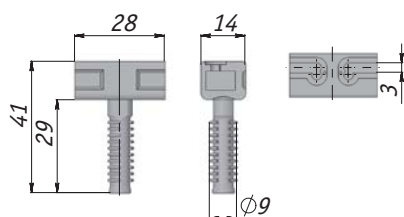

тыльный полкодержатель

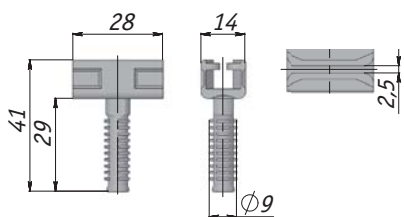

- **Примечание:** минимальная толщина полки – 18 мм
- **Материал:** пластик

Тип	Упаковка, шт.	Артикул
фронтальный полкодержатель	2500	ZE01
тыльный полкодержатель		ZE02

Преимущество:

- элегантный внешний вид готового изделия – полкодержатель полностью скрыт внутри конструкции.



Используется со штоком TZ01



ZERO шток для полкодержателя, Permo

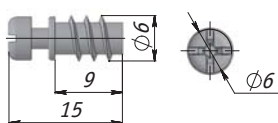

Упаковка, шт.	Артикул
5000	TZ01

- **Материал:** металл

Присадочные размеры

Полка

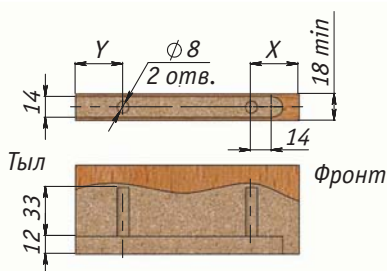

Боковина

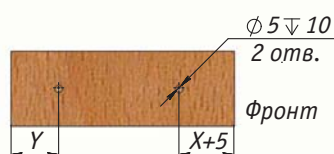

Установка полкодержателя ZERO в полку

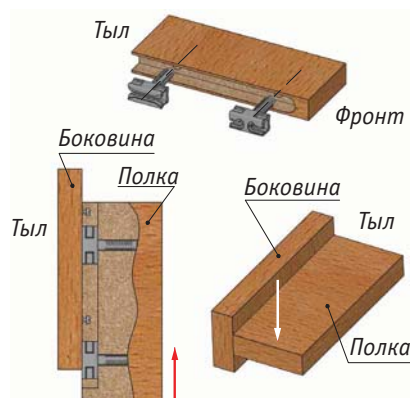

Полка задвигается на шток

Фиксация полки на фронтальном полкодержателе

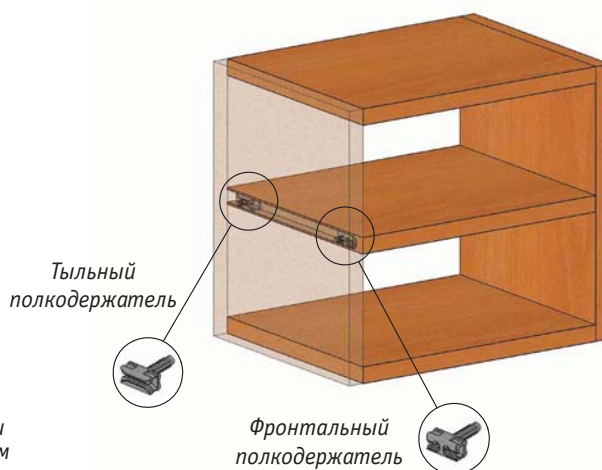

Тыльный полкодержатель

Фронтальный полкодержатель

3.2 ПОЛКОДЕРЖАТЕЛИ ДЛЯ СТЕКЛА

3.2.1 БЕЗ ФИКСАЦИИ

Полкодержатель в пластиковом чехольчике, Marcorol

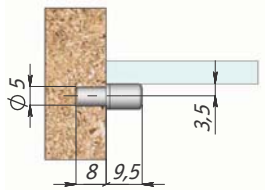
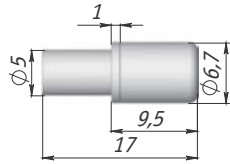

Цвет	Упаковка, шт.	Артикул
хром/прозрачный	1000	PK5,0x16B+K

• **Материал:** металл, пластик



Внимание! Товар продается упаковками.

K-LINE полкодержатель с дополнительным упором, Italiana Ferramenta

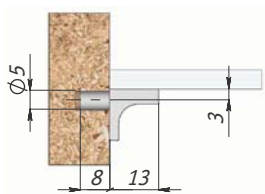
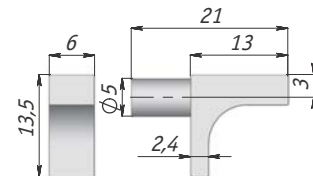

Цвет	Упаковка, шт.	Артикул
никель/прозрачный	5000	1 02080 30 YA
бронза/прозрачный		1 02080 30 WA

Преимущество:

- прорезиненная накладка предотвращает повреждение полки и препятствует ее скольжению.

• **Материал:** металл, силикон

OR полкодержатель, Italiana Ferramenta

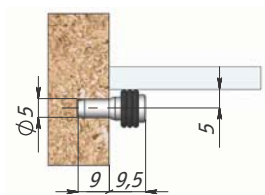
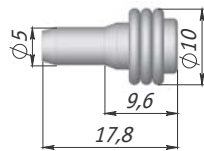

Цвет	Упаковка, шт.	Артикул
никель/черный	5000	MV05 (3016 106)
бронза/черный		3016 107
золото/черный		MV05 (3016 108)

Преимущество:

- три прорезиненных кольца предотвращают повреждение полки и препятствуют ее скольжению.



никель/черный



бронза/черный



золото/черный

• **Материал:** металл, силикон



GERMANY полкодержатель с дополнительным упором, Italiana Ferramenta

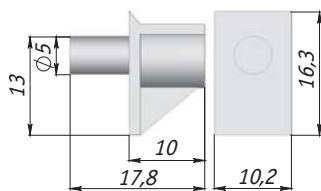

• **Материал:** металл, пластик



Внимание! Товар продается упаковками.

Цвет	Упаковка, шт.	Артикул
прозрачный	1000	ME13PT (3006 5)

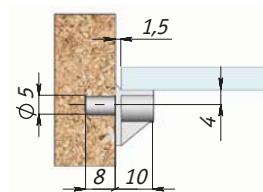

DREAM полкодержатель, Italiana Ferramenta

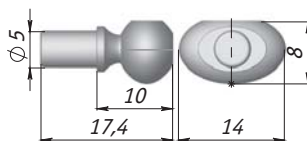

• **Материал:** металл, силикон



Цвет	Упаковка, шт.	Артикул
никель/черный	5000	3011 23 DREAM

Преимущество:

- прорезиненная накладка предотвращает повреждение полки и препятствует ее скольжению.

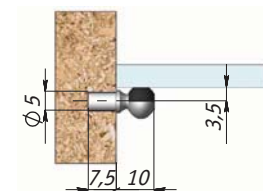

Полкодержатель с гвоздем, Permo

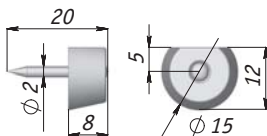

• **Примечание:** может также использоваться как стопор-ограничитель для вкладной стеклянной двери

• **Материал:** пластик

Цвет	Упаковка, шт.	Артикул
белый	2500	CF135 PB
коричневый		CF135 PMA

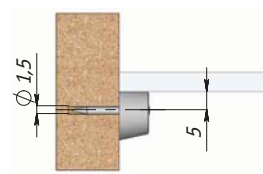

DUO полкодержатель, Permo

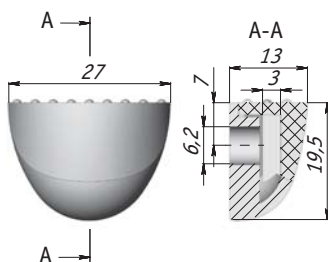

• **Комплектация:** корпус (арт. DUO ZNL) + накладка (арт. DUO PT)
 • **Материал:** металл, пластик

Цвет	Упаковка, шт.	Артикул
никель/прозрачный	1000	DUO ZNL-PT

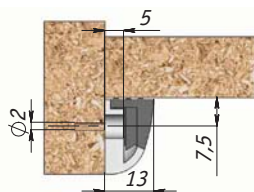

Полкодержатель с присоской, Permo

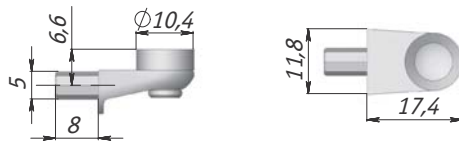

Цвет	Упаковка, шт.	Артикул
никель/прозрачн.	2500	MV01ZNL

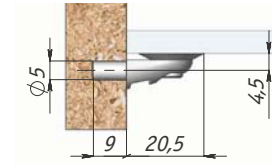

• **Материал:** металл, силикон

Полкодержатель с присоской

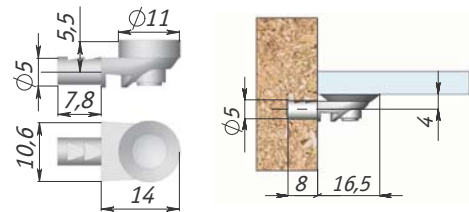

Цвет	Упаковка, шт.	Артикул
никель/прозрачн.	5000	MV01-E011

Преимущество:

- ребра на штоке предотвращают выпадение полкодержателя из отверстия.

• **Материал:** металл, силикон

Полкодержатель с присоской, Permo

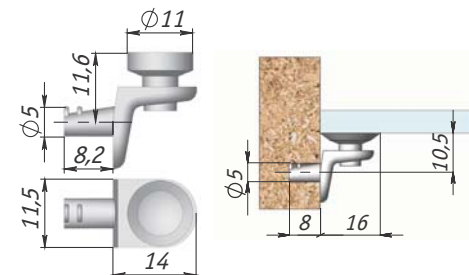

Цвет	Упаковка, шт.	Артикул
никель/прозрачн.	2000	MV03ZNL (140-07)
бронза/прозрачн.		MV03ZBR

Преимущество:

- ребра на штоке предотвращают выпадение полкодержателя из отверстия.

• **Материал:** металл, силикон

Полкодержатель с присоской

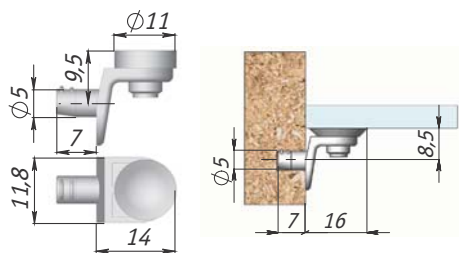

Цвет	Упаковка, шт.	Артикул
никель/прозрачн.	5000	MV03-E016

Преимущество:

- ребра на штоке предотвращают выпадение полкодержателя из отверстия.

• **Материал:** металл, силикон

Полкодержатель с присоской, Permo

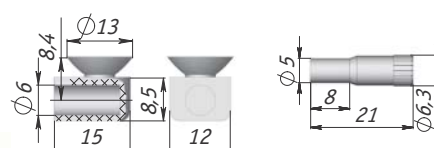

Цвет	Упаковка, шт.	Артикул
никель/прозрачный	10000	MV02PTSET

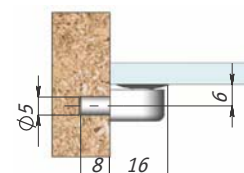

• **Комплектация:** корпус с присоской (арт. MV02PT) + шток (арт. SP03FZ)
• **Материал:** металл, пластик

Полкодержатель с присоской под саморез

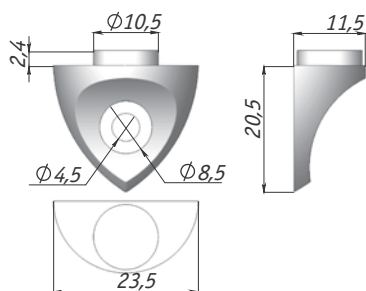

Цвет	Упаковка, шт.	Артикул
хром	4	K310 CP

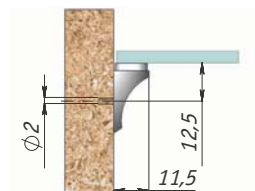

• **Материал:** металл, силикон

Присоска

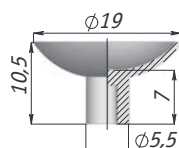
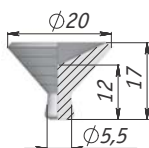
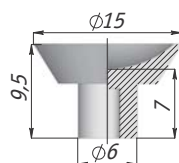
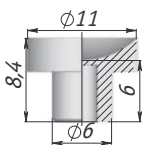

Ø, мм	Цвет	Упаковка, шт.	Артикул
11	прозрачный	2000	E013 D10
15			E014 D16
19		1000	E015 D20
20		100	ЖОК.016.00 01

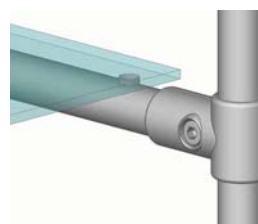

• **Применение:** предназначены для предотвращения соскальзывания стекла

• **Материал:** силикон

3.2.2 С ФИКСАЦИЕЙ



Полкодержатель прозрачный, Permo

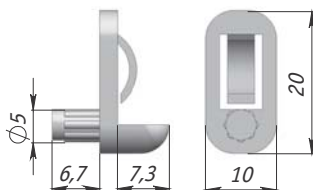

Цвет	Толщина полки, мм	Упаковка, шт.	Артикул
прозрачный	4	10 000	MV24PT

Преимущество:

- установка полки возможна без демонтажа фасадов.

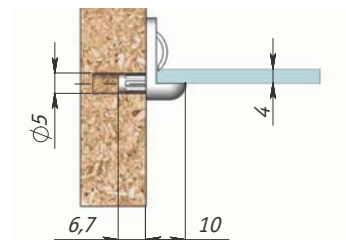

• **Материал:** пластик

Установка



1. Полка заносится под углом.



2. Полка устанавливается горизонтально.



РЕКІ полкодержатель с фиксатором, Italiana Ferramenta

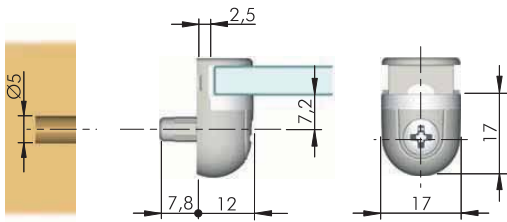

Толщина полки, мм	Цвет	Упаковка, шт.	Артикул
4-10	никель/прозрачный	1000	3020 52 РЕКІ
	бронза/черный		3020 51 РЕКІ

3

Преимущества:

- съемный фиксатор позволяет устанавливать и снимать полки без демонтажа вкладных фасадов;
- непошаговая регулировка по реальной толщине стекла;
- собирать и разбирать конструкцию можно сколько угодно раз, не повреждая отверстия и полку;
- отвечает европейским стандартам качества UNI-EN 1153, UNI-EN 1727.

• **Материал:** металл, силикон

Установка полкодержателя РЕКІ

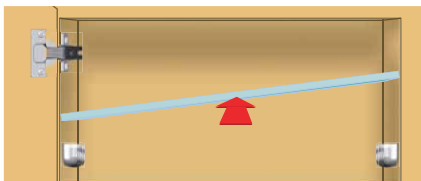

1 Вставьте полку в корпус под наклоном (возможна установка полки без демонтажа фасада).

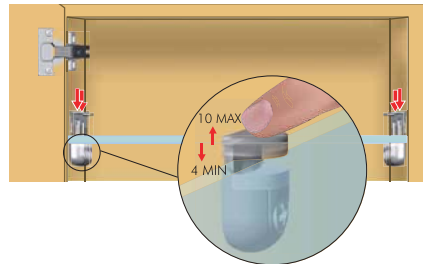

2 Нажмите на верхнюю скобу полкодержателя до жесткой фиксации полки.

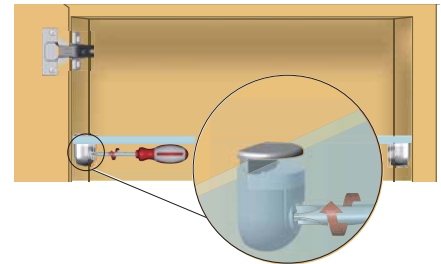

3 Зафиксируйте полку поворотом отвертки на 90°.





KUBIC полкодержатель с фиксатором, Italiana Ferramenta

3

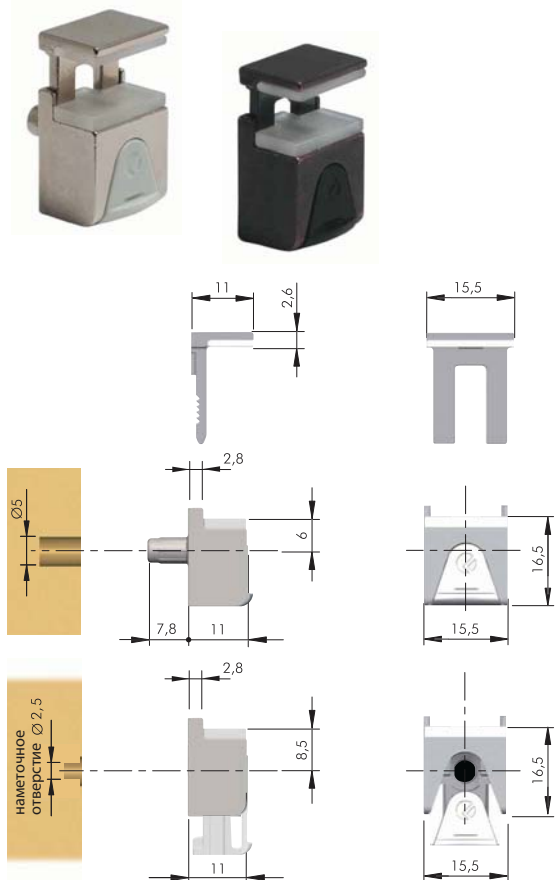

Толщина полки, мм	Вариант установки	Цвет	Упаковка, шт.	Артикул
4-9	саморез	никель	500	1 60200 50 YA
	шток			1 60200 60 YA
	саморез	бронза	500	1 60200 50 WA
	шток			1 60200 60 WA

Преимущества:

- установка и снятие полки осуществляется вручную, без использования инструментов;
- съемный фиксатор позволяет устанавливать и снимать полки без демонтажа вкладных фасадов;
- непошаговая регулировка по реальной толщине стекла;
- на обеих частях полкодержателя (верхней и нижней) имеются мягкие прорезиненные прокладки, которые обеспечивают максимальную безопасность стеклянной полки;
- возможность установки полки толщиной 9 мм без использования силиконовой прокладки на верхнем фиксаторе;
- вариант под саморез можно использовать для установки полок в нишах.

Варианты фиксации на боковине:

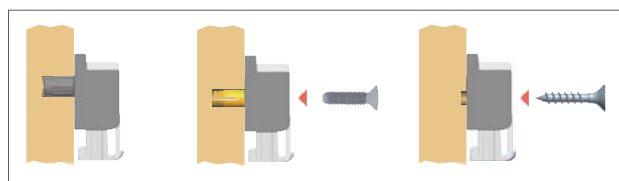

• **Материал:** металл, пластик

Установка полкодержателя KUBIC

1 Вставьте полку в корпус под наклоном (возможна установка полки без демонтажа фасада).

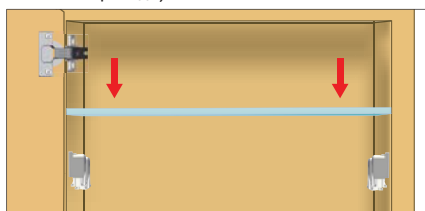

2 Есть возможность зафиксировать полку толщиной 9 мм при снятии верхней прорезиненной прокладки.

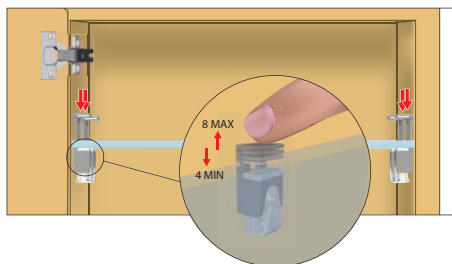

3 Фиксация и снятие полки осуществляются без инструментов.

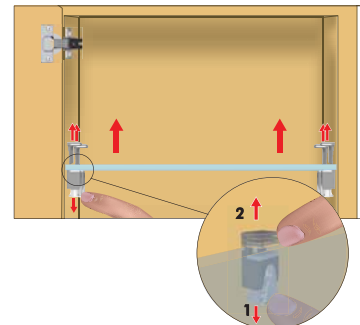

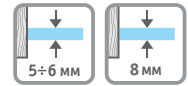

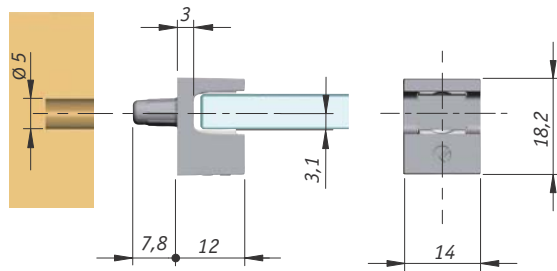
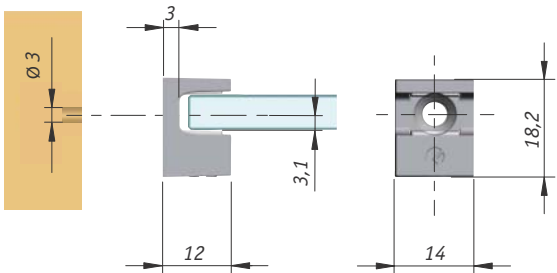
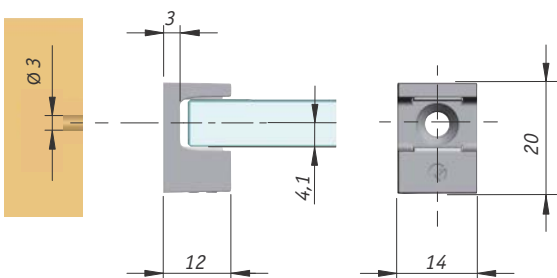
KRISTAL полкодержатель с фиксатором, Italiana Ferramenta

Для стеклянной полки 5-6 мм

Для стеклянной полки 8 мм

 • **Материал:** металл, силикон

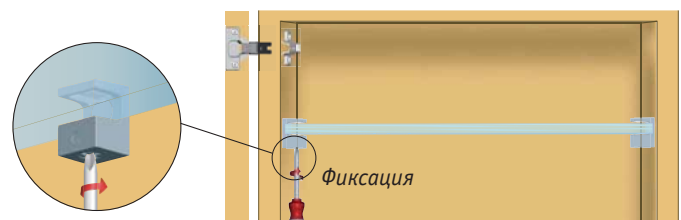
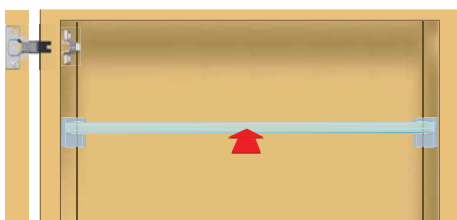
Толщина полки, мм	Вариант установки	Цвет	Упаковка, шт.	Артикул
5-6	саморез	хром	1000	1 61130 10 KB
		никель		1 61130 10 YA
	шток	хром	1 61130 40 KB	
8	саморез	хром	1000	1 61140 10 KB
		никель	100	1 61140 10 YA

Преимущества:

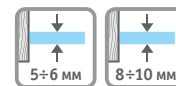
- уникальный дизайн квадратных форм выгодно отличает полкодержатель от аналогов, представленных на рынке;
- для стеклянных полок толщиной 5–6 мм и 8 мм;
- две незаметные силиконовые прокладки предотвращают повреждение полки;
- два варианта установки – со штоком диаметром 5 мм и под саморез;
- вариант под саморез можно использовать для установки полок в нишах;
- можно перевозить мебель в собранном виде, не вынимая стеклянные полки;
- представлен в двух цветах – хром и никель;
- отвечает европейским стандартам качества UNI-EN 14749, UNI-EN 14705.

Установка полкодержателя KRISTAL



COBRA полкодержатель с фиксирующим винтом

3



хром

никель

бронза

Толщина полки (S), мм	Вариант установки	Цвет	A, мм	B, мм	H, мм	Упаковка, шт.	Артикул
5-6	шток	хром	16	22	4	2000	FA08 CR
		никель					FA08 NI
		бронза				2500	3023 462 COBRA 5-6MM
	саморез	хром				2000	FA10 CR
		никель					FA10 NI
		бронза				2500	3023 422 COBRA 5-6MM
8-10	саморез	хром	18	25	5,5	2000	FA11 CR
		никель					FA11 NI
	шток	бронза	2500	3023 472 COBRA 8-10M			

Вариант со штоком

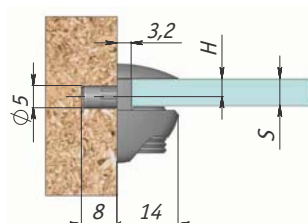
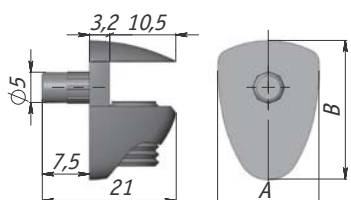

Вариант под саморез

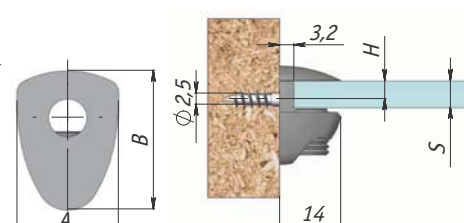
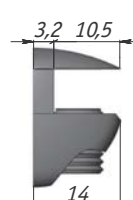

• **Материал:** металл, пластик

Полкодержатель с фиксирующим винтом, Ретро

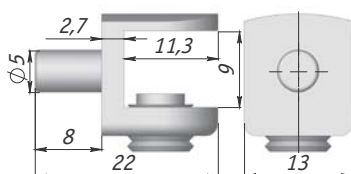

Толщина полки, мм	Цвет	Упаковка, шт.	Артикул
5-8	никель	1000	MV08ZNL
	бронза		MV08ZBR

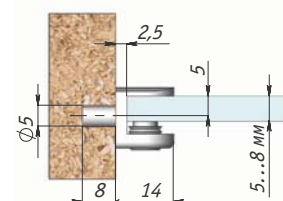

• **Материал:** металл, пластик

Полкодержатель с фиксирующим винтом

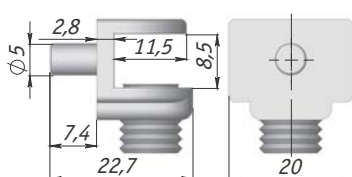

Толщина полки, мм	Цвет	Упаковка, шт.	Артикул
5-8	хром	2000	MV08-F008

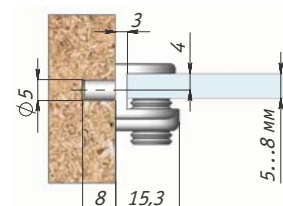

• **Материал:** металл, пластик



Полкодержатель с фиксирующим винтом

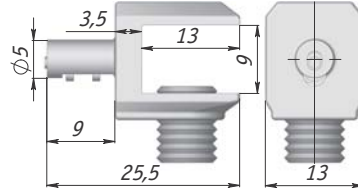

Толщина полки, мм	Цвет	Упаковка, шт.	Артикул
5-8	хром	2000	MV08-F007

Преимущество:

- ребра на штоке предотвращают выпадение полкодержателя из отверстия.

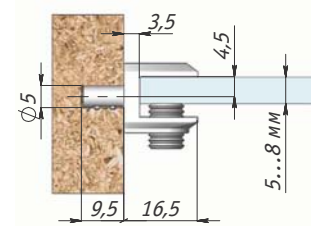

• **Материал:** металл, пластик



Полкодержатель с фиксирующим винтом, Permo

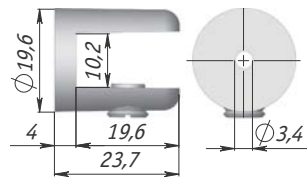

Толщина полки, мм	Цвет	Упаковка, шт.	Артикул
8-10	хром	300	MV15ZCR
	золото		MV15BZ0

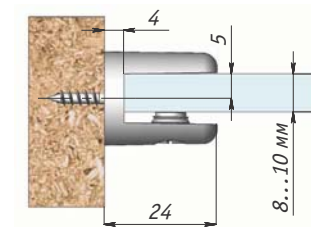

• **Материал:** металл



Полкодержатель с фиксирующим винтом

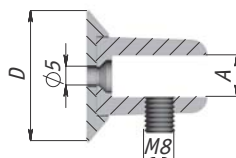

Толщина полки, мм	Цвет	A, мм	B, мм	C, мм	D, мм	E, мм	F, мм	Упаковка, шт.	Артикул
5-6	хром	7,6	6,5	26,7	34,5	20	3,8	500	FA18 CR
8-10		11		31,5		25	5,5		FA19 CR

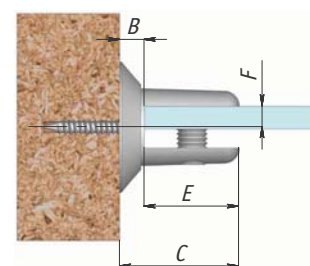

• **Материал:** металл, пластик

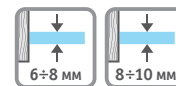

Полкодержатель декоративный с фиксирующим винтом

3

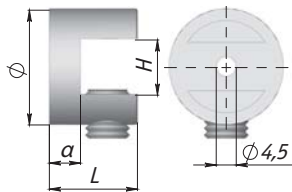

Толщина полки А, мм	Цвет	Ø, мм	L, мм	H, мм	α, мм	F, мм	Упаковка, шт.	Артикул
6-8	хром	21,5	19,0	9,0	6,0	4,5	500	F005
8-10		26,0	20,0	12,0	7,0	5		F004

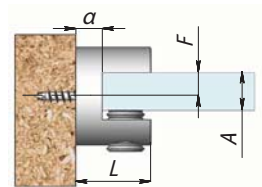

• **Материал:** металл, пластик



Полкодержатель декоративный с фиксирующим винтом, Ретро



Толщина полки, мм	Цвет	Упаковка, шт.	Артикул
8-10	хром	150	MV16ZCR
	золото		MV16Z0

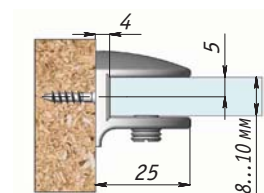
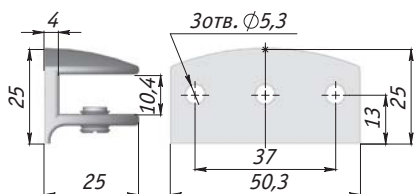

• **Материал:** металл



Полкодержатель декоративный с фиксирующим винтом



Толщина полки, мм	Цвет	A, мм	L, мм	H1, мм	H, мм	B, мм	Упаковка, шт.	Артикул
8-10	хром	25	35	11	17	23	500	F002 CHROME
							250	F001 CHROME
	никель матовый	34	48	12,5	18	31	500	F001 PEARL

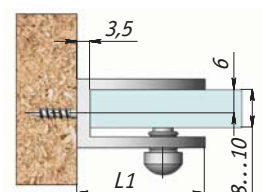
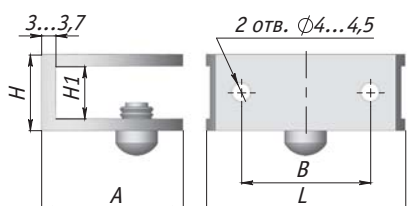

• **Материал:** металл

3.3 МЕНСОЛОДЕРЖАТЕЛИ

3.3.1 СКРЫТЫЕ



Скрытый менсолoderжатель, Italiana Ferramenta



Толщина полки, мм	Упаковка, шт.	Артикул
от 16	300	1 62050 10 00

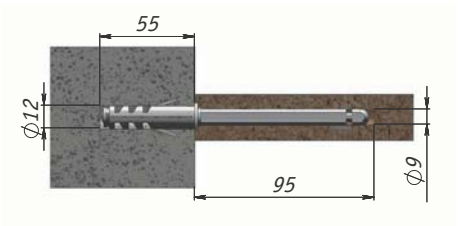

- Нагрузка: до 9 кг на 2 менсолoderжателя
- Материал: металл

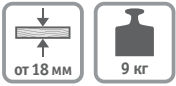

Скрытый менсолoderжатель, Italiana Ferramenta

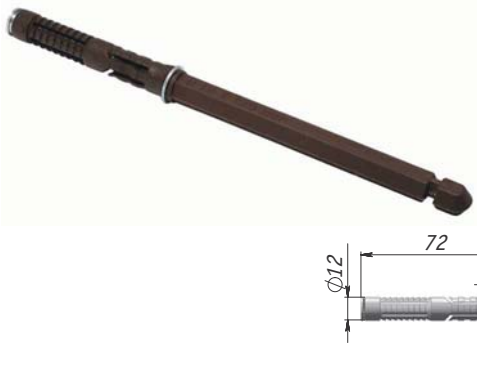

Толщина полки, мм	Упаковка, шт.	Артикул
от 18	200	1 62070 10 00

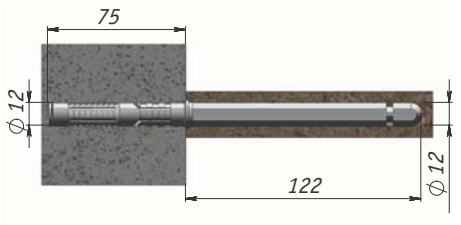

- Нагрузка: до 9 кг на 2 менсолoderжателя
- Материал: металл

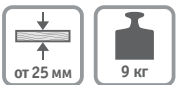

Скрытый менсолoderжатель, Italiana Ferramenta



Толщина полки, мм	Упаковка, шт.	Артикул
от 25	150	1 62060 30ZN

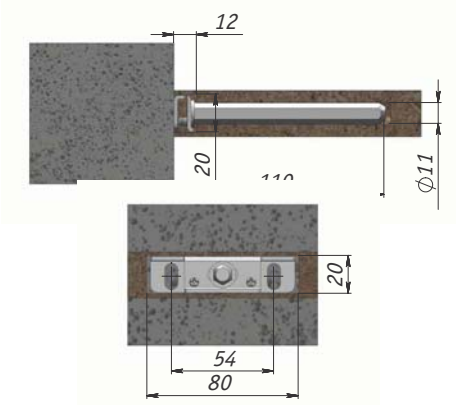
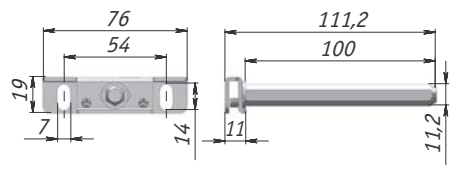

- Нагрузка: до 9 кг на 2 менсолoderжателя
- Регулировка по вертикали: ± 5
- Регулировка угла наклона: $\pm 2^\circ$
- Материал: металл

TRIADE семейство скрытых менсолдержателей, Italiana Ferramenta

3

Кронштейн для TRIADE MINI

Кронштейн для TRIADE



TRIADE MINI

TRIADE

TRIADE MAXI



TRIADE XXL

Преимущества:

- популярная в России и во всем мире серия скрытых менсолдержателей для отдельно крепящихся к стене полок с возможностью регулировки в трех плоскостях;
- регулировка угла наклона и горизонтальная регулировка могут осуществляться в практически полностью собранном состоянии, что облегчает и ускоряет нахождение правильного положения полки;
- для горизонтальной регулировки достаточно слегка приподнять полку и передвинуть ее на нужное расстояние; таким же образом легко найти просверленное отверстие в полке, что позволяет компенсировать погрешность при сверлении +/-2,5 мм;
- кронштейн для TRIADE предназначен для более надежного крепления полки к стене из бетона, древесины или гипсокартона;
- устанавливается в полки из ДСП толщиной от 25 мм.



Семейство скрытых менсолдержателей TRIADE награждено золотой медалью АНО «Союзэкспертиза» за «Высокие потребительские свойства и качество».

Варианты фрезеровки под TRIADE

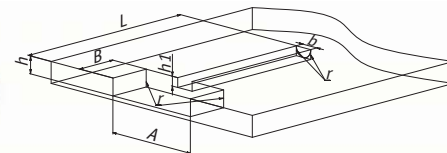
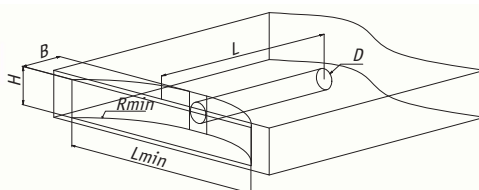
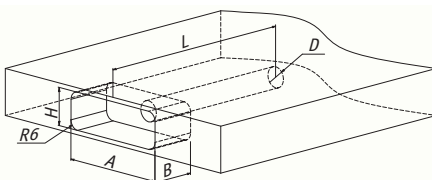

Способ 1.

Такой паз можно сделать за 2-3 прохода с помощью ручного фрезера, например, FESTOOL, фрезой 12x38 – для большей производительности заранее изготовив шаблон.

Способ 2.

Такой паз можно сделать с помощью фрезерного станка, ручного фрезера, например, FESTOOL, где Lmin и Rmin будут регулироваться диаметром фрезы.

Способ 3.

В данном случае полка изготавливается из двух половинок, в каждой из которых фрезеруется паз.

В углах, показанных на чертеже, возможно скругление (r), радиус которого не больше 5 мм.

	A, мм	B, мм	H, мм	D, мм	h, мм	h1, мм	Lmin, мм	Rmin, мм	L, мм	b, мм
TRIADE			25	14	13	7,2	153	100		
TRIADE MINI	78	35	20	14	11		133	80	152	14,3
TRIADE MAXI				14,3*		4 мм на нижней половине полки 10,3 мм – на верхней				
TRIADE XXL	83	51	30	16,3**	15	4 мм на нижней половине полки 12,3 мм – на верхней	175	100	287	16,3

* Центр отверстия под шток смещен относительно центра полки на 3 мм вверх.

** Центр отверстия под шток смещен относительно центра полки на 4 мм вверх.

Виды регулировок TRIADE

Вертикальная регулировка

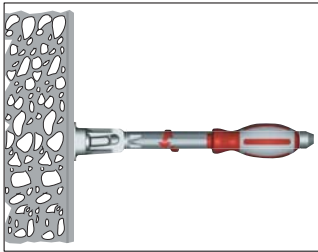

1. Ослабить фиксирующие саморезы.

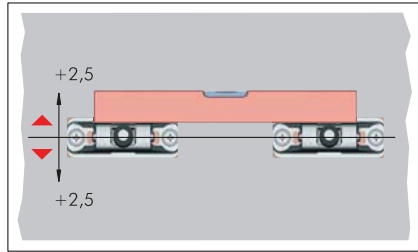

2. Отрегулировать крепления.

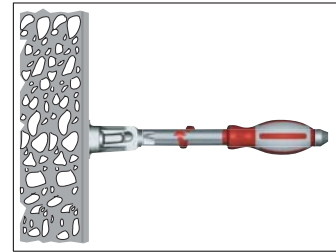

3. Затянуть фиксирующие саморезы.

Горизонтальная регулировка

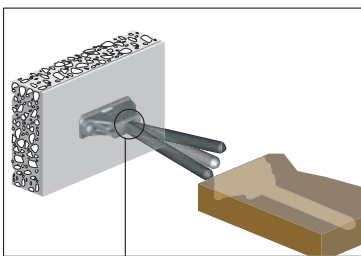

1. Слегка приподнять полку.

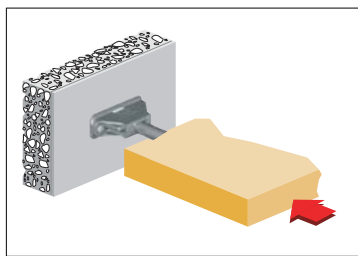

2. Сдвинуть полку влево/вправо.

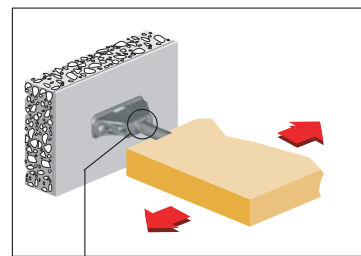
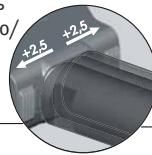

3. Опустить полку.

Регулировка угла наклона полки

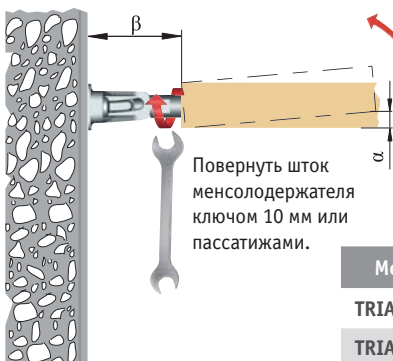

Повернуть шток менсолдержателя ключом 10 мм или пассатижами.

Модель	β, мм	α, мм
TRIADE MINI	~45	-6/+13
TRIADE	~45	-6/+13
TRIADE MAXI	~70	-8/+20
TRIADE XXL	~70	-8/+20

Фиксация положения регулировок

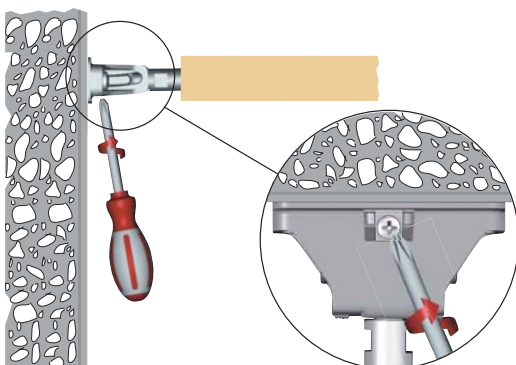

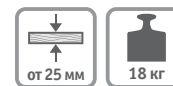

TRIADE MINI скрытый менсолдержатель + кронштейн, Italiana Ferramenta

3



Толщина полки, мм	Наименование	Упаковка, шт.	Артикул
от 25	TRIADE MINI	50	TRIADE MINI
	кронштейн для TRIADE MINI	200	7020 798

Преимущества:

- нагрузка – до 9 кг на 1 менсолдержатель (до 19 кг – при использовании кронштейна);
- максимальная глубина полки – до 200 мм (до 300 мм – при использовании кронштейна).

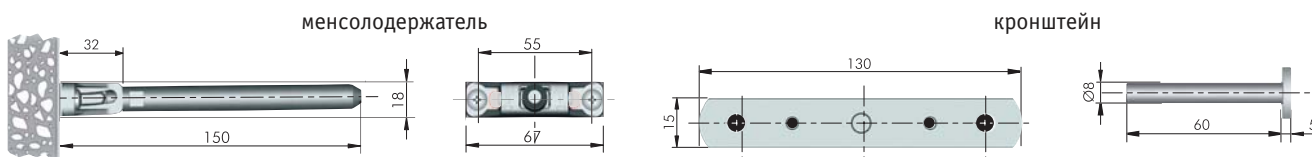

Присадочные размеры при использовании TRIADE MINI

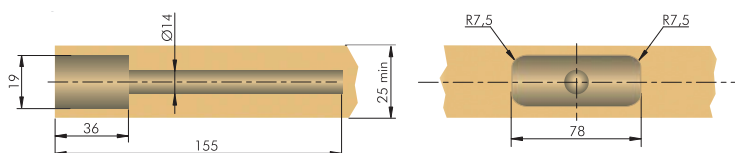

Соотношение между глубиной полки и нагрузкой на каждый менсолдержатель

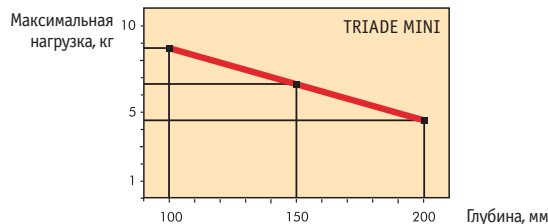

Крепление TRIADE MINI к стене

ОЧЕНЬ ВАЖНО!

TRIADE MINI устанавливается стрелками вверх

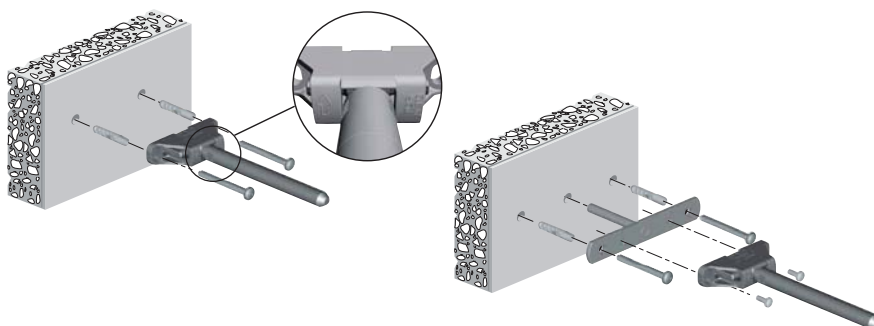

TRIADE MINI крепится к кронштейну при помощи винтов M5x12 мм (стр. 1.7).

Рекомендации к установке TRIADE MINI + кронштейн:

- в бетонную стену – при помощи дюбелей Ø 8 мм и саморезов 5x40 мм или 5x50 мм;
- в деревянные панели – при помощи саморезов Ø 3 мм, 3,5 мм и 4 мм;
- к стене из гипсокартона – при помощи специальных дюбелей Ø 8 мм и саморезов 4x46 мм.

Присадочные размеры при использовании TRIADE MINI+кронштейн

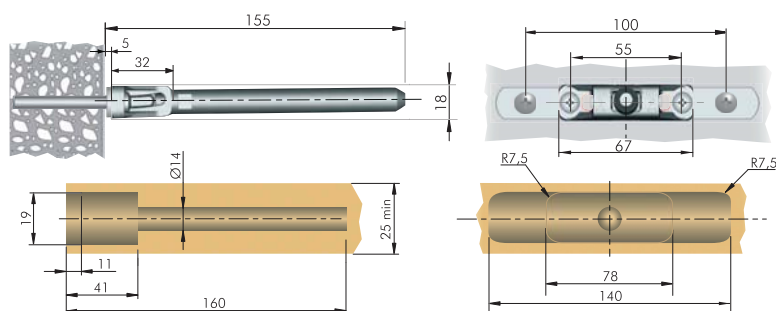

Соотношение между глубиной полки и нагрузкой на каждый менсолдержатель

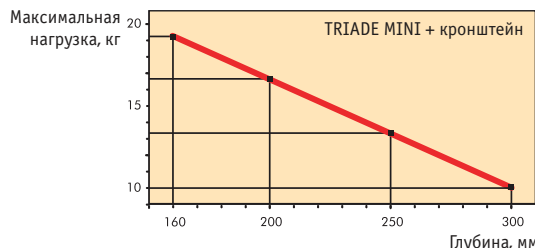

Внимание!

Убедитесь, что стена в месте фиксации полки приемлемого качества; используйте крепежную фурнитуру, соответствующую конструкции стены.

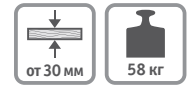

TRIADE скрытый менсолдержатель + кронштейн, Italiana Ferramenta



Толщина полки, мм	Наименование	Упаковка, шт.	Артикул
от 30	TRIADE	50	TRIADE
	кронштейн для TRIADE	100	7020 790

3

Преимущество:

- нагрузка – до 29 кг на 1 менсолдержатель (использование кронштейна увеличивает надежность крепления к стене плохого качества, максимальная нагрузка при этом не изменяется).

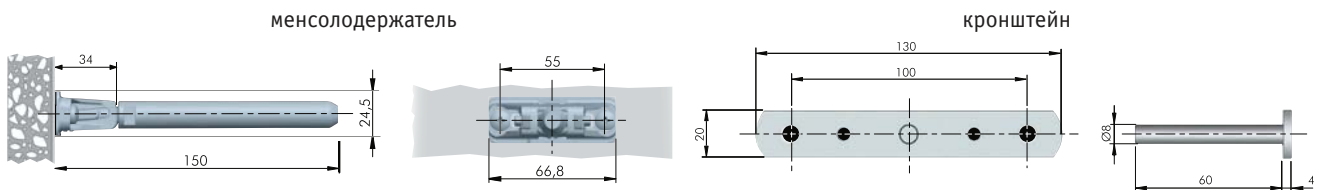

Присадочные размеры при использовании TRIADE

Для полок толщиной 25-30 мм

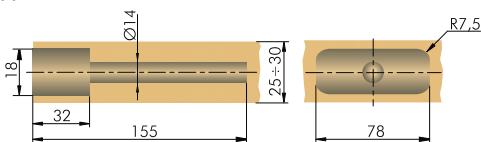

Для полок толщиной от 30 мм

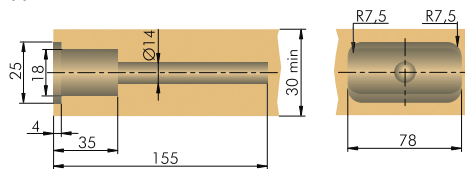

* при толщине полки 25 мм остается зазор 4 мм между стеной и торцом полки.

Крепление TRIADE к стене

ОЧЕНЬ ВАЖНО!

TRIADE устанавливается надписью «TOP-ALTO» вверх

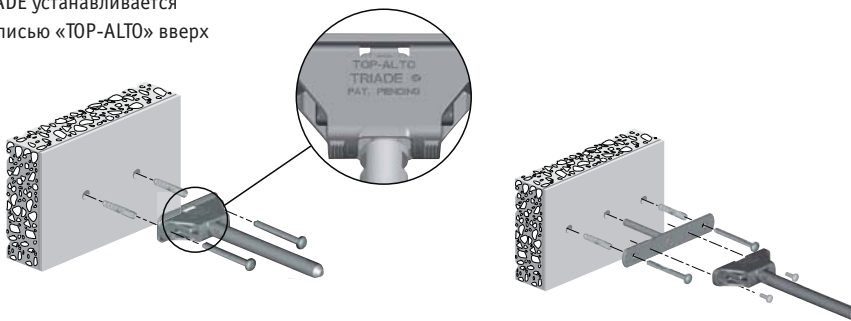

TRIADE крепится к кронштейну при помощи винтов M5x12 мм (стр. 1.7).

Рекомендации к установке TRIADE + кронштейн:

- в бетонную стену – при помощи дюбелей Ø 8 мм и саморезов 5x40 мм или 5x50 мм;
- в деревянные панели – при помощи саморезов Ø 5 мм;
- к стене из гипсокартона – при помощи специальных дюбелей Ø 8 мм и саморезов 4x46 мм.

Присадочные размеры при использовании TRIADE+кронштейн

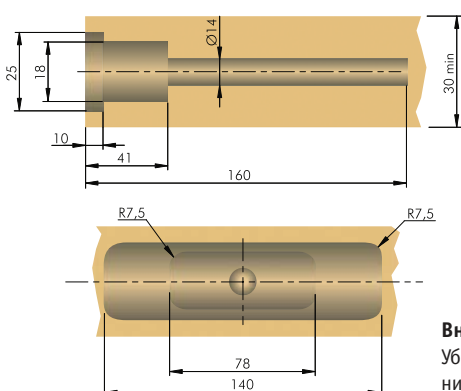

Соотношение между глубиной полки и нагрузкой на каждый менсолдержатель

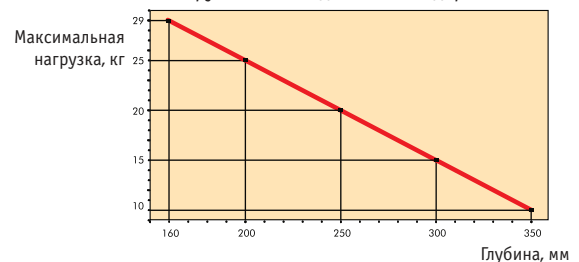

Внимание!

Убедитесь, что стена в месте фиксации полки приемлемого качества; используйте крепежную фурнитуру, соответствующую конструкции стены.

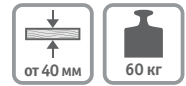

TRIADE MAXI скрытый менсолдержатель, Italiana Ferramenta

3

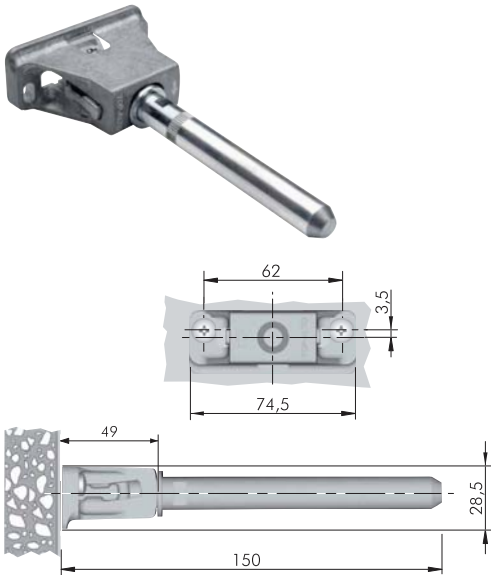

Толщина полки, мм	Упаковка, шт.	Артикул
от 40	50	TRIADE MAXI

Преимущества:

- нагрузка – до 30 кг на 1 менсолдержатель;
- максимальная глубина полки – до 400 мм.



Присадочные размеры при использовании TRIADE MAXI

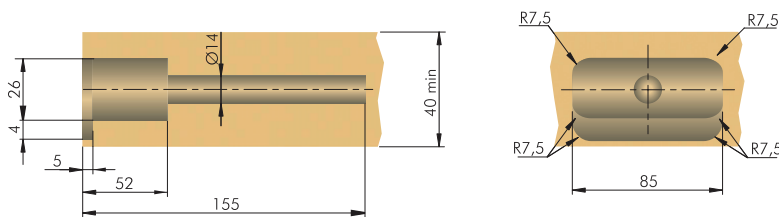

ОЧЕНЬ ВАЖНО!

Центр отверстия на креплении смещен на 3,5 мм вверх, необходимо учитывать это при выставлении уровня полки.

Установка TRIADE MAXI

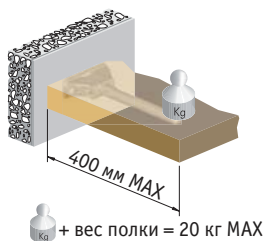

ОЧЕНЬ ВАЖНО!

TRIADE MAXI устанавливается стрелками вверх

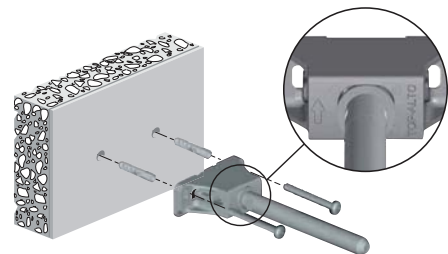

Соотношение между глубиной полки и нагрузкой на каждый менсолдержатель

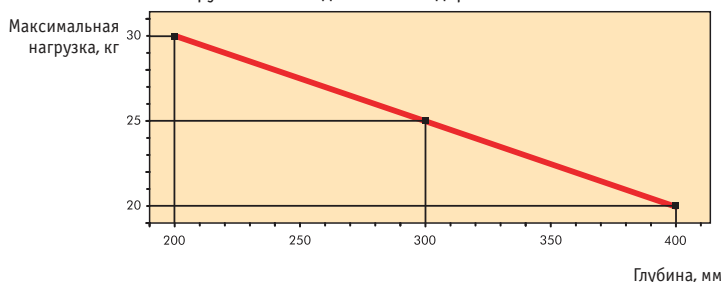

Рекомендации к установке TRIADE MAXI:

- в бетонную стену – при помощи дюбелей Ø 8 мм и саморезов 5x40 мм или 5x50 мм;
- в деревянные панели – при помощи саморезов Ø 3 мм, 3,5 мм и 4 мм;
- к стене из гипсокартона – при помощи специальных дюбелей Ø 8 мм и саморезов 4x46 мм.

Внимание!

Убедитесь, что стена в месте фиксации полки приемлемого качества; используйте крепежную фурнитуру, соответствующую конструкции стены.

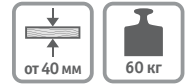

TRIADE XXL скрытый менсолдержатель, Italiana Ferramenta



Толщина полки, мм	Упаковка, шт.	Артикул
от 40	25	TRIADE XXL

Преимущества:

- для ТАМБУРАТА (сотовой панели) или ДСП;
- нагрузка – до 30 кг на 1 менсолдержатель;
- максимальная глубина полки – до 400 мм.

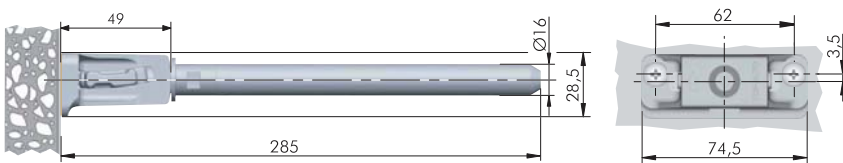

Присадочные размеры при использовании TRIADE XXL

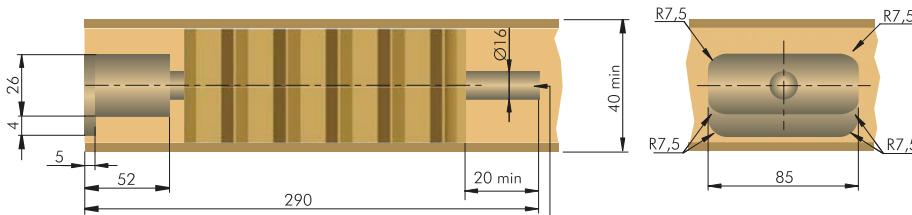

ОЧЕНЬ ВАЖНО!

Центр отверстия на креплении смещен на 3,5 мм вверх, необходимо учитывать это при выставлении уровня полки.

Установка TRIADE XXL

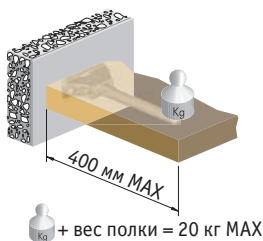

ОЧЕНЬ ВАЖНО!

TRIADE XXL устанавливается стрелками вверх

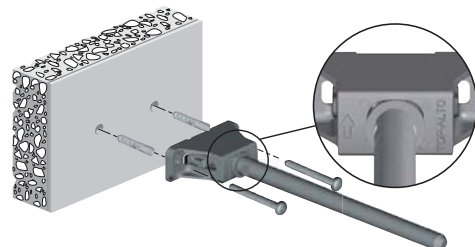

Соотношение между глубиной полки и нагрузкой на каждый менсолдержатель

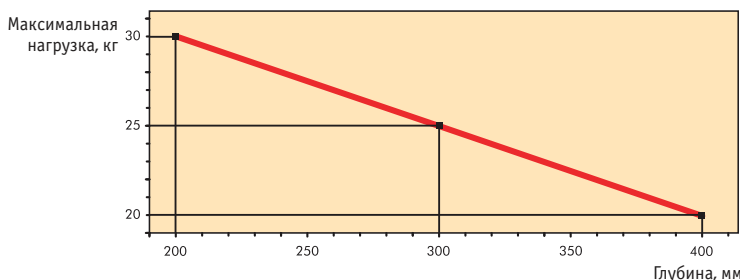

Рекомендации к установке TRIADE XXL:

- в бетонную стену – при помощи дюбелей Ø 8 мм и саморезов 5x40 мм или 5x50 мм;
- в деревянные панели – при помощи саморезов Ø 3 мм, 3,5 мм и 4 мм;
- к стене из гипсокартона – при помощи специальных дюбелей Ø 8 мм и саморезов 4x46 мм.

Внимание!

Убедитесь, что стена в месте фиксации полки приемлемого качества; используйте крепежную фурнитуру, соответствующую конструкции стены.

3.3.2 ДЕКОРАТИВНЫЕ



COBRONE менсолдержатель декоративный с фиксирующим винтом

3



Толщина полки (А), мм	Цвет	В, мм	С, мм	Ф, мм	Уплотнитель для полки, толщина, мм	Упаковка, шт.	Артикул
8-10	хром	5	26	3,5	8	500	FA27 CR
	никель						FA27 NI PEARL

Преимущества:

- для стеклянных полок толщиной от 8 до 10 мм;
- нагрузка – 6 кг на 2 менсолдержателя при глубине полки 150 мм;
- соответствует европейскому стандарту качества UNI-EN 1727.



хром



никель

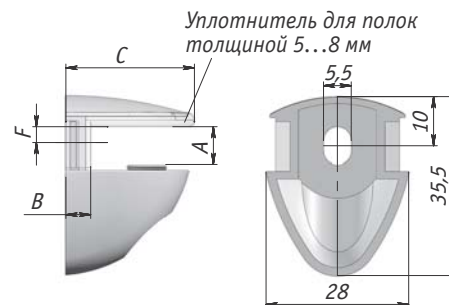

- **Примечание:** все изделия поставляются с уплотнителем
- **Материал:** металл, пластик

Установка

Установка к бетонной стене

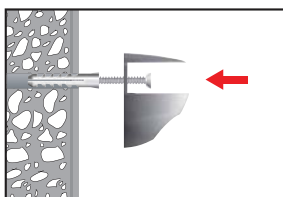

Установка к ДСП

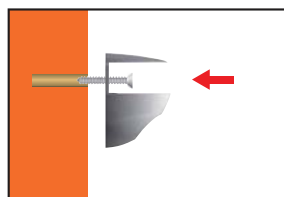

Установка стеклянной полки 8 мм

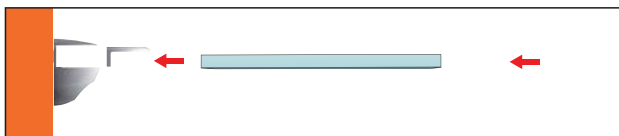

Установка стеклянной полки 10 мм

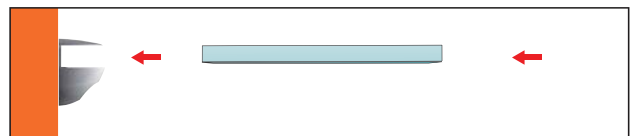

Фиксация полки

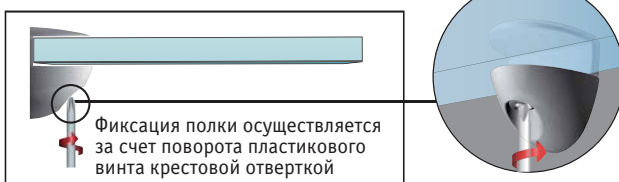

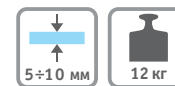
KALABRONE MINI менсолдержатель декоративный, Italiana Ferramenta

белый матовый

черный матовый

хром матовый



нержавеющая сталь

хром

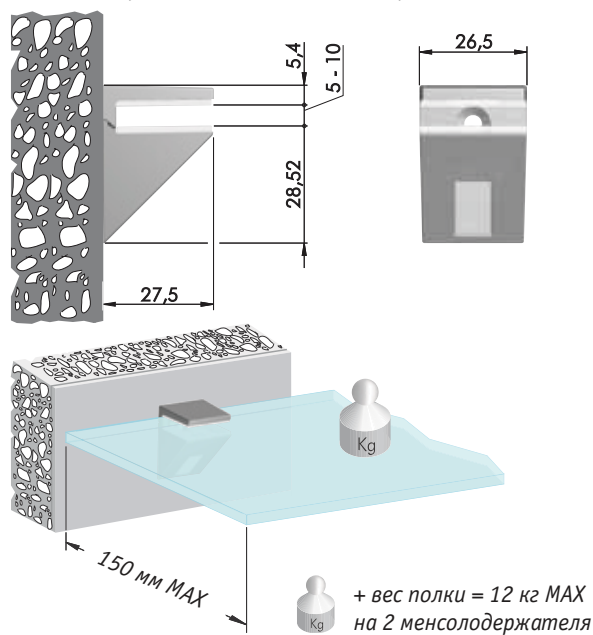
 + вес полки = 12 кг MAX
 на 2 менсолдержателя

 • **Материал:** металл, пластик

Цвет	Толщина полки, мм	Упаковка, шт.	Артикул
белый матовый	5-10	100	1 62200 80 AE-1
черный матовый			1 62200 80 EC-1
хром матовый			1 62200 80 JM-1
нержавеющая сталь			1 62200 80 YD-1
хром			1 62200 80 KB-1

Преимущества:

- элегантный современный дизайн;
- для стеклянных полок толщиной от 5 до 10 мм;
- нагрузка – 12 кг на 2 менсолдержателя при глубине полки 150 мм;
- идеально подходит для мебели ванных комнат, выполненной в современном стиле;
- 5 цветов в складской программе: хром матовый, хром, нержавеющая сталь, белый, черный матовый.

Установка
Крепление к стене

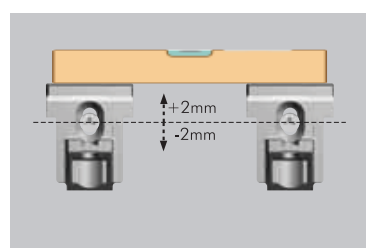
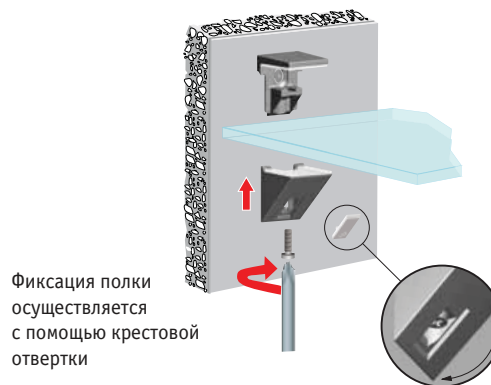
Регулировка

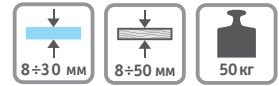
Фиксация полки



KALABRONE и KALABRONE MAXI менсолoderжатели, Italiana Ferramenta

3



Тип	Толщина полки, мм	Цвет	Упаковка, компл.	Артикул
KALABRONE	8-30	черный матовый	24	1 62200 10 BP-2
		хром матовый		1 62200 10 JM-2
		нержавеющая сталь		1 62200 10 YD-2
		хром		1 62200 10 KB-2
		белый		1 62200 10 AE-2
KALABRONE MAXI	25-50	хром матовый	18	1 62200 30 JM-2



черный матовый



хром



хром матовый



белый



нержавеющая сталь

Преимущества:

- менсолoderжатели для стеклянных и деревянных полок, отдельно крепящихся к стене;
- менсолoderжатели с возможностью регулировки угла наклона полки, что позволяет компенсировать неровности стены;
- уникальный дизайн, отличающийся от всех других менсолoderжателей типа «Пеликан» или «Тукан»;
- большой диапазон возможной толщины полок: KALABRONE – от 8 до 30 мм, KALABRONE MAXI – от 25 до 50 мм;
- 5 цветов в складской программе: хром матовый, хром, нержавеющая сталь, белый, черный матовый;
- предназначены для крепления полок из различных материалов: KALABRONE – для полок из ДСП или стекла, KALABRONE MAXI – для полок из ДСП или ТАМБУРАТА.

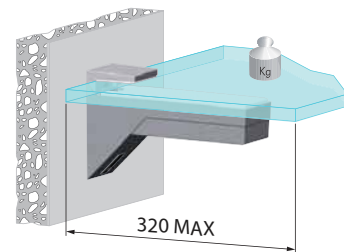

+ вес полки = 50 кг MAX
на 2 менсолoderжателя

KALABRONE

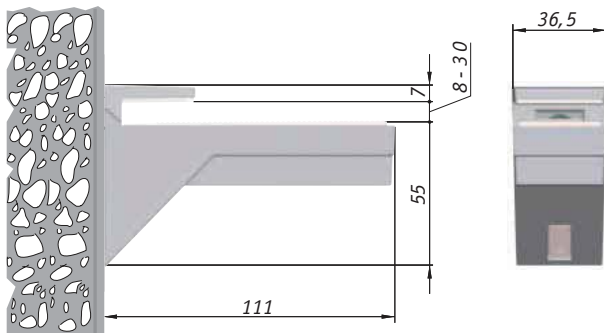

KALABRONE MAXI

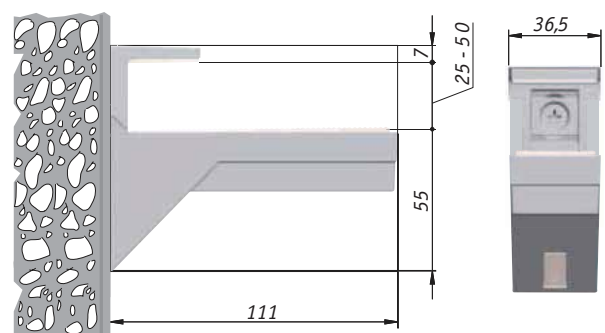

- **Комплектация:** 2 менсолoderжателя с крепежом
- **Нагрузка:** 50 кг на два менсолoderжателя
- **Глубина полки:** до 320 мм
- **Материал:** металл, пластик

Установка

Крепление к стене

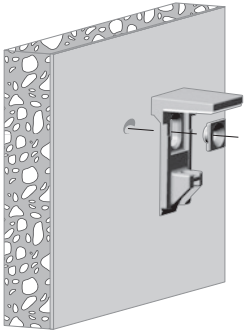

Регулировка

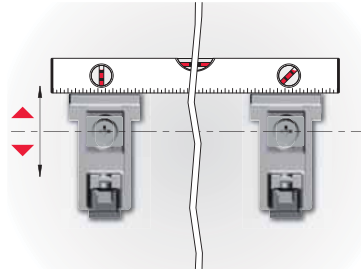

Фиксация полки

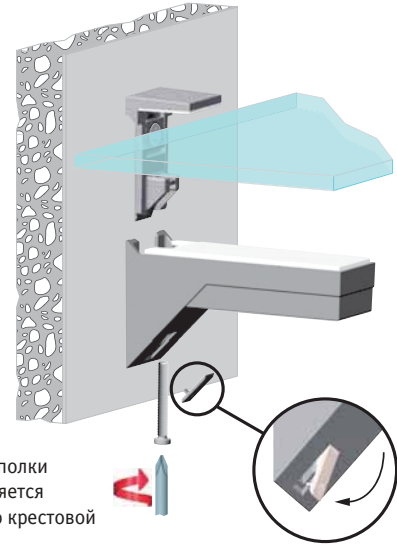

Фиксация полки осуществляется с помощью крестовой отвертки

Регулировка угла наклона полки

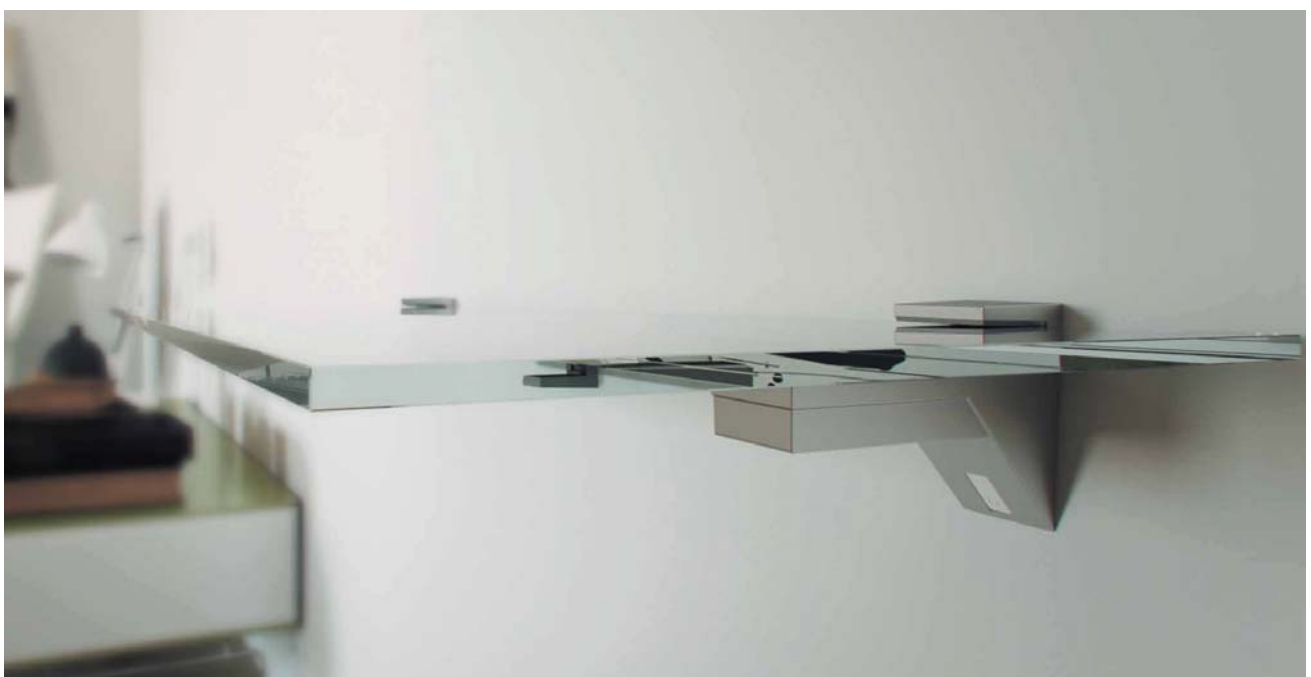
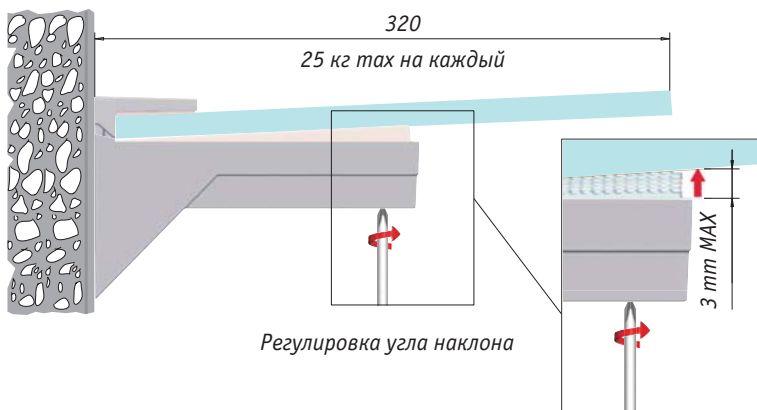

KAIMAN и KAIMAN MAXI менсолдержатели декоративные, Italiana Ferramenta



Тип	Толщина полки, мм	Цвет	Упаковка, компл.	Артикул
KAIMAN	7-41	хром	25	7033 53
		хром матовый		7033 50
		нержавеющая сталь		7033 51
		золото		7033 52
		бронза состаренная		7033 54
		шампань		7033 55
		черный		7033 5P
KAIMAN MAXI	39-73	хром		7033 63

Преимущества:

- менсолдержатели для стеклянных и деревянных полок, отдельно крепящихся к стене;
- менсолдержатели с возможностью регулировки угла наклона полки, что позволяет компенсировать неровности стены;
- пошаговая регулировка;
- уникальный дизайн, отличающийся от всех других менсолдержателей типа «Пеликан» или «Тукан»;
- большой диапазон возможной толщины полок: KAIMAN – от 7 до 41 мм, KAIMAN MAXI – от 39 до 73 мм;
- большое разнообразие цветов для KAIMAN: хром матовый, хром, нержавеющая сталь, золото, бронза, шампань, черный;
- предназначены для крепления полок из различных материалов: KAIMAN – для полок из ДСП или стекла, KAIMAN MAXI – для полок из ДСП или ТАМБУРАТА.



хром



хром матовый



шампань



черный



золото



бронза состаренная



нержавеющая сталь

KAIMAN



KAIMAN/KAIMAN MAXI



- **Комплектация:** 2 менсолдержателя с крепежом
- **Нагрузка:** 50 кг на два менсолдержателя
- **Глубина полки:** до 320 мм
- **Материал:** металл, пластик

KAIMAN

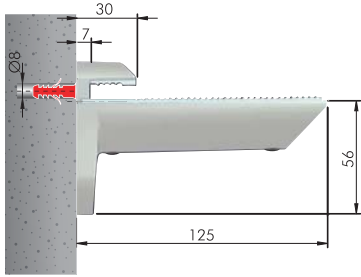

KAIMAN MAXI

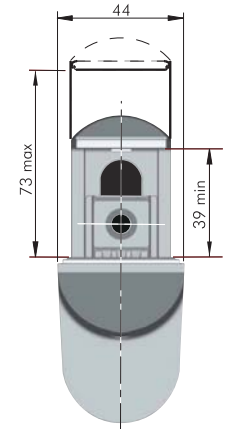
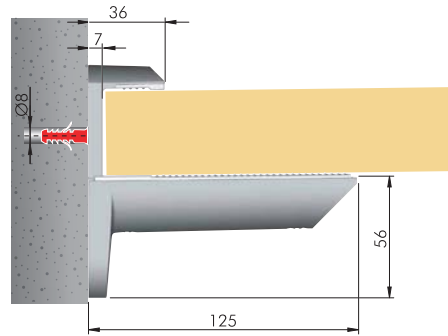
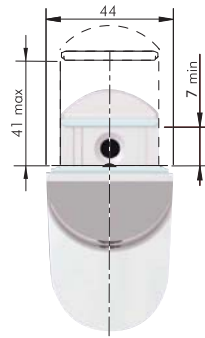

3

Крепление к стене с использованием дюбеля и самореза

Регулировка угла наклона полки

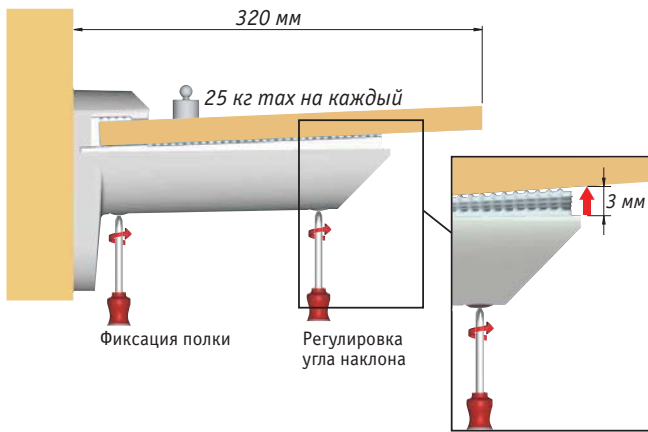

Комплектация менсолдержателя

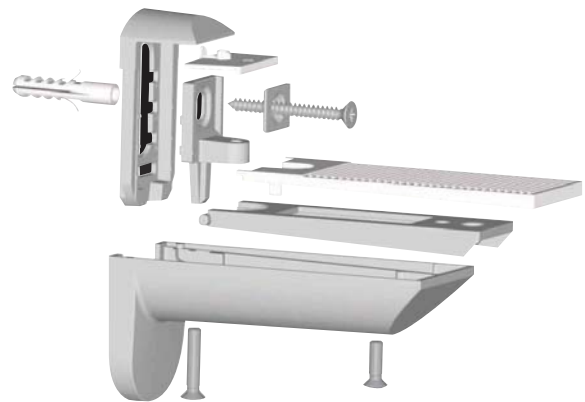



Менсолдержатель декоративный

3

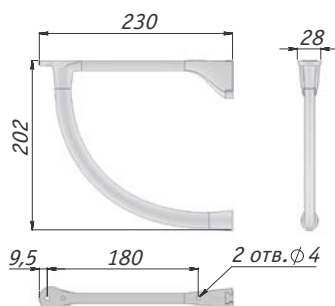

Цвет	Упаковка, компл.	Артикул
бронза состаренная	1	AZ.095.BA
хром		AZ.095.CL
хром матовый		AZ.095.AP

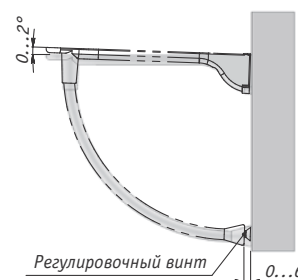

бронза
состаренная



хром



хром матовый

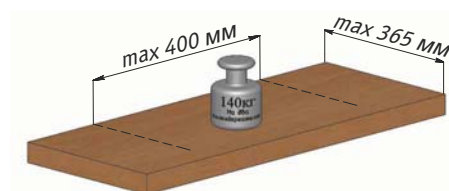

- **Комплектация:** 2 менсолдержателя без крепежа
- **Регулировка:** угол наклона – 2°
- **Материал:** металл



Декоративные менсолдержатели Confalonieri

Представляем вам серию декоративных менсолдержателей для стеклянных и деревянных полок от итальянской компании Confalonieri.

При создании новых менсолдержателей дизайнеры и конструкторы этой компании руководствуются прежде всего огромным опытом, который позволяет четко понимать, что действительно нужно покупателям. Благодаря этому Confalonieri предлагает нечто большее, чем просто менсолдержатель:

- эстетичный дизайн, плавные линии и безупречные формы создают оригинальность внешнего вида менсолдержателя, который даже самую простую полку превращает в элегантный элемент интерьера;
- большие нагрузки на полку, регулировка угла наклона и возможность фиксации полки, а также отличное качество – все это обычно ассоциируется с менсолдержателями высокого класса;
- разнообразие цветовой гаммы и форм позволяют вам подобрать менсолдержатели под любой стиль мебели – от классики до модерна.

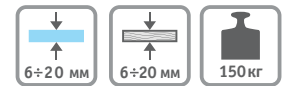

Менсолдержатель декоративный, Confalonieri

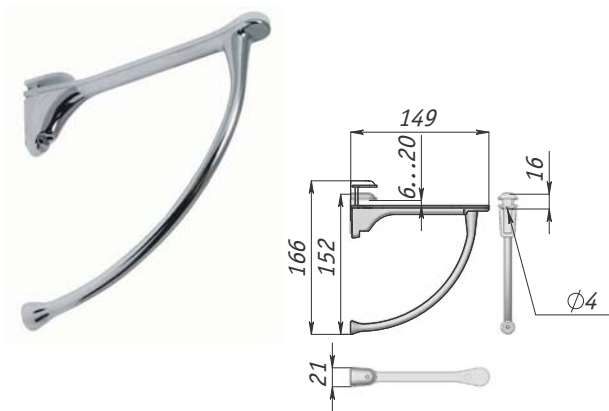

Толщина полки, мм	Цвет	Упаковка, компл.	Артикул
6-20	хром	1	MS.1221.CL
	хром матовый		MS.1221.AP

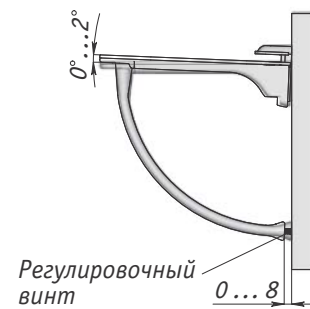

хром



хром матовый

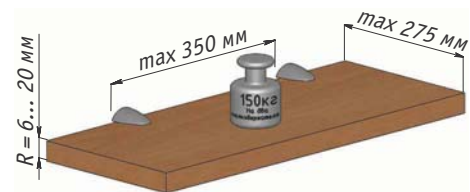

- **Комплектация:** 2 менсолдержателя без крепежа
- **Регулировка:** угол наклона – 2°
- **Материал:** металл, пластик



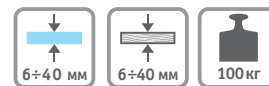

Менсолдержатель декоративный, Confalonieri

3

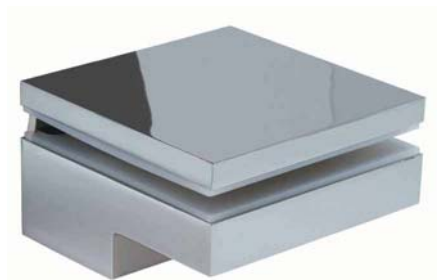

Толщина полки, мм	Цвет	Упаковка, компл.	Артикул
6-40	хром	1	MS.1436.NL
	хром матовый		MS.1436.AP

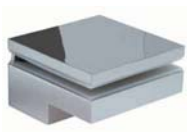

хром

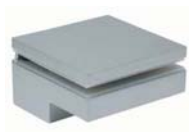

хром матовый

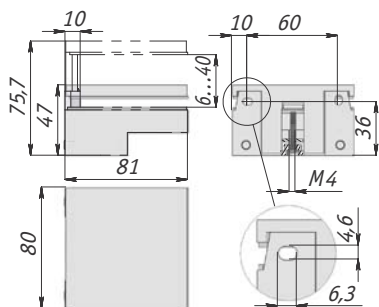
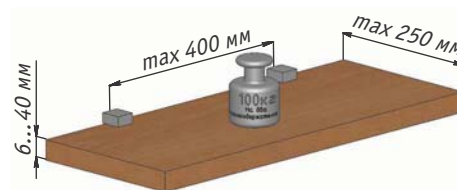

Положение скобы для плиты от 6 мм до 23 мм

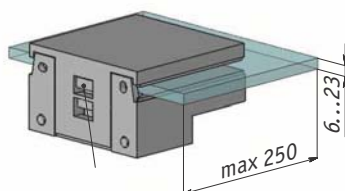

Положение скобы для плиты от 23 мм до 40 мм

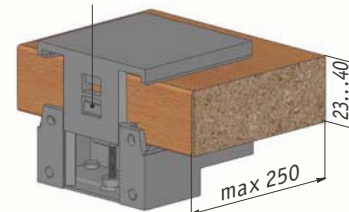

- **Комплектация:** 2 менсолдержателя без крепежа
- **Регулировка:** угол наклона – 6°
- **Материал:** металл

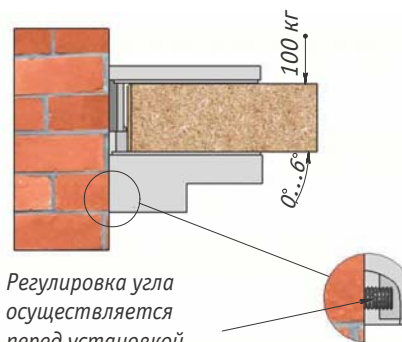

Регулировка угла осуществляется перед установкой с помощью 2 винтов



Менсолдержатель декоративный, Confalonieri

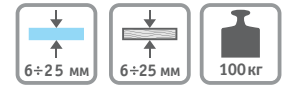

Толщина полки, мм	Цвет	Упаковка, компл.	Артикул
6-25	хром	1	MS.1437.NL
	хром матовый		MS.1437.AP
	бронза патинированная		MS.1437.BA

3

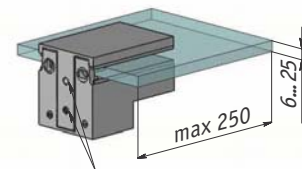
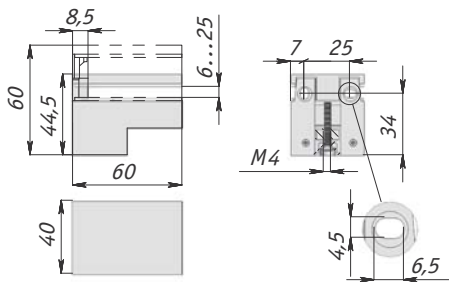
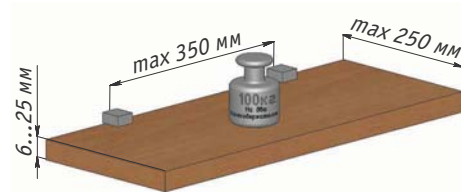

Положение центрирующего шипа и крепежного винта для плиты от 6 мм до 25 мм

- **Комплектация:** 2 менсолдержателя без крепежа
- **Регулировка:** угол наклона – 6°
- **Материал:** металл, пластик

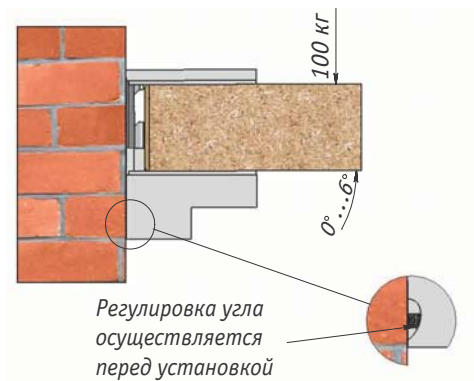

Регулировка угла осуществляется перед установкой с помощью 2 винтов



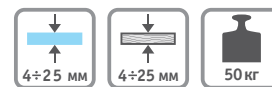

Менсолдержатель декоративный, Besana

3



Толщина полки (R), мм	Цвет	Упаковка, шт.	Артикул
4-25	серебро состаренное	10	V677000SFE
	бронза патинированная		V6770000BZ
	золото		V677000BOR
	бронза состаренная		V67700000V
	слоновая кость/ золото винтаж		V67700000B
	белый/ серебро винтаж		V67700000AB

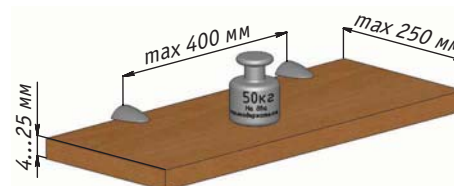
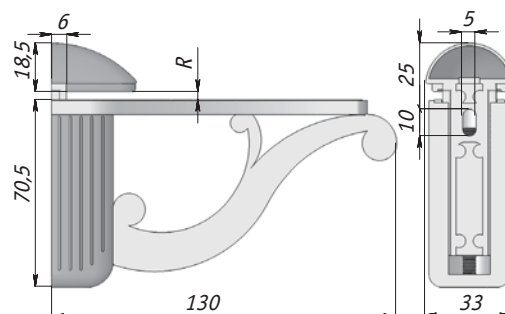

- **Примечание:** эксклюзивный дизайн
- **Комплектация:** 1 менсолдержатель с крепежом
- **Материал:** металл, пластик



VENICE менсолдержатель декоративный, Giusti

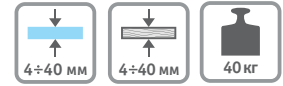

Толщина полки R, мм	Цвет	Упаковка, шт.	Артикул
4-40	медь состаренная	12	WRM.805.125.00C1
	золото матовое Милан		WRM.805.125.00R8
	бронза состаренная		WRM.805.125.00AB
	серебро состаренное		WRM.805.125.00AN
	белый матовый		WRM.805.125.00N3

3



медь состаренная

золото матовое Милан

бронза состаренная

серебро состаренное

белый матовый

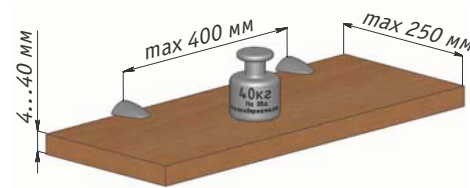
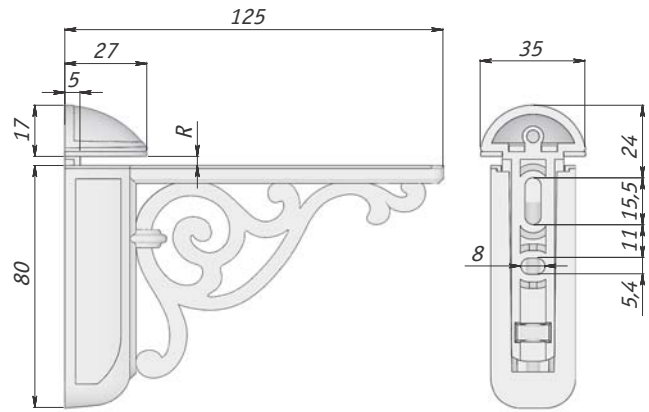

- **Примечание:** эксклюзивный дизайн
- **Комплектация:** 1 менсолдержатель
- **Материал:** металл, пластик





ROME менсолдержатель декоративный, Giusti

3

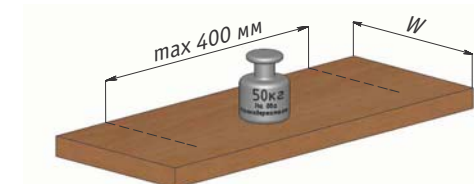
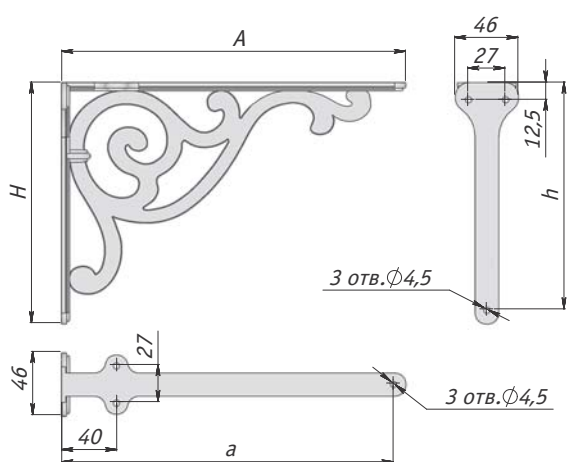

A, мм	H, мм	a, мм	h, мм	W, мм	Цвет	Упаковка, шт.	Артикул
150	115	141	105	230	бронза состаренная	12	WRM.800.150.00AB
					серебро состаренное		WRM.800.150.00AN
					серебро Ноттингем		WRM.800.150.00R3
					слоновая кость/ золото винтаж		WRM.800.150.00T5
200	140	188	130	300	медь состаренная		WRM.800.200.00C1
					золото матовое Милан		WRM.800.200.00R8
					бронза состаренная		WRM.800.200.00AB
					серебро состаренное		WRM.800.200.00AN
					золото темное		WRM.800.200.00G3
					серебро Ноттингем		WRM.800.200.00R3
					железо черное		WRM.800.200.00T2
					слоновая кость/ золото винтаж		WRM.800.200.00T5
250	175	241	165	375	белый/ серебро винтаж	WRM.800.200.00V4	
					бронза состаренная	WRM.800.250.00AB	
					серебро состаренное	WRM.800.250.00AN	
					серебро Ноттингем	WRM.800.250.00R3	
					слоновая кость/ золото винтаж	WRM.800.250.00T5	



- **Примечание:** эксклюзивный дизайн
- **Комплектация:** 1 менсолдержатель
- **Материал:** металл





BAROCCO менсолдержатель декоративный, Vesa

3



Цвет	Упаковка, компл.	Артикул
венцианский зеленый	1	BAR.190.GRN
медь состаренная		BAR.190.CPR
бронза состаренная		BAR.190.BRS
золото		BAR.190.GLD



венцианский
зеленый



медь
состаренная



бронза
состаренная



золото

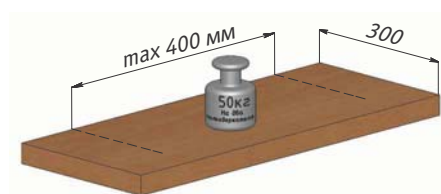
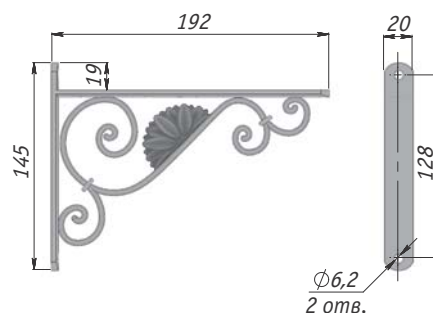

- **Комплектация:** 1 менсолдержатель
- **Материал:** металл



КВАДРО менсолдержатель декоративный

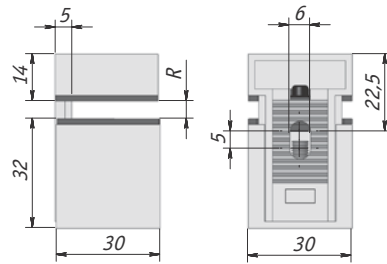
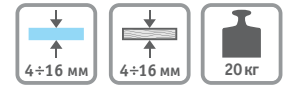

хром



хром матовый

Толщина полки (R), мм	Цвет	Упаковка, шт.	Артикул
4-16	хром	150	SU20A ZCR
	хром матовый		SU20A ZVC

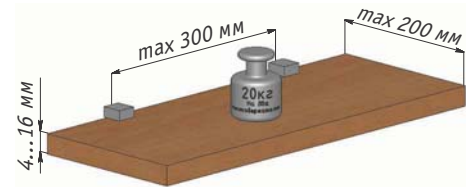

- **Комплектация:** 1 менсолдержатель с крепежом
- **Материал:** металл, пластик

КВАДРО МИНИ менсолдержатель декоративный

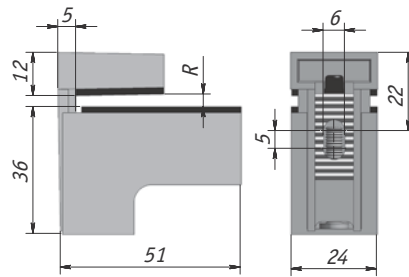
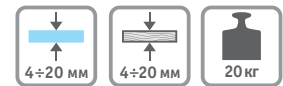

хром



хром матовый

Толщина полки (R), мм	Цвет	Упаковка, шт.	Артикул
4-20	хром	150	SU15A ZCR
	хром матовый		SU15A ZVC

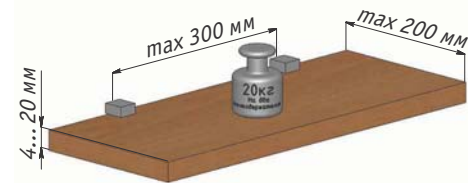

- **Комплектация:** 1 менсолдержатель с крепежом
- **Материал:** металл, пластик

КВАДРО менсолдержатель декоративный

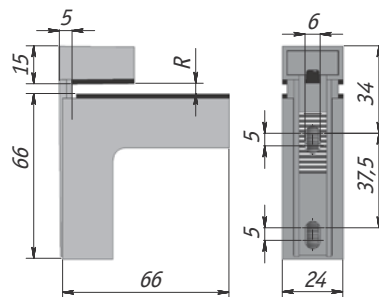
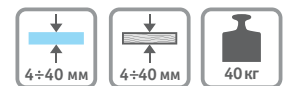

хром



хром матовый



антрацит

Толщина полки (R), мм	Цвет	Упаковка, шт.	Артикул
4-40	хром	100	SU16A ZCR
	хром матовый		SU16A ZVC
	антрацит		SU16A FCR

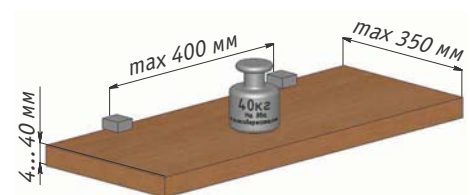

- **Комплектация:** 1 менсолдержатель с крепежом
- **Материал:** металл, пластик

3

ПЕЛИКАН менсолдержатель декоративный

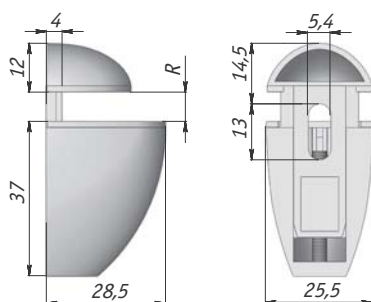
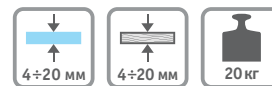

Толщина полки (R), мм	Цвет	Упаковка, шт.	Артикул
4-20	хром	200	SU35A CR
	никель матовый		SU35A NSAT
	бронза патинированная		SU35A BR
	золото		SU35A ZO



хром никель матовый бронза патинированная золото

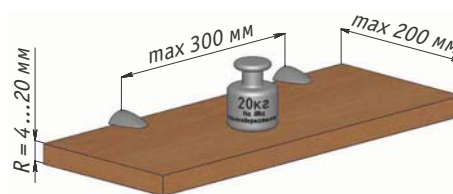

- **Комплектация:** 1 менсолдержатель с крепежом
- **Материал:** металл, пластик

ПЕЛИКАН менсолдержатель декоративный

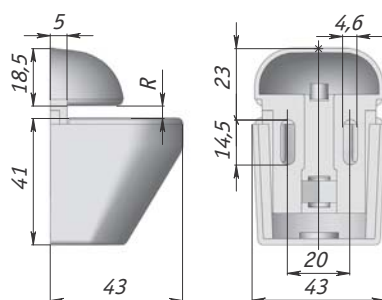
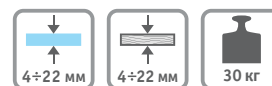

Толщина полки (R), мм	Цвет	Упаковка, шт.	Артикул
4-22	хром	100	SU02A CR
	никель матовый		SU02A NSAT
	хром матовый		SU02A GREY



хром никель матовый хром матовый

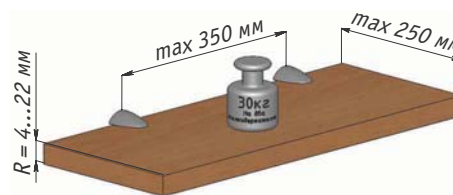

- **Комплектация:** 1 менсолдержатель с крепежом
- **Материал:** металл, пластик

ПЕЛИКАН менсолдержатель декоративный

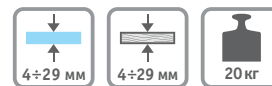

Толщина полки (R), мм	Цвет	Упаковка, шт.	Артикул
4-29	хром	100	NO.66 CHROME
	никель матовый		NO.66 PEARL

3



никель матовый



хром

- **Комплектация:** 1 менсолдержатель с крепежом
- **Материал:** металл, пластик

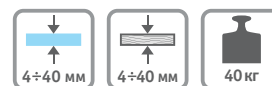
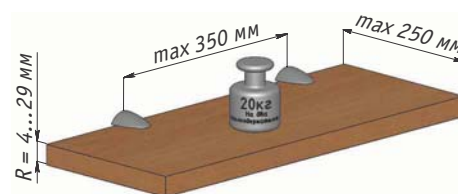
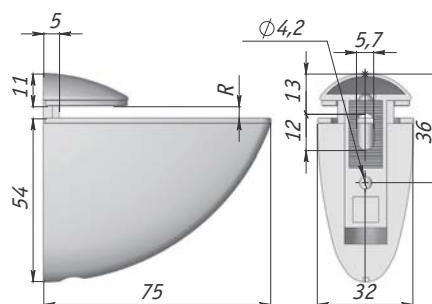

ПЕЛИКАН менсолдержатель декоративный



Толщина полки (R), мм	Цвет	Упаковка, шт.	Артикул
4-40	хром	50	SU03A CR
	никель матовый		SU03A NSAT
	хром матовый		SU03A GREY



хром



никель матовый



хром матовый

- **Комплектация:** 1 менсолдержатель с крепежом
- **Материал:** металл, пластик

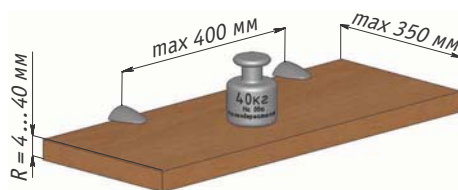
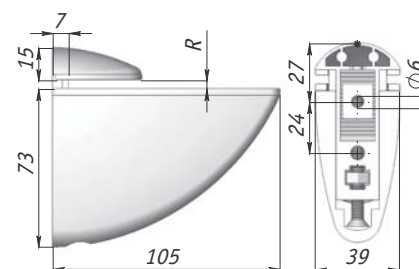

ПЕЛИКАН менсолдержатель декоративный

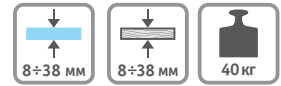

хром



хром матовый

- **Комплектация:** 1 менсолдержатель с крепежом
- **Материал:** металл, пластик

Толщина полки (R), мм	Цвет	Упаковка, шт.	Артикул
8-38	хром матовый	100	SU39A ZVC
	хром		SU39A ZCR

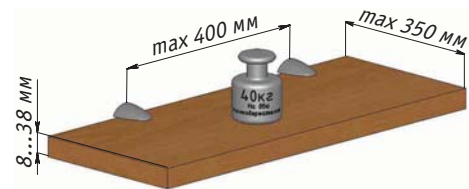
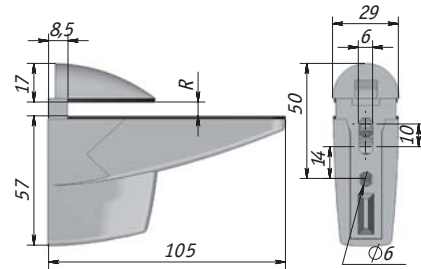

Менсолдержатель декоративный, Ретро



Цвет	L, мм	Упаковка, шт.	Артикул
хром	150	30	SU05CR
	200		SU06CR

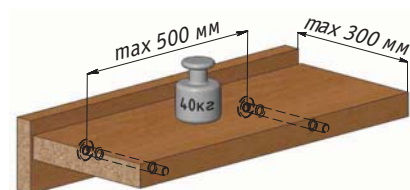
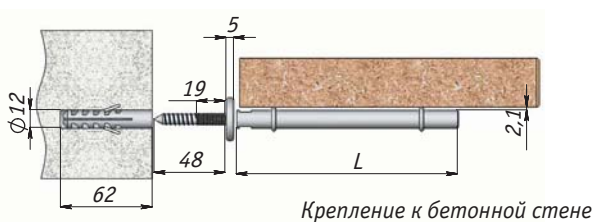
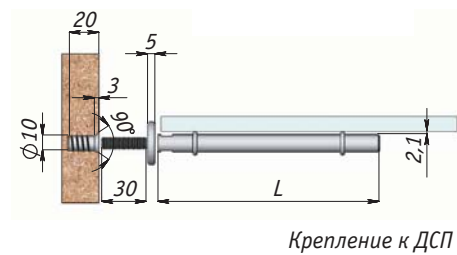
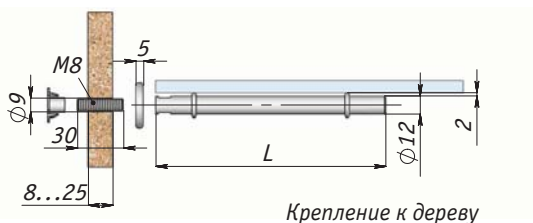

- **Комплектация:** 1 менсолдержатель с крепежом
- **Нагрузка:** до 40 кг на 2 менсолдержателя
- **Материал:** металл



Кронштейн складной для деревянных полок



Цвет	Упаковка, компл.	Артикул
белый	20	BRK240/WHITE

3

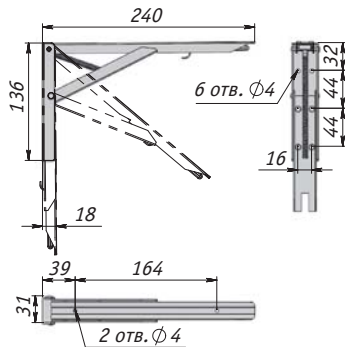

- **Примечание:** отсутствие зазора между стеной и полкой (в рабочем состоянии)
- **Комплектация:** 2 кронштейна с крепежом для установки
- **Нагрузка:** 45 кг на два кронштейна
- **Материал:** металл

i Часто используется для установки складных полок в малогабаритных помещениях: тамбурах, прихожих, на балконах



Менсолдержатель декоративный для деревянных полок



Цвет	Упаковка, шт.	Артикул
хром	2	SU40A-CR
		SU50A-CR
хром матовый		SU40A-MCR
		SU50A-MCR

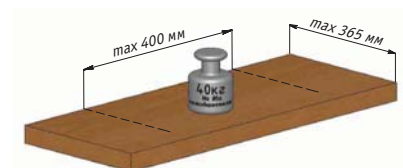
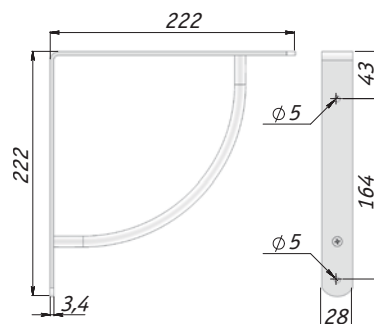
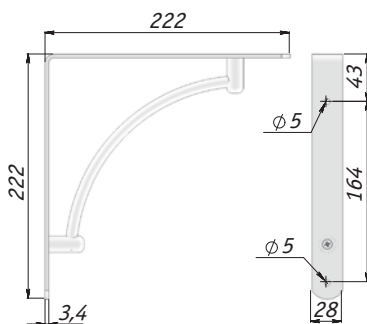

- **Примечание:** также используется для поддержки столешницы
- **Комплектация:** 1 менсолдержатель с крепежом для установки
- **Нагрузка:** 40 кг на 2 менсолдержателя
- **Материал:** металл

i Используется также для поддержки столешницы



CORNER менсолдержатель декоративный

3



- **Комплектация:** 2 менсолдержателя с декоративными накладками
- **Нагрузка:** 20 кг на 2 менсолдержателя
- **Материал:** металл, пластик

Цвет	Упаковка, компл.	Артикул
белый	2	KR120WHITE
		KR180WHITE
		KR240WHITE
черный		KR120BLACK
		KR180BLACK
		KR240BLACK
бежевый		KB120BEIGE
		KB180BEIGE
		KB240BEIGE
коричневый		KBR120BROWN
		KBR180BROWN
		KBR240BROWN
хром	KR120CHROME	
	KR180CHROME	
	KR240CHROME	

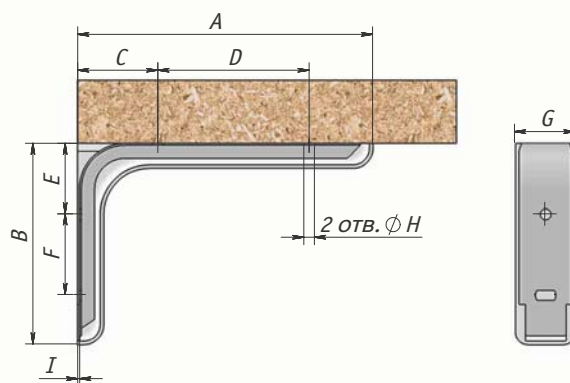

Артикул	A	B	C	D	E	F	G	H	I
К...120	117	80	32	60	28	32	24	4,2	0,8
К...180	182	114	54	104	23	65	35	5,4	1,3
К...240	236	143	49	150	25	98	34	5	1,2