



Стяжки для корпусной мебели

стр. **322**



Крепления задних стенок, витражей, прочее

стр. **335**



Винты, шурупы

стр. **328**



Кроватные стяжки

стр. **338**



Стяжки для полок

стр. **332**

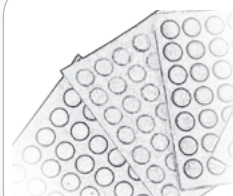

Заглушки

стр. **340**

Эксцентрик



артикул	цвет	толщина ДСП, мм	X, мм	L, мм	упаковка, шт.
7303/000/16	цинк	16	8	12,5	1000
7303/000/19	цинк	19	9,5	14	1000

Примечание:

Для монтажа 1 стяжки необходимо:

- соединительный винт (см. ниже) – 1 шт.
- Для винта под дюбель – любой дюбель М6, см. стр. 324 – 1 шт.
- при необходимости, заглушка, арт. 7049..., см. стр. 342 – 1 шт.

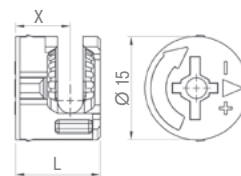

Соединительный евровинт для эксцентрикостяжки



артикул	цвет	шлиф	упаковка, шт.
7165/000/30.3	цинк	под крест	1000

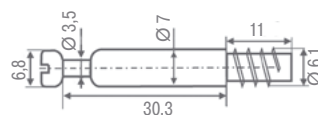

Соединительный евровинт для эксцентрикостяжки

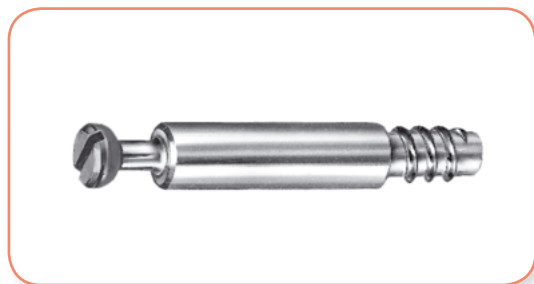

артикул	цвет	шлиф	упаковка, шт.
7260/000/30.3	цинк	прямой	1000

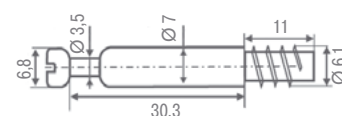

Соединительный винт для эксцентрикостяжки

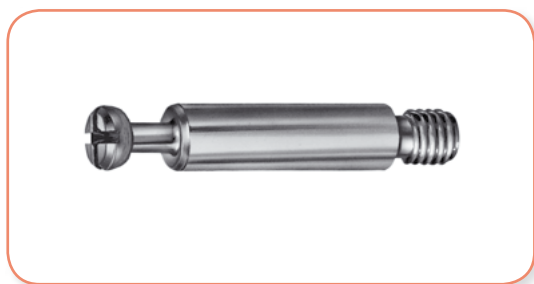

артикул	цвет	шлиф	X, мм	упаковка, шт.
7179/000/24.3	цинк	под крест	24,3	1000
7179/000/30.3	цинк	под крест	30,3	1000

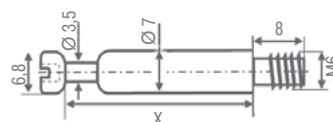

Примечание:

- к соединительному винту необходимо использовать дюбель М6 на выбор: арт. 7200/000..., арт. 7909/000/6.0, арт. PO61, арт. 701 G стр. 324

артикул	цвет	толщина ДСП, мм	X, мм	L, мм	упаковка, шт.
152 G	цинк	16	8	12	1000
153 G	цинк	18	9	13,5	1000

Эксцентрик

Примечание:

Для монтажа 1 стяжки необходимо:

- соединительный винт (см. ниже) – 1 шт.
- Для винта под дюбель – любой дюбель М6, см. стр. 324 – 1 шт.
- при необходимости, заглушка, арт. 220..., см. стр. 342 – 1 шт.

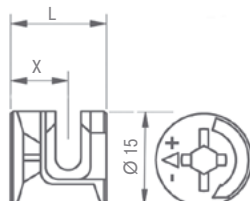

артикул	цвет	шлифц	X, мм	упаковка, шт.
233 Z	цинк	под крест	24	1000
253 Z	цинк	под крест	34	1000

Соединительный евровинт для эксцентрикковой стяжки

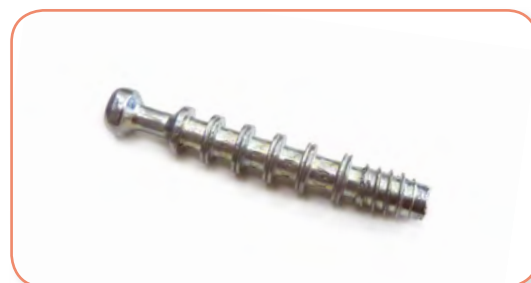
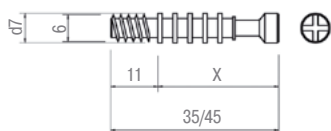

артикул	цвет	шлифц	X, мм	упаковка, шт.
232 Z	цинк	под крест	24	1000
252 Z	цинк	под крест	34	1000

Соединительный винт для эксцентрикковой стяжки

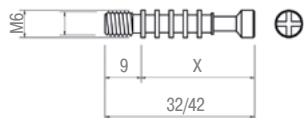

Примечание:

- к соединительному винту необходимо использовать дюбель М6 на выбор: арт. 7200/000..., арт. 7909/000/6.0, арт. 701 G стр. 324



артикул	цвет	упаковка, шт.
7272/000/8.0/30	цинк/черный	1000

Распорный соединительный винт эксцентрикковой стяжки

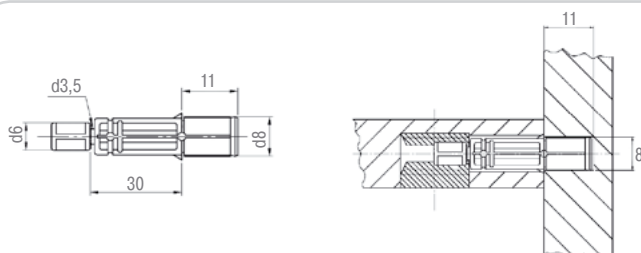

Дюбель металлический разжимной М6



артикул	диаметр, мм	упаковка, шт.
7909/000/6.0	8	1000

Технические данные:

- материал – латунь

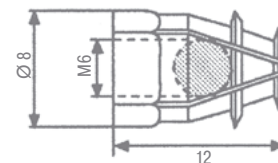

Дюбель пластиковый разжимной М6



артикул	диаметр, мм	упаковка, шт.
PO61	8	1000



Дюбель металлический ввинчиваемый



артикул	b	L, мм	D, мм	упаковка, шт.
701 G	M6	13	8	1000
711 G	M8	15	10	1000

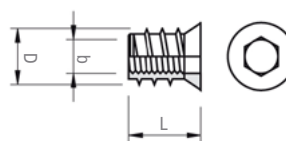

Дюбель пластиковый М6



артикул	D, мм	упаковка, шт.
7200/000/8/11	8	1000
7200/000/11/11	11	1000

Технические данные:

- материал – пластик

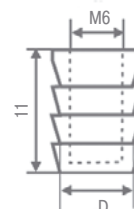

Дюбель металлический М4



артикул	диаметр, мм	упаковка, шт.
7908/000/4.0	5	2000

Технические данные:

- материал – латунь



ВАРИАНТЫ ИСПОЛЬЗОВАНИЯ ЭКСЦЕНТРИКОВОЙ СТЯЖКИ

Соединение мебельных деталей с регулируемым углом при установке от 90° до 180°.
Применима со всеми эксцентриками D 15 мм

Комплектация, необходимая для ЭКСЦЕНТРИКОВОЙ СТЯЖКИ

- Любой эксцентрик, (для двустороннего штока - 2 шт, для штока с дюбелем – 1 шт.) см. стр. 322-323
- Шток угловой, арт. 7198/000/40.3/40.3 – 1 шт.
- При необходимости заглушки, см. стр. 342 (для двустороннего штока – 2 шт, для штока с дюбелем – 1 шт.)

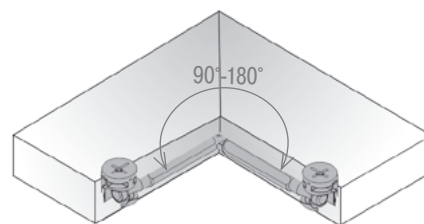

артикул	цвет	упаковка, шт.
7198/000/40.3/40.3	цинк	1000

Шток эксцентрика двусторонний угловой

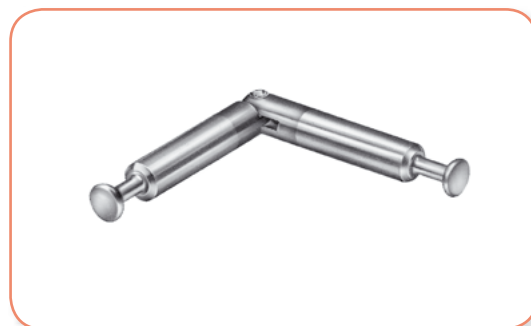
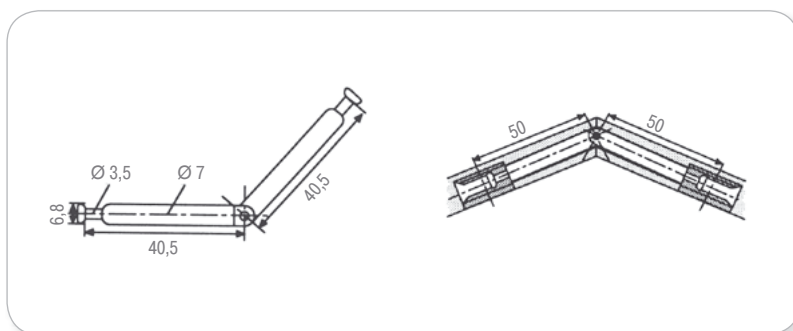

артикул	цвет	A, мм	упаковка, шт.
7285/074/46.0	цинк	46	1000

Шток эксцентрика

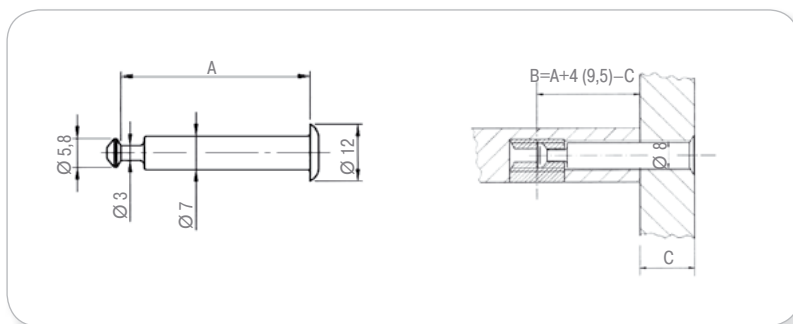

артикул	толщина ДСП (X), мм	длина, мм	упаковка, шт.
7274/000/30.0/46.0	16	46	1000
7275/000/30.0/49.0	19	49	1000

Шток эксцентрика двусторонний

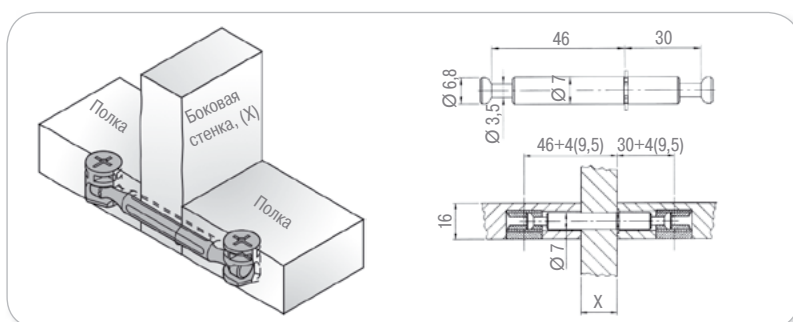

КОНИЧЕСКАЯ СТЯЖКА

Элементы конической стяжки изготовлены из металла – собирать и разбирать корпус можно бесконечно. Стяжка легко разбирается за счет прочного соединительного винта с метрической резьбой. Погрешность при сверлении может быть большей по сравнению с эксцентриковой стяжкой. Гайка стяжки менее заметная по сравнению с эксцентриком.

Комплектация, необходимая для одной КОНИЧЕСКОЙ СТЯЖКИ

- 1 Гайка конической стяжки арт. 113 2 – 1 шт.
 - 2 Винт конической стяжки арт. 1145 – 1 шт.
 - 3 Соедин. винт конической стяжки под дюбель М6 арт. 464 Z – 1 шт.
 - 2 Любой пластиковый или металлический дюбель М6 см. стр. 324 – 1 шт.
- ✓ при необходимости, самоклеящаяся заглушка см. стр. 341 – 1 шт.

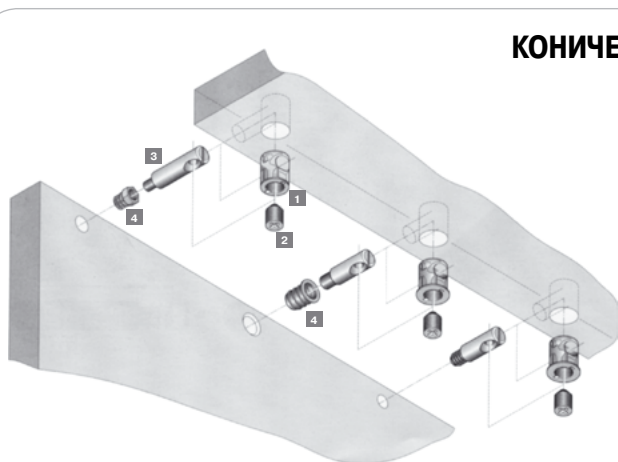

Гайка конической стяжки

артикул	цвет	толщина ДСП, мм	упаковка, шт.
113 2	цинк	16	2000

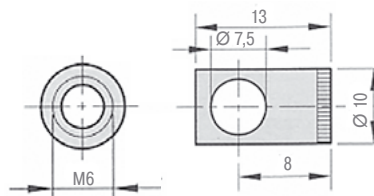

Винт конической стяжки

артикул	цвет	упаковка, шт.
1145	цинк	2000

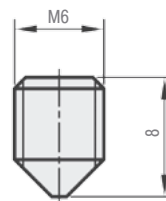

Соединительный винт конической стяжки под дюбель М6

артикул	цвет	X, мм	L, мм	упаковка, шт.
462 Z	цинк	20	35	1000
464 Z	цинк	30	45	1000



Примечание:

- к соединительному винту необходимо использовать: дюбель М6 на выбор: арт. 7200/000..., арт. 7909/000/6.0, арт. 701 G стр. 324

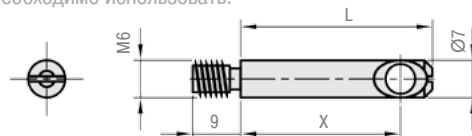

Соединительный шток

артикул	цвет	упаковка, шт.
488 Z	цинк	1000

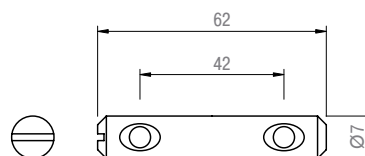

СТЯЖКА «БОЧОНОК»

Стяжка «Бочонок» повышенной прочности. Предназначена для большого хода стягивания.

Особенности:

Фиксация стяжки с торцевой стороны корпуса.

В присадке необходима точность.

При монтаже с помощью шлица на гайке необходимо совместить ось винта с осью резьбы в гайке.

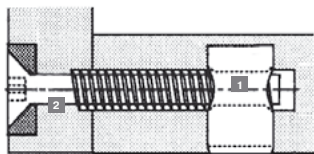

Комплектация, необходимая для одной ЭКСЦЕНТРИКОВОЙ СТЯЖКИ

1 Гайка «Бочонок», арт. NWS M6 10... – 1 шт.

2 Винт М6 с потайной головкой арт. WS IM6 –1 шт.

✓ при необходимости, самоклеящаяся заглушка для гайки и винта см. стр. 341 – 1 шт.

артикул	цвет	диаметр, мм	шлиц	длина L, мм	упаковка, шт.
NWS M6 10X13 ZN-B	цинк	10	прямой	13	1000
NWS M6 10X16 ZN-B	цинк	10	прямой	16	1000

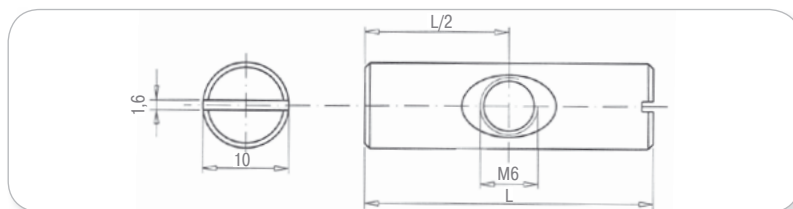

Гайка «Бочонок»



артикул	цвет	длина L, мм	упаковка, шт.
WS IM6X50 ZN-B	цинк	50	1000
WS IM6X60 ZN-B	цинк	60	1000
WS IM6X70 ZN-B	цинк	70	1000

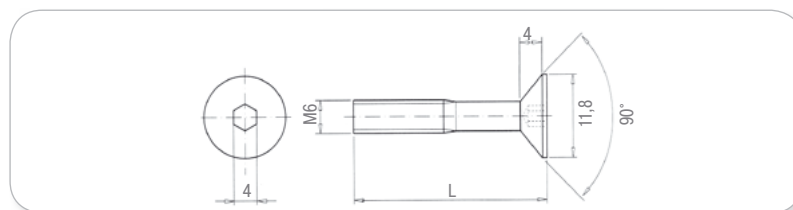

Винт М6 с потайной головкой



артикул	L, мм	упаковка, шт.
KOLEK 8X30/H	30	5000
KOLEK 8X40 BIRCH	40	2000

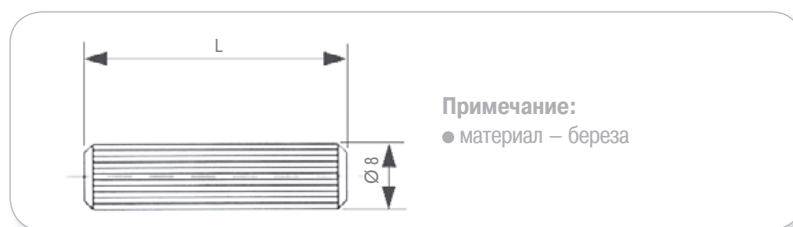

Примечание:
● материал – береза

Шкант деревянный калиброванный



артикул	цвет	длина, мм	упаковка, шт.
7811/000/8.0/30.0	белый	30	1000

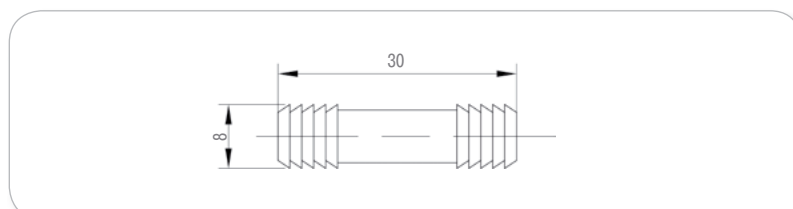

Шкант двусторонний пластиковый



Стяжка межсекционная М4

артикул	цвет	длина, мм	упаковка, шт.
11.06.735-1	никель	25-33	3000



Технические данные:

- отверстие под стяжку 5 мм

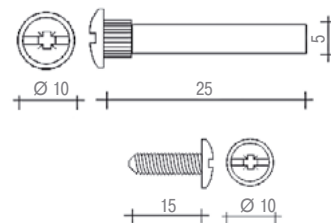

Стяжка межсекционная М6

артикул	цвет	длина (L1+L2), мм	упаковка, шт.
М6Х31-40	никель	30-40	1000

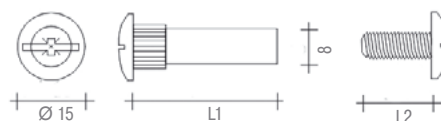

Евровинт

артикул	d, мм	L, мм	D, мм	упаковка, шт.
ES 6.0X13 B	6,0	13	7,0	10000
ES 6.3X13 KB	6,3	13	8,0	10000



Примечание:

- при необходимости используйте заглушки стр. 341

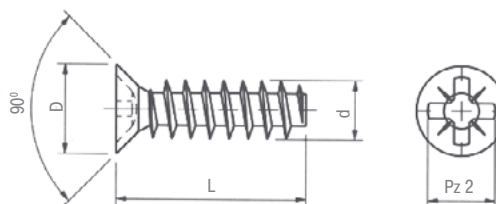

артикул	d, мм	L, мм	L1, мм	упаковка, шт.
KON 7.0X50KBO	7,0	50	8	1000
7501/001/7.0/70	7,0	70	11	1000

Примечание:

- при необходимости используйте заглушки стр. 341-342

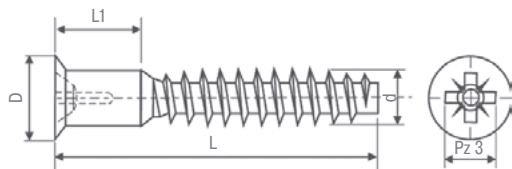

Евровинт с головкой под крестовую отвертку



артикул	d, мм	L, мм	L1, мм	D, мм	упаковка, шт.
KON 6.4X50 IB	6,4	50	7	9,5	1000
KON 7.0X50 IB	7,0	50	7	10,5	1000
KON 7X70 IB/900	7,0	70	8	10,5	1000

Примечание:

- при необходимости используйте заглушки стр. 341-343

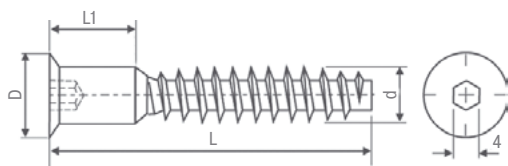

Евровинт с головкой под шестигранный ключ



артикул	упаковка, шт.
4B-Z	2000

Ключ шестигранный для евровинта

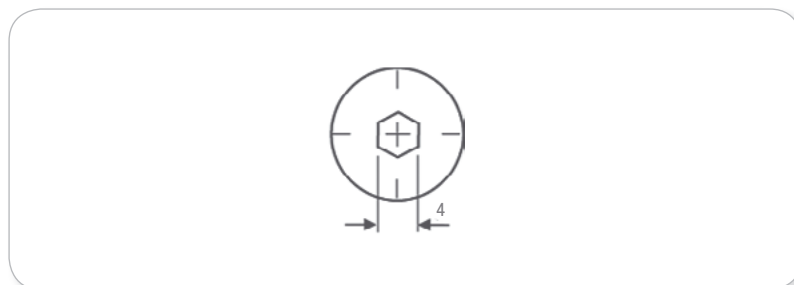

Дюбель пластиковый



артикул	А, мм	упаковка, шт.
7210/000/13	13	1000

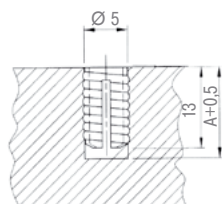

Примечание:

- Муфта используется с винтом Unix и шурупом ABC-SPAX

Дюбель пластиковый М4



артикул	цвет	длина, мм	упаковка, шт.
7206/000/8.0/11	белый	11	1000

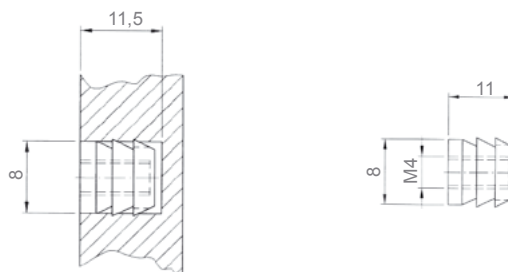

Шуруп Unix, оцинкованный



артикул	d, мм	L, мм	D, мм	упаковка, шт.
US 3.0X16 KB	3,0	16	6,0	10000
US03.5X013-US-PZ-B	3,5	13	7,0	10000
US03.5X016-US-PZ-B	3,5	16	7,0	10000
US 3.5X30 KB-A	3,5	30	7,0	10000
US04.0X016-US-PZ-B	4,0	16	8,0	10000
US04.0X020-US-PZ-B	4,0	20	8,0	10000
US 4.0X25 KB	4,0	25	8,0	10000
US04.0X030-US-PZ-B	4,0	30	8,0	10000
U04.0X035-US-PZ-B	4,0	35	8,0	10000

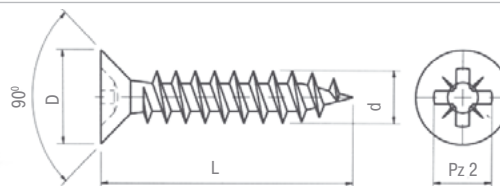

ВЫСОКОТЕХНОЛОГИЧНЫЙ ШУРУП ЭКСТРА-КЛАССА SPAX®

Преимущества:

- 1** Четырёхгранное самосверлящее острие обеспечивает мгновенный захват – не требует предварительного сверления.
- 2** Оптимизированный многогранный профиль: обеспечивает быстрое и надёжное завинчивание; волокна обрезаются, исключая замятие и расщепление древесины даже на незначительных расстояниях от края.
- 3** Многогранная головка обеспечивает зенкование в древесине, утапливая шуруп полностью.

✓ Сделано в Германии

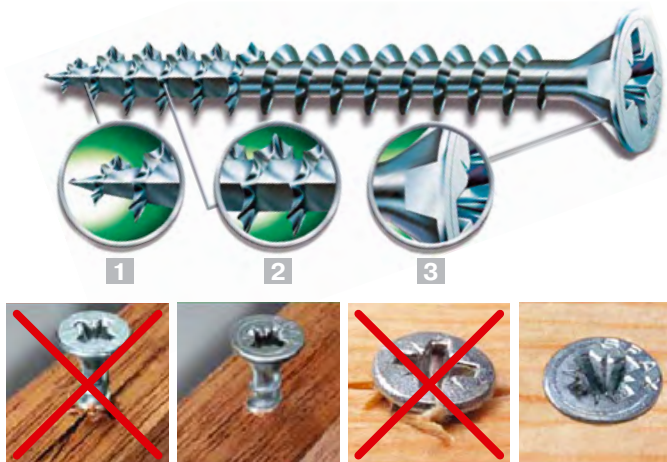

артикул	цвет	D, мм	L, мм	упаковка, шт.
1030/074/3.0/17	никель	3	17	1000
1030/074/3.5/13	никель	3,5	13	1000
1030/074/3.5/17	никель	3,5	17	1000
1030/074/3.5/30	никель	3,5	30	1000
1030/074/4.0/17	никель	4	17	1000
1030/074/4.0/20	никель	4	20	1000
1030/074/4.0/25	никель	4	25	1000
1030/074/4.0/30	никель	4	30	1000
1030/074/4.0/35	никель	4	35	1000

Шуруп ABC-SPAX

d	3,0	3,5	4,0
dk	6	7	8
k	1,8	2,1	2,4
m	3	4	4,2

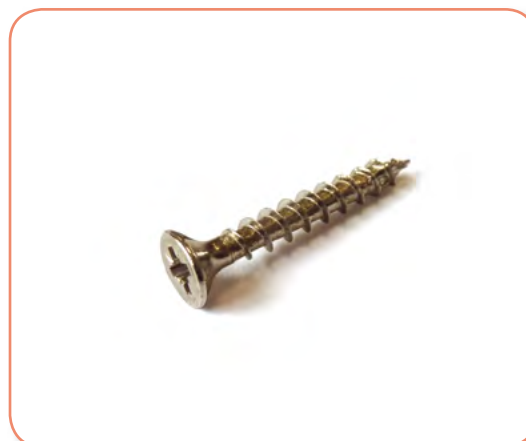

артикул	цвет	D, мм	L, мм	упаковка, шт.
1030/083/3.0/13	бронза	3	13	1000
1030/083/3.0/16	бронза	3	16	1000
1030/083/3.0/20	бронза	3	20	1000
1030/083/3.5/13	бронза	3,5	13	1000
1030/083/3.5/16	бронза	3,5	16	1000
1030/083/3.5/30	бронза	3,5	30	1000
1030/083/4.0/16	бронза	4	16	1000
1030/083/4.0/20	бронза	4	20	1000
1030/083/4.0/25	бронза	4	25	1000
1030/083/4.0/30	бронза	4	30	1000

Шуруп ABC-SPAX



СТЯЖКА ЭКСЦЕНТРИКОВАЯ ДЛЯ ПОЛОК

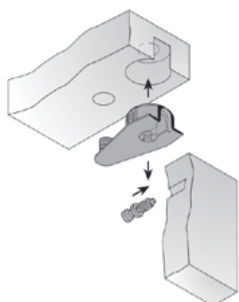

Стяжка эксцентриковая для полок, усиленная

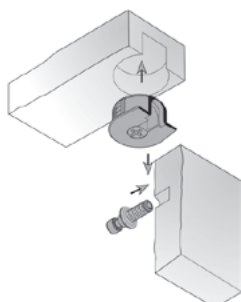

Стяжка эксцентриковая для полок

Комплектация, необходимая для 1 ЭКСЦЕНТРИКОВОЙ СТЯЖКИ для ПОЛОК

- Стяжка эксцентриковая для полок – см. ниже, или стяжка эксцентриковая для полок, усиленная (см. стр.333) – 1 шт.
- Соединительный винт эксцентриковой стяжки для полок, арт. 7124/00/7.0 – 1 шт.

Фиксация стяжки

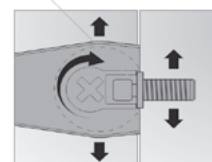
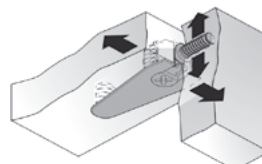

Стяжка эксцентриковая для полок



артикул	цвет	толщина ДСП, мм	упаковка, шт.
8045/074/16/12.5	никель	16	500

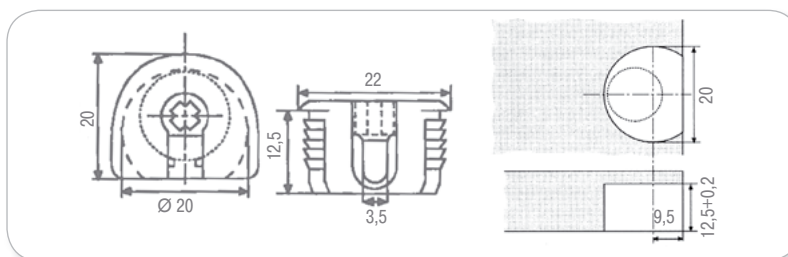

Стяжка эксцентриковая для полок



артикул	цвет	толщина ДСП, мм	упаковка, шт.
7047/680 AZ 21/16	белый	16	1000
7047/728 AZ 21/16	бежевый	16	1000
7047/732 AZ 21/16	темно-коричневый	16	1000

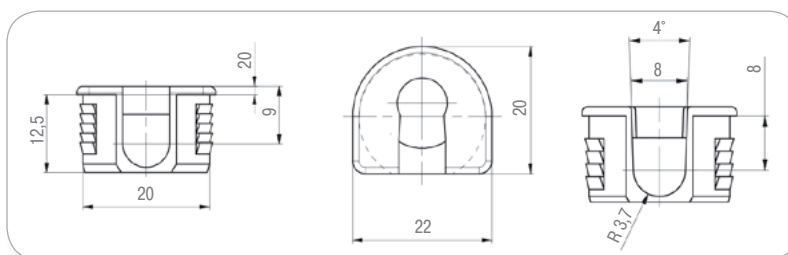

Соединительный винт эксцентриковой стяжки для полок



артикул	шлиц	упаковка, шт.
7124/000/7.0	под крест	1000

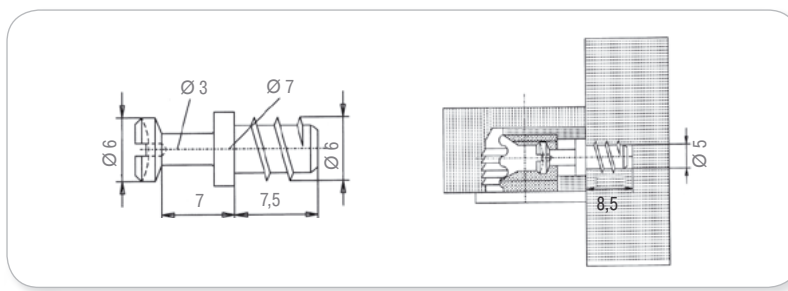

Стяжка эксцентриковая для полок, усиленная

артикул	цвет	толщина ДСП, мм	упаковка, шт.
7062/680 AZ20/16	белый	16	1000
7062/728 AZ20/16	бежевый	16	1000
7062/732 AZ20/16	темно-коричневый	16	1000

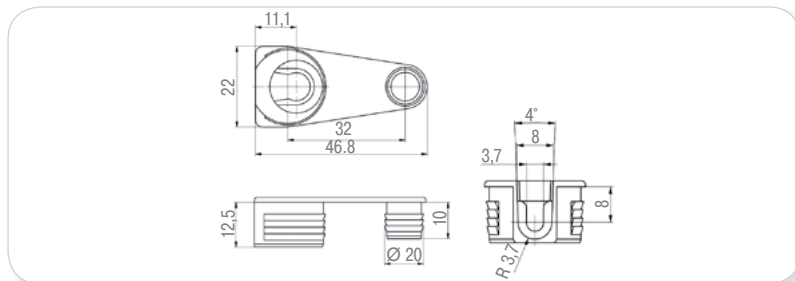

Стяжка эксцентриковая для полок, усиленная

артикул	цвет	длина ДСП, мм	упаковка, шт.
8042/074/16.0/12.5	никель	16	1000

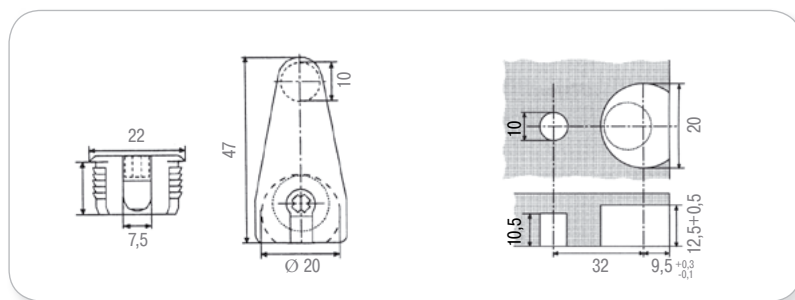

Пластиковый полкодержатель

артикул	цвет	упаковка, шт.
90282 15	белый	1000
90282 16	коричневый	1000

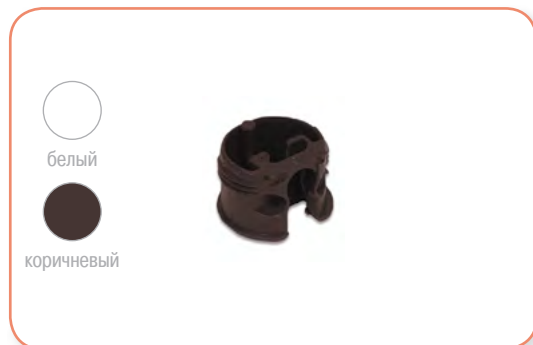
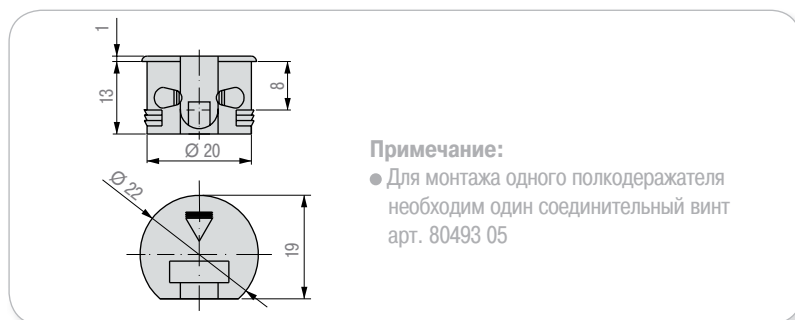

Соединительный винт полкодержателя

артикул	цвет	упаковка, шт.
80493 05	цинк	2500

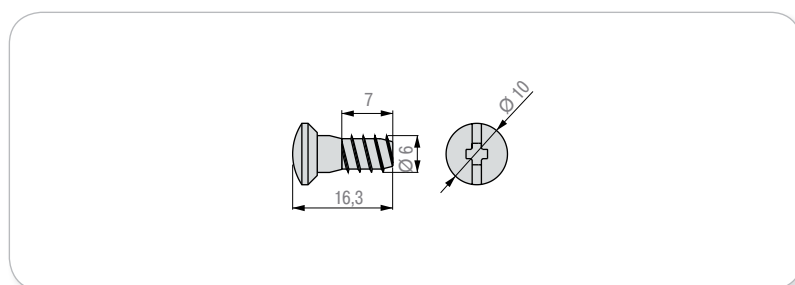

Корпус полкодержателя

артикул	цвет	толщина ДСП, мм	длина, мм	упаковка, шт.
450/16/СВІ	белый	16	13	1000

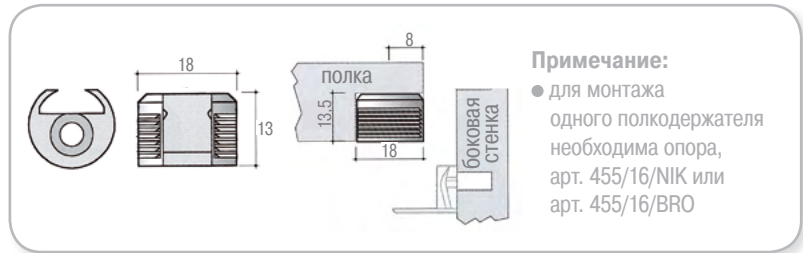

Опора полкодержателя

артикул	цвет	толщина ДСП, мм	упаковка, шт.
455/16/НИК	никель	16	2000
455/16/ВРО	бронза	16	2000

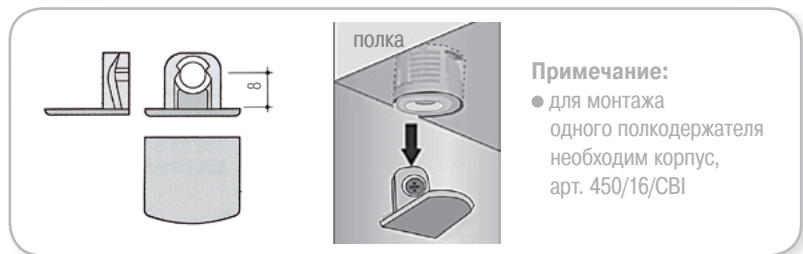

Корпус полкодержателя с фиксатором

артикул	цвет	толщина ДСП, мм	упаковка, шт.
451/18/16	никель	16	2000

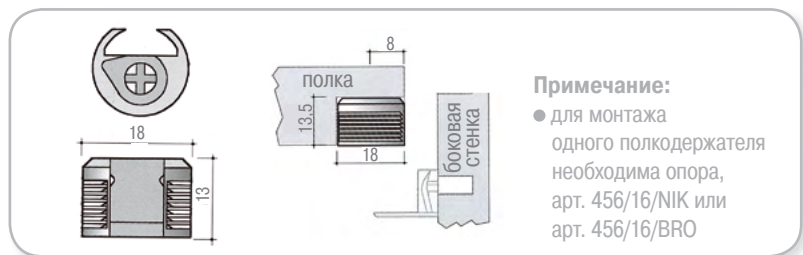

Опора полкодержателя

артикул	цвет	толщина ДСП, мм	упаковка, шт.
456/16/НИК	никель	16	2000
456/16/ВРО	бронза	16	2000

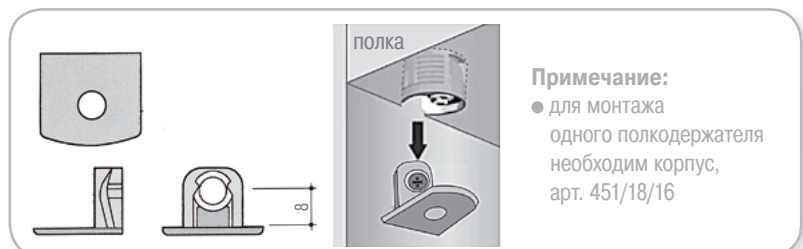

Крепление задней стенки

артикул	цвет	упаковка, шт.
7868/074	никель	200

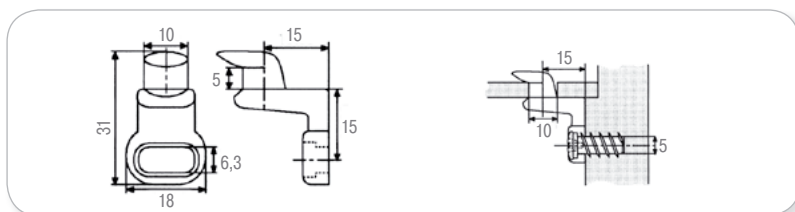

Крепление задней стенки
пластиковое

артикул	цвет	упаковка, шт.
7708.680	белый	1000

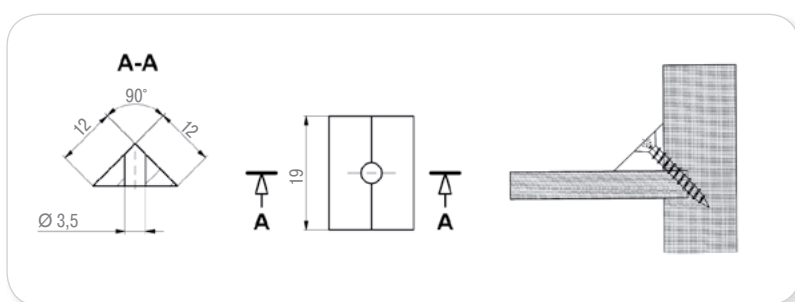

Крепление задней стенки
пластиковое с пластиной

артикул	цвет	упаковка, шт.
7757.680	белый	1000
7757.728	бежевый	1000
7757.732	темно-коричневый	1000

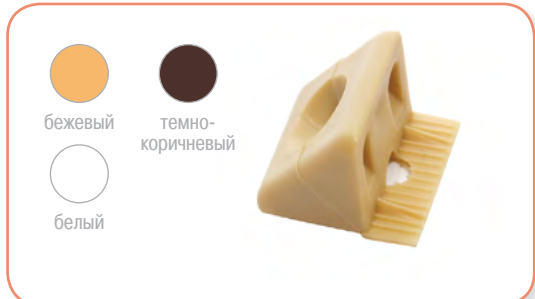
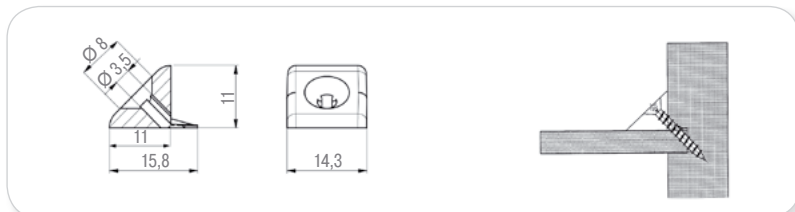

Крепежный уголок

артикул	цвет	упаковка, шт.
KR/A	темно-коричневый	500
KR/B	черный	500
KR/C	бежевый	500
KR/D	дуб	500
KR/H	серый	500
KR/J	красное дерево	500
KR/O	белый	500
KR/Z	вишня	500



Профиль для соединения задних стенок



артикул	цвет	длина, м	упаковка, п/м.
H I-12-A KOL.6/2,300	светло-коричневый	2,3	230
H I-12-A KOL01/2,300	белый	2,3	230
H I-12-A KOL08/2,300	коричневый	2,3	230

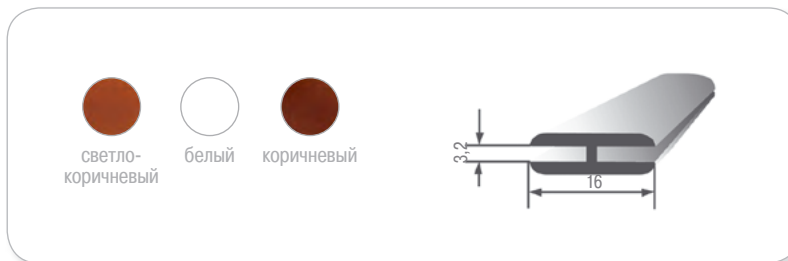

Пластина для крепления фасада ящика к дну



артикул	цвет	упаковка, шт.
540/LU/C	цинк	1000



Винт крепления пластины



артикул	цвет	длина, мм	упаковка, шт.
540/LU/P	цинк	25-33	3000

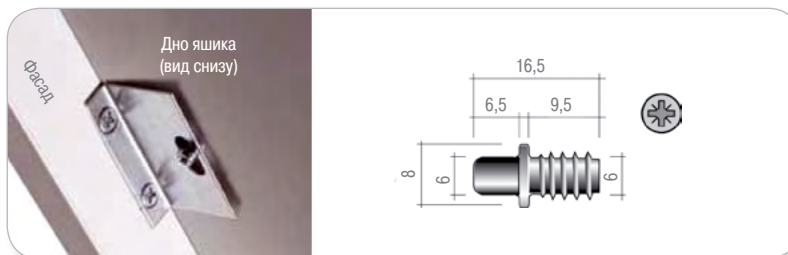

Уголок металлический

артикул	упаковка, шт.
7168/001/77/21/15	50

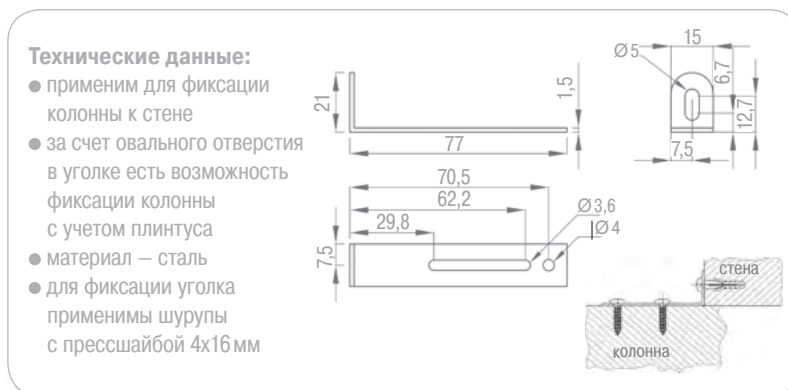

артикул	упаковка, шт.
PM/КР/01	50

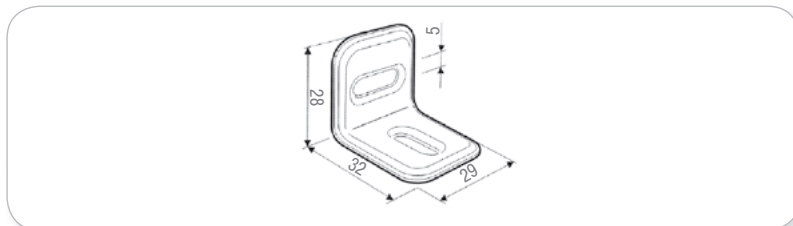

Уголок металлический



артикул	L, мм	упаковка, шт.
7787/001/6/150	150	200
7787/001/6/65	65	200

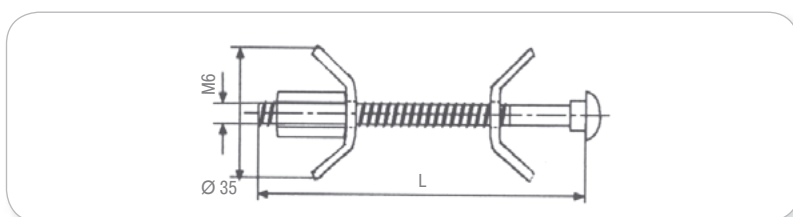

Стяжка для столешницы



артикул	цвет	упаковка, кпл.
750 CNE	черный	200

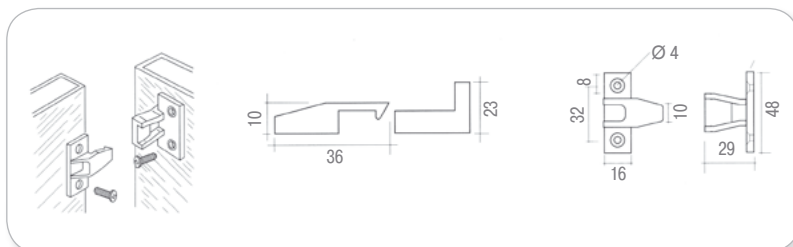

Крепление для деревянной панели



артикул	цвет	упаковка, п/м
780070-9101	прозрачный	750

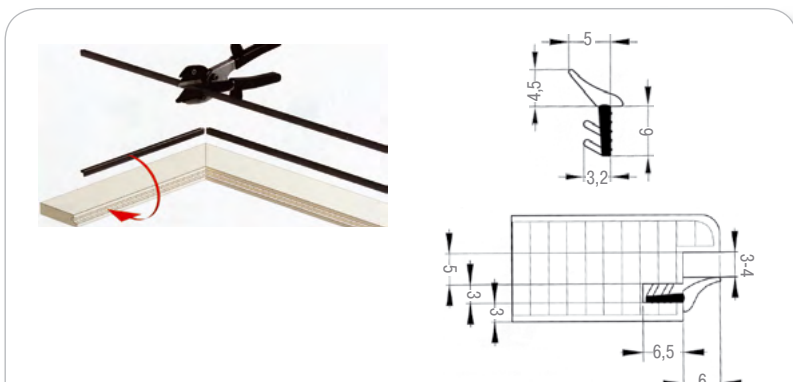

Профиль для крепления стекла, витражей



Технические данные:

- профиль из ПВХ используется для рамочных фасадов из древесных материалов (ДСП, МДФ, массив...) для крепления стекла, витражей толщиной 3-4 мм.
- при монтаже устанавливается в паз по всему периметру рамочного профиля

Цокольная кроватная стяжка

артикул	цвет	толщина цоколя, мм	упаковка, шт.
PM/ZCL/01	цинк	19	100



Соединительный винт

артикул	цвет	D, мм	упаковка, шт.
SZG M6x40 ZN-B	цинк	M6	100

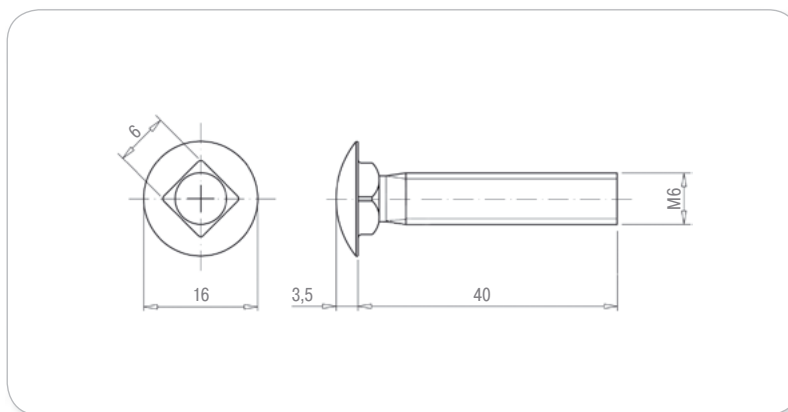

Барашковая гайка

артикул	цвет	D, мм	упаковка, шт.
NMOT M6 ZN-B	цинк	M6	100

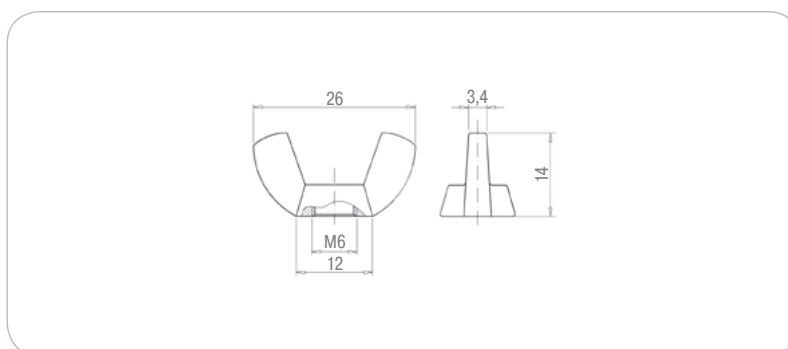

артикул	цвет	L, мм	упаковка, кпл
11.01.061-1	цинк	130	72

Комплект кроватных стяжек

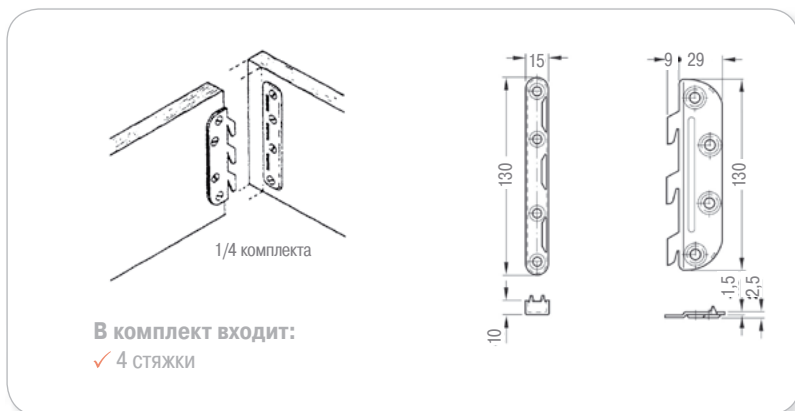

артикул	цвет	L, мм	упаковка, кпл
11.01.010-2	желтый	95	100

Комплект кроватных стяжек

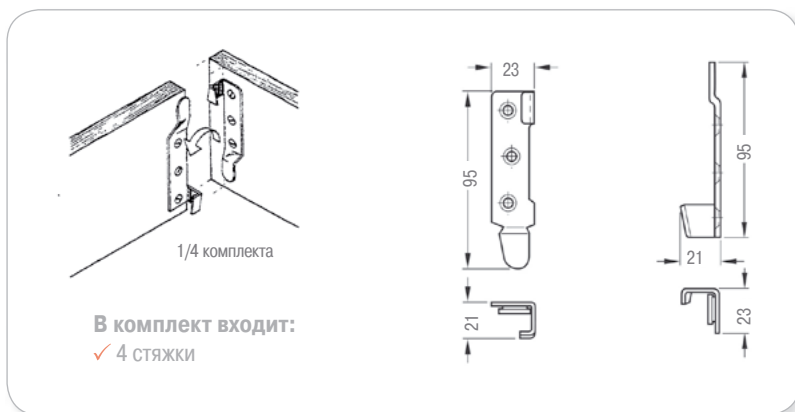

артикул	цвет	L, мм	упаковка, кпл
11.01.045-1	цинк	100	100
11.01.035-1	цинк	140	72

Комплект кроватных стяжек

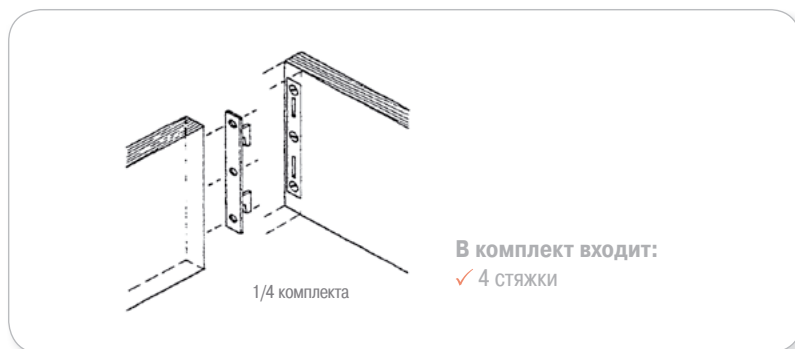

**Заглушка
для технологических отверстий**



артикул	цвет	диаметр, мм	упаковка, шт.
7805/645/5/8	серый	5	1000
7805/677/5/8	черный	5	1000
7805/680/5/8	белый	5	1000
7805/728/5/8	бежевый	5	1000
7805/732/5/8	темно-коричневый	5	1000
7805/733/5/8	светлый дуб	5	1000
7805/736/5/8	орех	5	1000
7805/753/5/8	вишня	5	1000

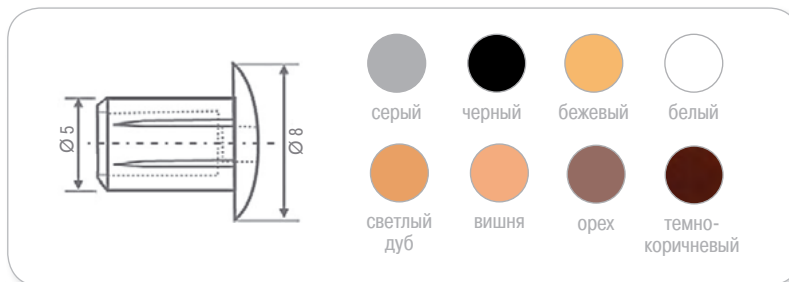

**Заглушка
для технологических отверстий**



артикул	цвет	диаметр, мм	упаковка, шт.
7805/680/8/13	белый	8	1000
7805/728/8/13	бежевый	8	1000
7805/732/8/13	темно-коричневый	8	1000
7805/753/8/13	вишня	8	1000

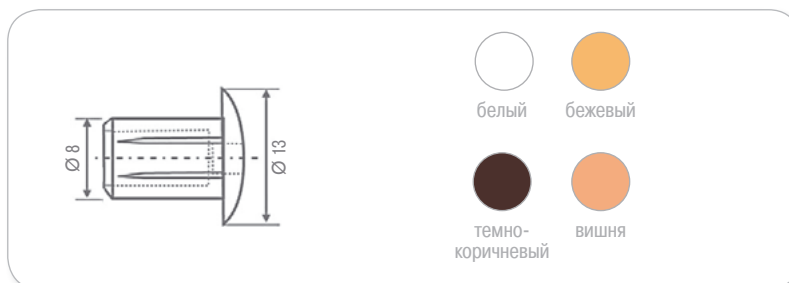

**Заглушка
для технологических отверстий**



артикул	цвет	диаметр, мм	упаковка, шт.
7805/645/10/13	серый	10	1000
7805/680/10/13	белый	10	1000
7805/732/10/13	темно-коричневый	10	1000

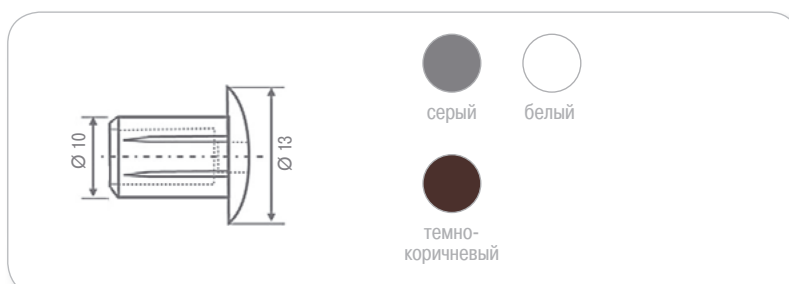

артикул	цвет	D, мм	на листе, шт	упаковка, шт.
63.12.AL	под алюминий	12	20	1000
63.12.BCH	бук	12	20	1000
63.12.BK	черный	12	20	1000
63.12.CH	вишня	12	20	1000
63.12.CR	бежевый	12	20	1000
63.12.LO	светлый дуб	12	20	1000
63.12.MP	клен	12	20	1000
63.12.OK	дуб	12	20	1000
63.12.WG	венге	12	20	1000
63.12.WH	белый	12	20	1000

под алюминий бук черный вишня

бежевый светлый дуб клен дуб

венге белый

Ø 12

0,5

70

84

Заглушка самоклеющаяся

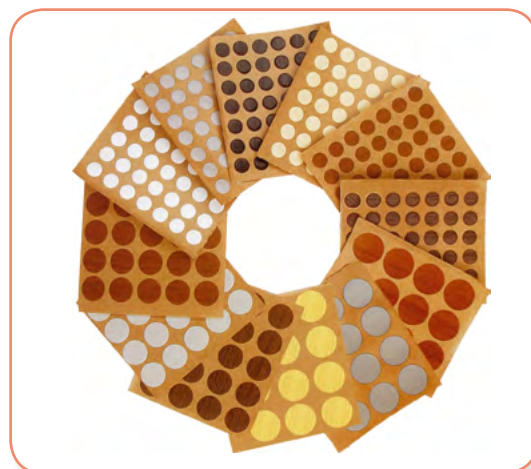

Примечание:
● клеевая основа 3М



артикул	цвет	D, мм	на листе, шт	упаковка, шт.
63.17.AL	под алюминий	17	12	600
63.17.BCH	бук	17	12	600
63.17.BK	черный	17	12	600
63.17.CH	вишня	17	12	600
63.17.CR	бежевый	17	12	600
63.17.LO	светлый дуб	17	12	600
63.17.MH	красное дерево	17	12	600
63.17.MP	клен	17	12	600
63.17.OK	дуб	17	12	600
63.17.WG	венге	17	12	600
63.17.WH	белый	17	12	600

под алюминий бук черный красное дерево

бежевый светлый дуб клен дуб

венге белый вишня

Ø 17

0,5

70

84

Заглушка самоклеющаяся

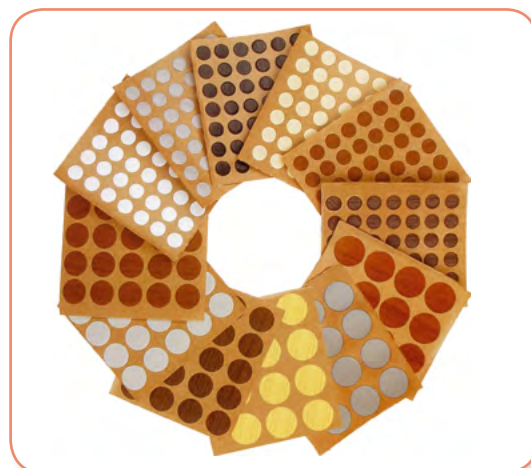

Примечание:
● клеевая основа 3М



Заглушка эксцентрика 7303



артикул	цвет	упаковка, шт.
7049/645	светло-серый	1000
7049/651	темно-серый	1000
7049/677	черный	1000
7049/680	белый	1000
7049/728	бежевый	1000
7049/729	темный дуб	1000
7049/731	красное дерево	1000
7049/732	темно-коричневый	1000
7049/736	орех	1000
7049/743	вишня	1000

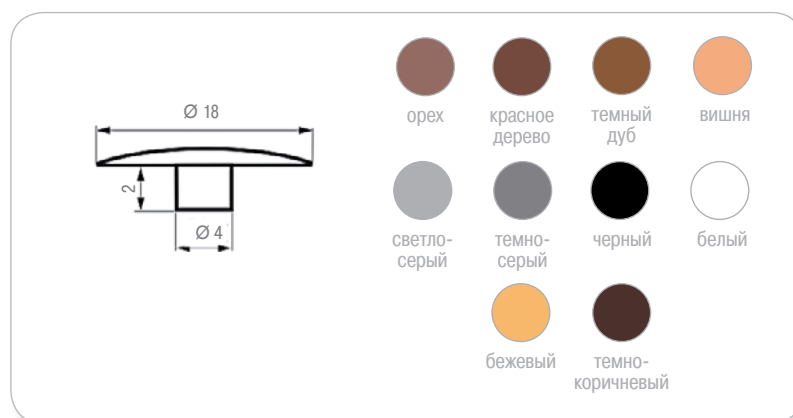

Заглушка эксцентрика 152/153

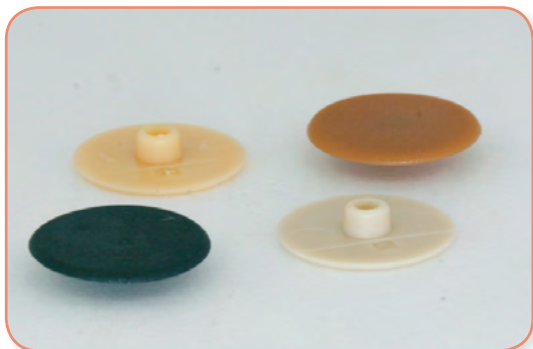

артикул	цвет	упаковка, шт.
220.01	белый	1000
220.03	кремовый	1000
220.10	коричневый	1000
220.13	черный	1000
220.25	слоновая кость	1000

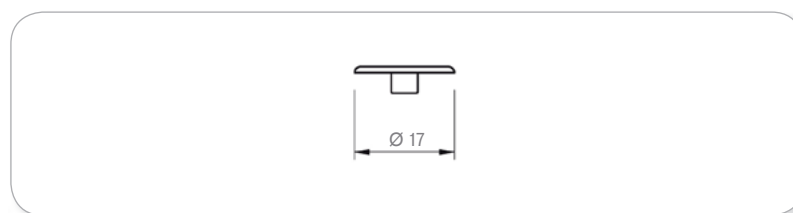
Заглушка винта «Евро»
под крестовой шлиц

артикул	цвет	упаковка, шт.
51422	коричневый	1000
39993	бежевый	1000
77592	серый	1000
46366	белый	1000
39156	бук	1000

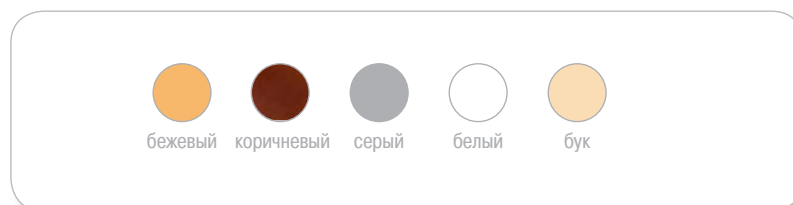

**Заглушка винта «Евро»
под шестигранный шлиц**

артикул	цвет	упаковка, шт.
17231	дуб рустикальный	1000
39027	бежевый	1000
57369	белый	1000

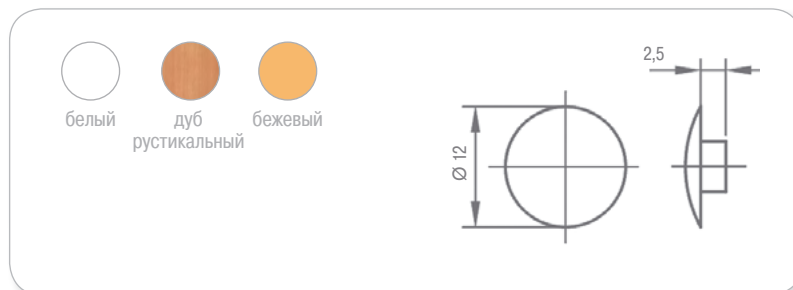

Заглушка для кабель-канала

артикул	цвет	диаметр, мм	упаковка, шт.
TF.01.0406.05.013	белый	60	200
TF.01.0406.05.070	коричневый	60	200
TF.01.0406.05.061	черный	60	200
TF.01.0406.05.063	пепельный	60	200
TF.01.0406.05.067	бежевый	60	200

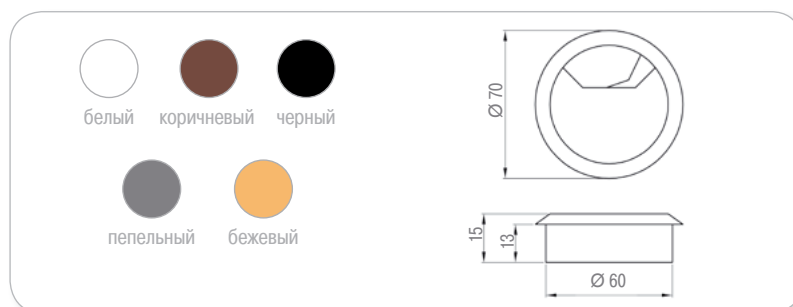

16 Крепежная и соединительная фурнитура

**Заглушка винта крепления
мебельных ручек «Made in Italy»**

артикул	цвет	диаметр, мм	упаковка, кпл.
SCR001.014.0004	античная бронза	14	50
SCR001.014.0022	никель	14	50

Заглушки с надписью «Made in Italy» – это акцент на стиль и элегантность внутри мебели. Это элемент, визуально повышающий стоимость, как внешнего вида мебели, так и бренда ее производителя.



В комплект входит:

- ✓ Верхняя часть заглушки на винт - 1 шт.
- ✓ Нижняя часть заглушки на винт - 1 шт.

