

LB 40



LB 40 *Listwa przyblatowa*
Плинтус для столешницы
Worktop profile

Listwa przyblatowa LB 40 jest polecana szczególnie jako dodatek do kuchni w stylu retro. Jej atutem jest wysokość (40 mm), duża powierzchnia ozdobna listwy oraz szerokość krycia szczeliny między blatem a ścianą. Te walory nadają kuchni unikatowy charakter. Dzięki bogatej gamie kolorów listwę można dopasować do każdego blatu kuchennego.

Плинтус для столешниц LB 40 особенно рекомендуется как дополнение к кухне в стиле ретро. Его преимуществом являются высота (40 мм), большая декоративная площадь плинтуса и ширина покрытия зазора между столешницей и стеной. Эти качества придают кухне неповторимый характер. Благодаря широкому диапазону цветов, плинтус может быть адаптирован к любой кухонной столешнице.

LB 40 worktop profile is particularly recommended as an addition to retro-style kitchens. Its advantages include its height (40 mm), big decorative surface of the profile and the width of covering the gap between the worktop and wall. These features give the kitchen a unique character. Thanks to the wide range of colours the profile can be matched with each kitchen worktop.



zalety / преимущества / advantages



wysoka listwa polecana szczególnie do kuchni w stylu retro / wysoki плинтус, особенно рекомендуется для кухни в стиле ретро / high profile recommended in particular for retro-style kitchens



zawsze aktualna kolorystyka dopasowana do blatów roboczych / всегда актуальная цветовая гамма, соответствующая столешницам / colours always matching trendy worktops



największa powierzchnia ozdobna stanowiąca ważny akcent wystroju kuchni / большая декоративная поверхность, являющаяся важным акцентом интерьера кухни / the biggest decorative surface being an important element of kitchen decoration

akcesoria / аксессуары / accessories



① Narożnik wewnętrzny
Внутренний уголок
Internal corner
20-40-1-xxx



③ Narożnik zewnętrzny
Внешний уголок
External corner
20-40-3-xxx



⑤ Zakończenie L Zakończenie P
Заглушка L Заглушка P
L end-piece R end-piece
20-40-5-xxxL 20-40-5-xxxP



⑥ Kpl. narożników wew.
Комплект внутренних
уголков
Set of internal corners
20-40-1-xxxK



⑦ Kpl. narożnikówzew.
Комплект внешних
уголков
Set of external corners
20-40-3-xxxK



⑧ Kpl. zakończeń
Комплект заглушек
Set of end-pieces
20-40-5-xxxK

xxx - oznaczenie koloru / маркировка цвета / colour designation

sposób pakowania / способ упаковки / packaging system

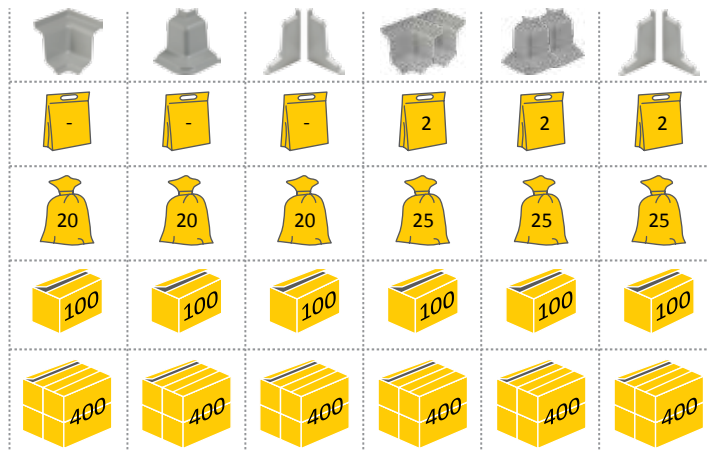
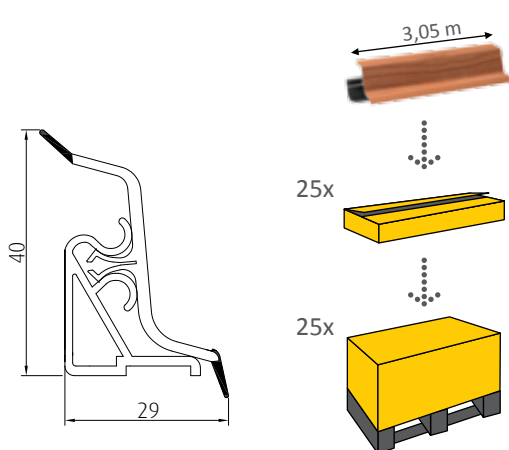

kolorystyka / цветовая гамма / colours

indeks produktu
код продукта
product index

20-401-0-322



marmur beż
мрамор беж
marble beige

20-40--320**

indeks sugerowanego koloru akcesoriów
код предполагаемого цвета аксессуаров
index of suggested accessory colour

20-401-0-123 **NEW!**



old gold
old gold
old gold

20-40--123**

20-401-0-122 **NEW!**



old silver
old silver
old silver

20-40--122**

20-401-0-356



onyx palladio 1
оникс палладио 1
onyx palladio 1

20-40--342**

20-401-0-359



kamień jurajski
камень юрский
jurassic stone

20-40--301**

20-401-0-300



biały
белый
white

20-40--300**

20-401-0-301



kamień marokański
камень марокканский
maroko stone

20-40--301**

20-401-0-303



wiśnia portofino
вишня портофино
portofino cherry

20-40--303**

20-401-0-304



uralski malachit
уральский малахит
uralian malachite

20-40--323**

20-401-0-305



orzech
орех
nut

20-40--305**

20-401-0-307



grenobl
гренобль
grenoble

20-40--326**

20-401-0-308



kamyczki
камешки
stones

20-40--330**
20-40--342**
mozaika SL

20-401-0-309



douglas ciemny
даглас темный
dark douglas

20-40--309**

20-401-0-310



aluminium
алюминий
aluminium

20-40--310**

20-401-0-311



aluminiumowy pas
алюминиевая полоса
aluminium strip

20-40--310**

20-401-0-313



dąb
дуб
oak

20-40--330**
20-40--342**
mozaika SL

20-401-0-314



douglas jasny
даглас светлый
light douglas

20-40--301**

20-401-0-315



onyks beżowy
оникс бежевый
beige onyx

20-40--301**

20-401-0-316



kolorado
колорадо
colorado

20-40--301**

20-401-0-317



wanilia
ваниль
vanilla

20-40--300**

20-401-0-318



antracyt
антрацит
anthracite

20-40--318**

20-401-0-319



czarny
черный
black

20-40--319**

20-401-0-320



marmur carrara
мрамор каррара
carrara marble

20-40--320**

20-401-0-321



marmur onyx
мрамор оникс
onyx marble

20-40--320**

20-401-0-322



marmur beż
мрамор беж
marble beige

20-40--320**

20-401-0-323



marmur zielony
мрамор зеленый
green marble

20-40--323**

20-401-0-324



marmur niebieski
мрамор синий
blue marble

20-40--324**

20-401-0-327



marmur czarny
мрамор черный
black marble

20-40--319**

20-401-0-328



marmur beżowy jasny
мрамор бежевый светлый
light beige marble

20-40--301**

20-401-0-329



marmur beżowy
мрамор бежевый
beige marble

20-40--330**
20-40--342**
mozaika SL

20-401-0-330



lucano beż
лукано беж
lucano beige

20-40--330**

20-401-0-331



calypso
калипсо
calypso

20-40--330**

20-401-0-332



pietra
петра
pietra

20-40--330**

20-401-0-334



korzeń
корень
root

20-40--360**

20-401-0-335



kafel
кафель
tile

20-40--335**

20-401-0-336



klon vancouver
клен ванкувер
vancouver maple

20-40--330**
20-40--342**
mozaika SL

20-401-0-337



































parkiet
паркет
parquet

20-40--337**

* - gwiazdkę zastępuje się numerem określającym typ akcesoriów: 1 - narożnik wewnętrzny; 3 - narożnik zewnętrzny; 5 - zakończenia LP; 6 - komplet narożników wew.; 7 - komplet narożników zew.; 8 - komplet zakończeń
* - звездочку заменяют номером, определяющим тип аксессуара: 1 - внутренний уголок; 3 - внешний уголок; 5 - заглушки LP; 6 - комплект внутренних уголков; 7 - комплект внешних уголков; 8 - комплект заглушек
* - asterisk should be replaced with the number for the type of accessory: 1 - internal corner; 3 - external corner; 5 - L/R end-pieces; 6 - set of internal corners; 7 - set of external corners; 8 - set of end-pieces

kolorystyka / цветовая гамма / colours

 <p>20-401-0-338</p>	 <p>20-401-0-339</p>	 <p>20-401-0-340</p>	 <p>20-401-0-370</p>	 <p>20-401-0-342</p>
<p>trzcina тростник cane</p> <p>20-40-**-338</p>	<p>modena модена modena</p> <p>20-40-**-339</p>	<p>buk królewski бук королевский royal beech</p> <p>20-40-**-360</p>	<p>kamyczek ciemny камешек темный dark pebble</p> <p>20-40-**-319</p>	<p>mozaika мозаика mosaic</p> <p>20-40-**-330 bez 20-40-**-342 mozaika SL</p>
 <p>20-401-0-345</p>	 <p>20-401-0-346</p>	 <p>20-401-0-347</p>	 <p>20-401-0-349</p>	 <p>20-401-0-350</p>
<p>bursztyn złoty янтарь золотой amber gold</p> <p>20-40-**-360</p>	<p>likier turecki турецкий ликер turkish liqueur</p> <p>20-40-**-320</p>	<p>trawertyn rzymski травертин римский roman travertine</p> <p>20-40-**-320</p>	<p>niagara ниагара niagara</p> <p>20-40-**-330</p>	<p>dąb jasny дуб светлый light oak</p> <p>20-40-**-350</p>
 <p>20-401-0-351</p>	 <p>20-401-0-352</p>	 <p>20-401-0-353</p>	 <p>20-401-0-344</p>	 <p>20-401-0-358</p>
<p>dąb rustykalny дуб рустикальный rustic oak</p> <p>20-40-**-350</p>	<p>ardesja ардесия ardesja</p> <p>20-40-**-338</p>	<p>douglas mocca дуглас мочко douglas mocca</p> <p>20-40-**-305</p>	<p>aluminium satyna алюминий сатина satin aluminium</p> <p>20-40-**-310</p>	<p>trawertyn kataloński травертин каталонский catalan travertine</p> <p>20-40-**-342</p>
 <p>20-401-0-360</p>	 <p>20-401-0-361</p>	 <p>20-401-0-362</p>	 <p>20-401-0-371</p>	 <p>20-401-0-380</p>
<p>olcha ольха alder</p> <p>20-40-**-360</p>	<p>calvados кальвадос calvados</p> <p>20-40-**-361</p>	<p>wiśnia oxford вишня оксфорд oxford cherry</p> <p>20-40-**-360</p>	<p>kamyczek jasny камешек светлый light pebble</p> <p>20-40-**-310</p>	<p>ravena zielona равена зеленая green ravena</p> <p>20-40-**-318</p>
 <p>20-401-0-390</p>	 <p>20-401-0-393</p>	 <p>20-401-0-326</p>	 <p>20-401-0-391</p>	 <p>20-401-0-363 NEW!</p>
<p>granit гранит granite</p> <p>20-40-**-310</p>	<p>turmalin турмалин tourmaline</p> <p>20-40-**-360</p>	<p>piasek biały белый песок white sand</p> <p>20-40-**-300</p>	<p>granit czerwony гранит красный red granite</p> <p>20-40-**-360</p>	<p>marmur złoty мрамор золотой gold marble</p> <p>20-40-**-363</p>
 <p>20-401-0-364 NEW!</p>	 <p>20-401-0-343</p>	 <p>20-401-0-306</p>	 <p>20-401-0-365 NEW!</p>	 <p>20-401-0-357</p>
<p>castillo кастилло castillo</p> <p>20-40-**-364</p>	<p>onyks zielony оникс зеленый green onyx</p> <p>20-40-**-323</p>	<p>uralski lazuryt уральский лазурит uralian lazurite</p> <p>20-40-**-306</p>	<p>almandyn альмандин almandine</p> <p>20-40-**-365</p>	<p>marmur beż 1 мрамор беж 1 marble beige 1</p> <p>20-40-**-301</p>
 <p>20-401-0-119 NEW!</p>	 <p>20-401-0-120 NEW!</p>			
<p>brooklyn silver brooklyn silver brooklyn silver</p> <p>20-40-**-119</p>	<p>brooklyn gold brooklyn gold brooklyn gold</p> <p>20-40-**-120</p>			

* - gwiazdke zastępuje się numerem określającym typ akcesoriów: 1 - narożnik wewnętrzny; 3 - narożnik zewnętrzny; 5 - zakończenia LP; 6 - komplet narożników wew.; 7 - komplet narożnikówzew.; 8 - komplet zakończeń
* - звездочку заменяют номером, определяющим тип аксессуаров: 1 - внутренний уголок; 3 - внешний уголок; 5 - залушки LP; 6 - комплект внутренних уголков; 7 - комплект внешних уголков; 8 - комплект залушек
* - asterisk should be replaced with the number for the type of accessory: 1 - internal corner; 3 - external corner; 5 - L/R end-pieces; 6 - set of internal corners; 7 - set of external corners; 8 - set of end-pieces