

Фронтальные и торцевые
профили для столешниц

стр. **206**

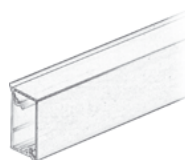

Пристеночные профили из
алюминия

стр. **211**

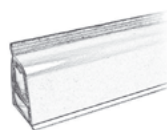

Пристеночные профили
из ПВХ

стр. **216**

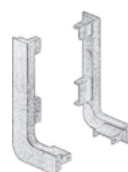

Фронтальные
профили-ручки

стр. **220**

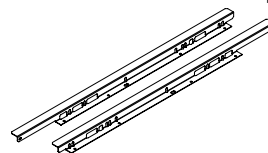

Накладка защитная для
встраиваемой техники

стр. **223**



Соединительные профили
для боковых стенок шкафа

стр. **224**



ФРОНТАЛЬНЫЙ ПРОФИЛЬ ДЛЯ СТОЛЕШНИЦ ВЫСОТОЙ 40 ММ

Благодаря специальной конструкции применим для столешниц как с прямыми, так и с закругленными торцами. При необходимости, за счет высоты лицевого профиля, возможно наращивание толщины столешниц.

Пример подбора:

- базовая часть фронтального профиля арт. 80/B7.S40.04
- лицевая часть фронтального профиля арт. 80/B7.F...
- комплект торцевых профилей на столешницу арт. 80/B7.0608...
- при необходимости, используйте внешние и внутренние углы для фронтального профиля см. стр. 207

Возможности применения профиля

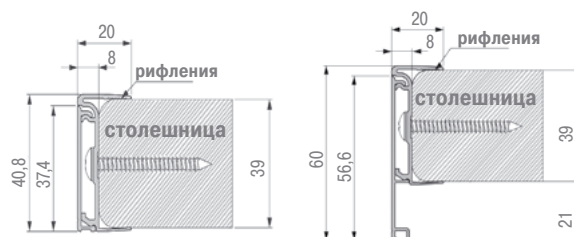

Базовая часть фронтального профиля



артикул	цвет	высота, мм	длина, м	упаковка, п/м
80/B7.S40.04	полированный никель	41	4,2	42

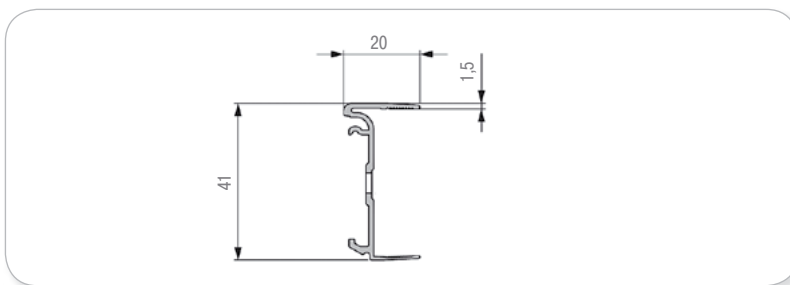

Лицевая часть фронтального профиля



артикул	цвет	высота, мм	длина, м	упаковка, п/м
80/B7.F40.04	полированный никель	40	4,2	42
80/B7.F60.04	полированный никель	60	4,2	42

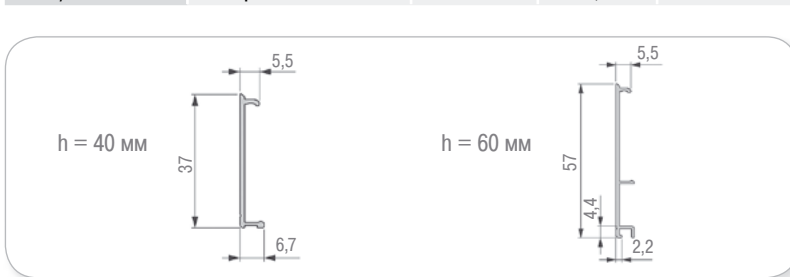

артикул	цвет	высота (В), мм	упаковка, кпл.
80/В7.0608.4004	полированный никель	40	10
80/В7.0608.6004	полированный никель	60	10

Комплект торцевых профилей на столешницу

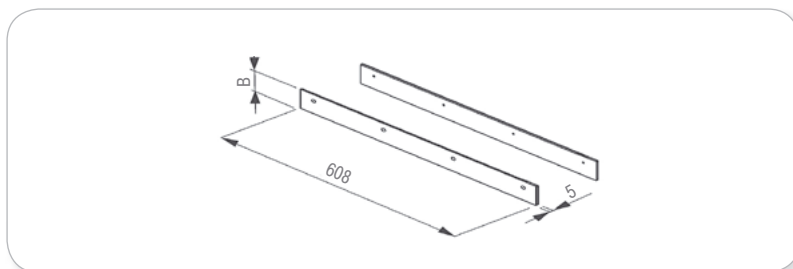

артикул	цвет	высота, мм	упаковка, шт.
80/В7.4540.04	полированный никель	40	20
80/В7.4560.04	полированный никель	60	20

Внешний угол 135°, малый

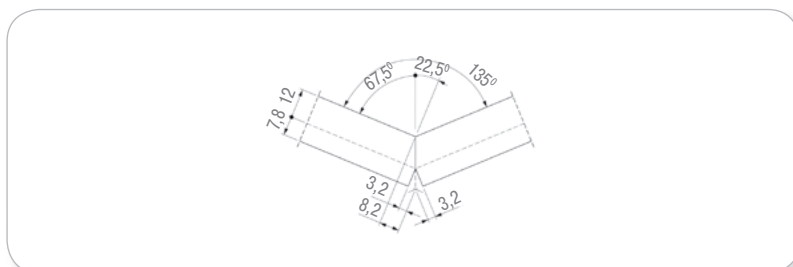

артикул	цвет	высота, мм	упаковка, шт.
80/В7.9040.A.04	полированный никель	40	20
80/В7.9060.A.04	полированный никель	60	20

Внешний угол 90°, большой

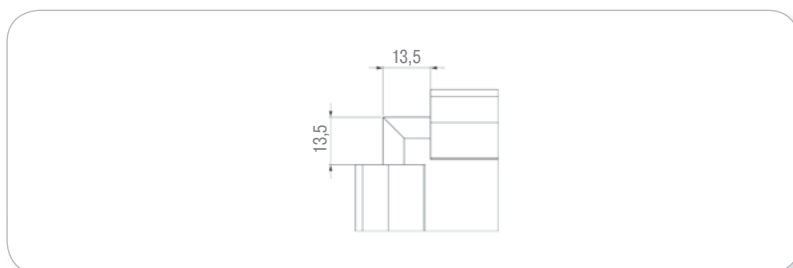

артикул	цвет	высота, мм	упаковка, шт.
80/В7.9040.B.04	полированный никель	40	20
80/В7.9060.B.04	полированный никель	60	20

Внутренний угол 90°, большой

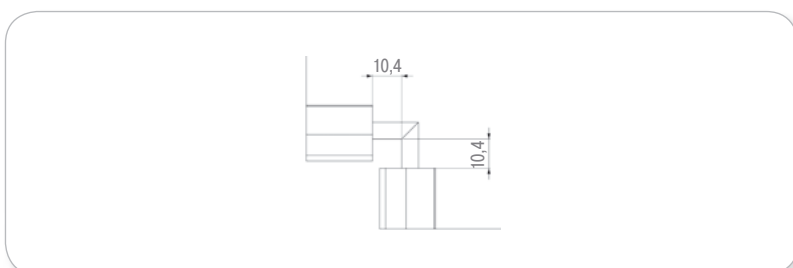



ФРОНТАЛЬНЫЙ ПРОФИЛЬ ДЛЯ СТОЛЕШНИЦ ВЫСОТОЙ 40/60 ММ

Применим для столешниц только с прямыми торцами.

Пример подбора:

- базовая часть фронтального профиля арт. 80/В7.В140
- лицевая часть фронтального профиля арт. 80/В7.С140.07
- при необходимости используйте внешние и внутренние углы для фронтального профиля см.стр.209

Возможности применения профиля

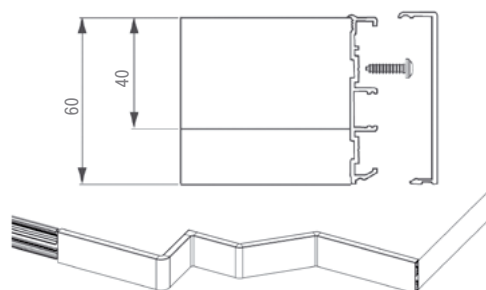

Базовая часть фронтального профиля

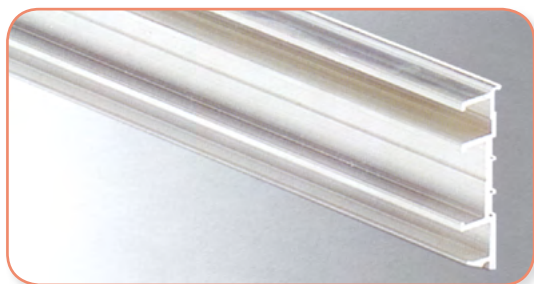

артикул	цвет	высота столешницы, мм	длина, м	упаковка, п/м
80/В7.В140	алюминий	40	4,2	42
80/В7.В160.07	алюминий	60	4,2	42

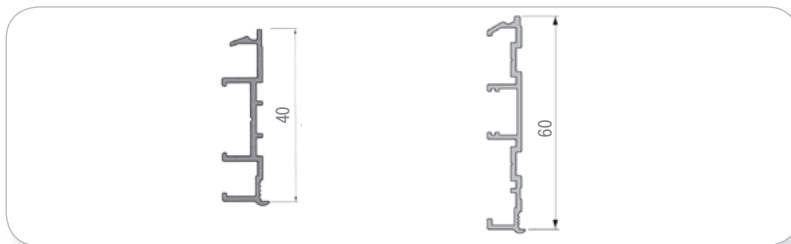

Лицевая часть фронтального профиля



артикул	цвет	высота столешницы, мм	длина, м	упаковка, п/м
80/В7.С140.07	алюминий	40	4,2	42
80/В7.С160.07	алюминий	60	4,2	42

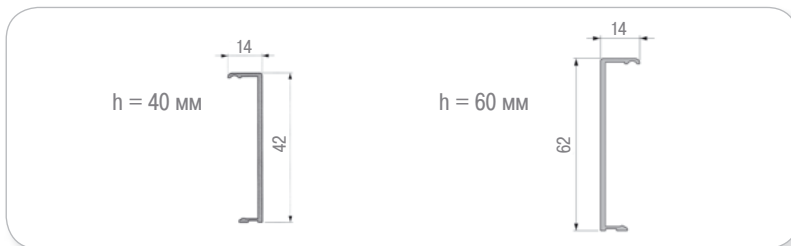

артикул	цвет	высота столешницы, мм	упаковка, шт.
80/B7.90140A.07	алюминий	40	2
80/B7.90160A.07	алюминий	60	2

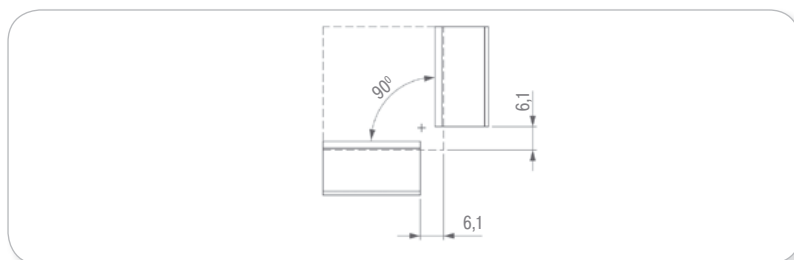

Внешний угол 90°

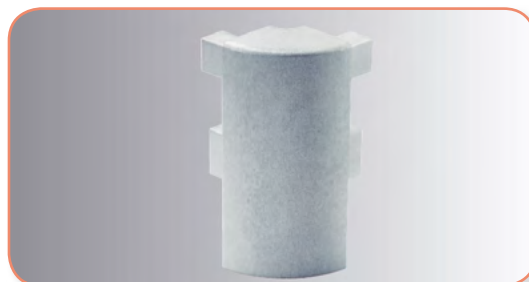

артикул	цвет	высота столешницы, мм	упаковка, шт.
80/B7.45140A.07	алюминий	40	2

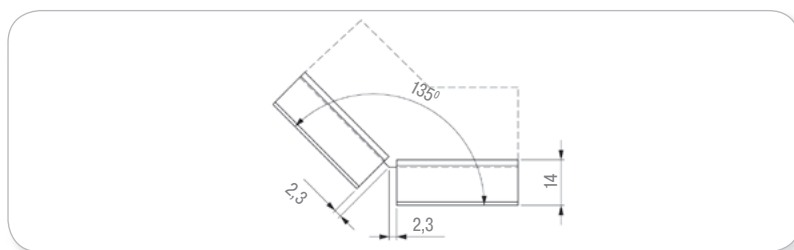

Внешний угол 135°



артикул	цвет	высота столешницы, мм	упаковка, шт.
80/B7.90140B.07	алюминий	40	2
80/B7.90160B.07	алюминий	60	2

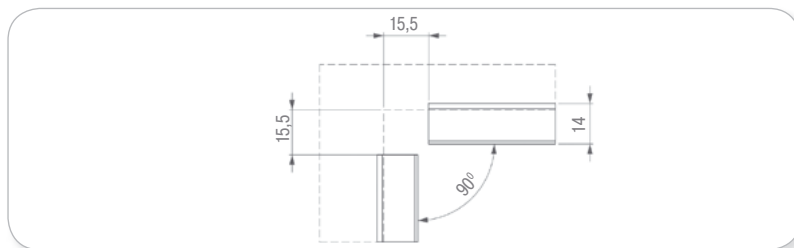

Внутренний угол 90°



артикул	цвет	высота столешницы, мм	упаковка, шт.
80/B7.45140B.07	алюминий	40	2
80/B7.45160B.07	алюминий	60	2

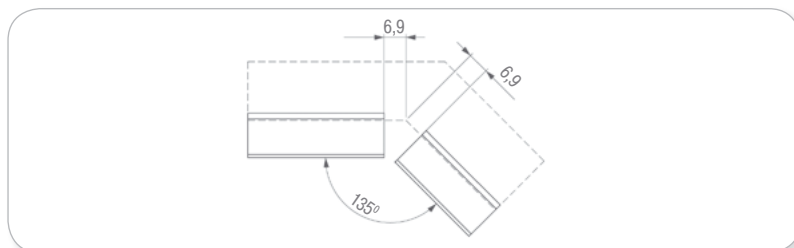

Внутренний угол 135°



Торцевой алюминиевый профиль для столешниц



артикул	цвет	высота, мм	расположение	длина, мм	упаковка, шт.
WG01.0110.07.035	алюминий	28	левый	600	10
WG01.0210.07.035	алюминий	28	правый	600	10
WG01.0106.07.035	алюминий	38	левый	600	10
WG.01.0206.07.035	алюминий	38	правый	600	10

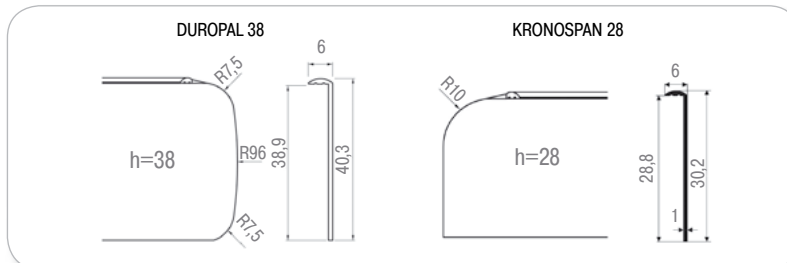

Алюминиевый профиль для соединения столешниц под углом 180°



артикул	цвет	высота, мм	длина, мм	упаковка, шт.
WG.01.0502.07.035	алюминий	28	600	10
WG.01.0507.07.035	алюминий	38	604	10

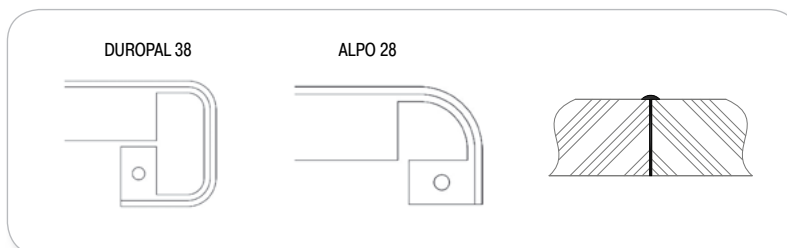

Профиль для соединения столешниц под углом 90°



артикул	цвет	высота, мм	длина, мм	упаковка, шт.
WG01.0404.07.035	алюминий	28	620	10
WG01.0407.07.035	алюминий	38	604	10

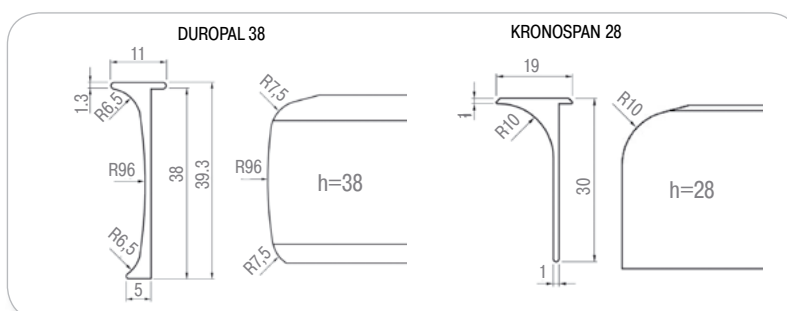

Алюминиевый профиль для укрепления полок из ДСП 16 мм

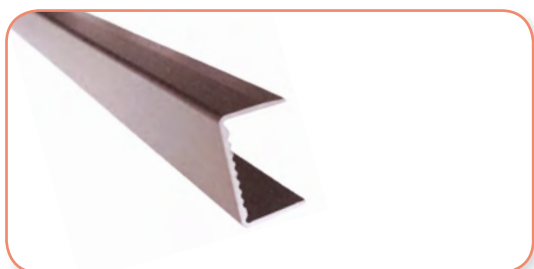

артикул	цвет	длина, м	упаковка, п.м.
80/C16.4000.07	алюминий	4	200

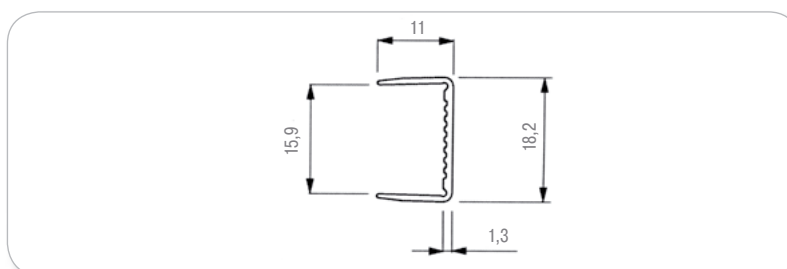



артикул	цвет	длина, м	упаковка, п/м
50/A8.420.AL.07	алюминий	4,2	33,6

Алюминиевый пристеночный профиль

Технические данные:

- способ крепления профиля к столешнице – силикон



артикул	цвет	упаковка, кпл.
51/09.5A8.GO	серый	50

Комплект соединительных элементов для профиля

В комплект входит:

- ✓ внешний угол 90° – 1 шт.
- ✓ внутренний угол 90° – 1 шт.
- ✓ заглушка правая – 1 шт.
- ✓ заглушка левая – 1 шт.

Технические данные:

- форма угла позволяет скорректировать неровности стен





ПРИСТЕНОЧНЫЙ ПРОФИЛЬ WAP 2 СО ВСТРОЕННОЙ ПОДСВЕТКОЙ

Светодиодное освещение в сочетании с пристеночным профилем WAP 2 – это настоящая изюминка на кухне. Инновационный дизайн создает гармоничный переход от стены к столешнице.

Пристеночный профиль GROOVE пилится в нужный размер и может быть закреплен как к стене, так и к столешнице.

Пример подбора пристеночного профиля WAP 2 с подсветкой:

- базовый пристеночный профиль WAP 2, арт. 650107.01.00
- декоративный профиль WAP 2 для LED подсветки, арт. 928150.61.00
- профиль-рассеиватель WAP 2 для LED подсветки, арт. 650103.00.00
- светодиодная лента, см. раздел 18, стр. 370-371, 382, 406
- при необходимости, одна или две (правая, левая) торцевые заглушки профиля WAP 2, см. стр. 213
- при необходимости внутренний угол 90° профиля WAP 2 арт. 553797.02.00, стр. 213

Базовый пристеночный профиль WAP 2



артикул	цвет	длина, м	упаковка, п/м
650107.01.00	графит	5	100

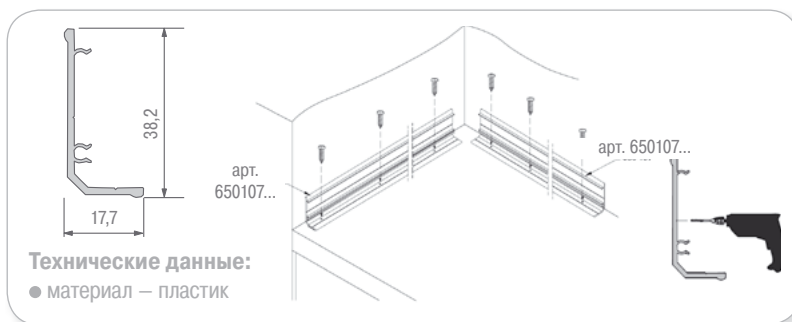

Декоративный профиль WAP 2 для LED подсветки



артикул	цвет	длина, м	упаковка, п/м
928150.61.00	алюминий	5	100



артикул	цвет	длина, мм	упаковка, п/м
650103.00.00	матовый белый	5	100

Профиль-рассеиватель WAP 2 для LED подсветки

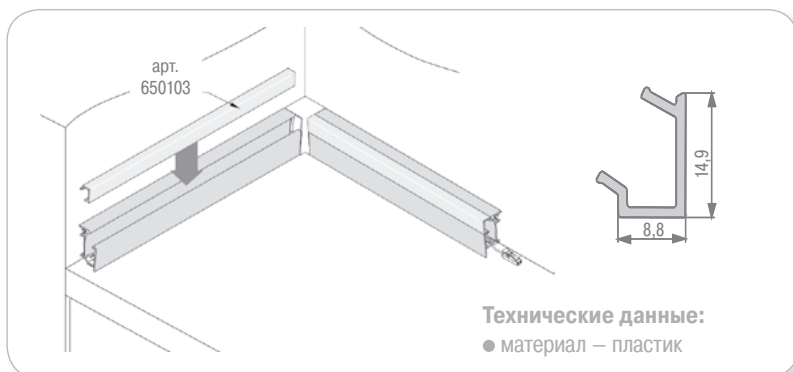

Фронтальные профили/
Пристеночные профили

9

артикул	цвет	расположение	упаковка, шт.
553757.02.00	матовый хром	правая	100
553767.02.00	матовый хром	левая	100

Торцевая заглушка профиля WAP 2

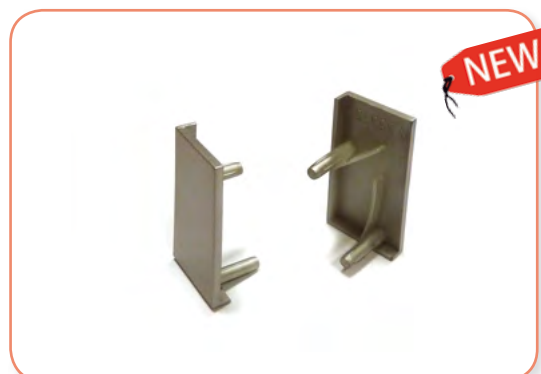
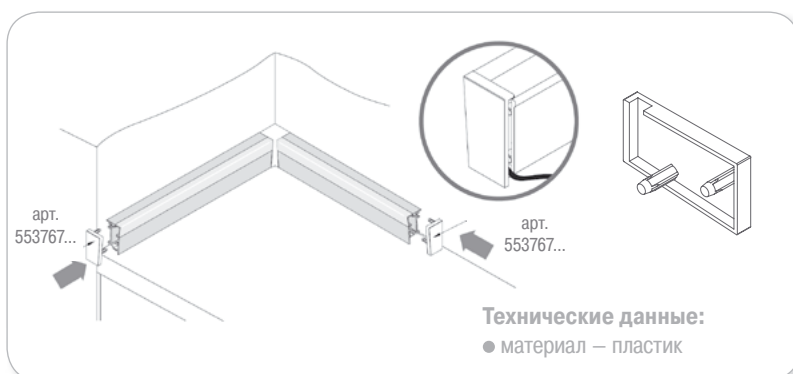

артикул	цвет	упаковка, шт.
553797.02.00	матовый хром	100

Внутренний угол 90° профиля WAP 2

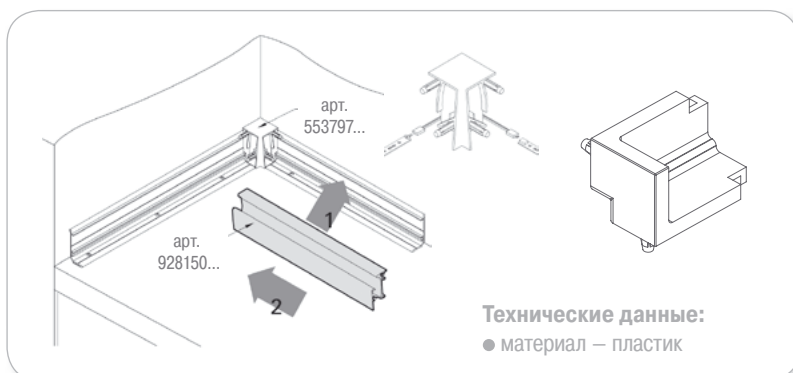

Алюминиевый пристеночный профиль

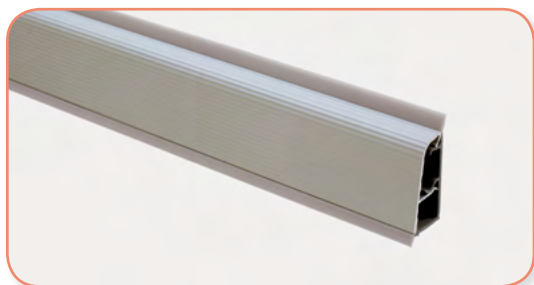

артикул	цвет	длина, м	упаковка, п/м
50/51.500.MR.00/GR	рифленый алюминий	5	100

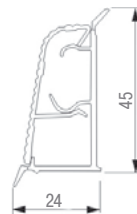

Комплект соединительных элементов для профиля



артикул	цвет	упаковка, кпл.
51/09.526.GA	светло-серый	50

В комплект входит:

- ✓ внешний угол 90° – 1 шт.
- ✓ внутренний угол 90° – 1 шт.
- ✓ заглушка правая – 1 шт.
- ✓ заглушка левая – 1 шт.

Алюминиевый пристеночный профиль под вставку



артикул	цвет	длина, м	упаковка, п/м
50/69.400.00/TR	алюминий	4	80

Технические данные:

- ширина вставки 34 мм

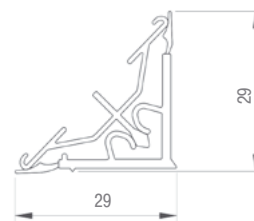

Комплект соединительных элементов для профиля

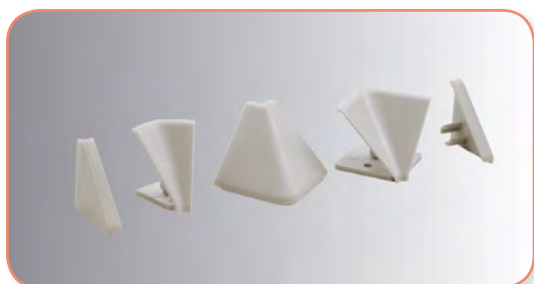

артикул	цвет	упаковка, кпл.
51/09.565.GR	серый	50

В комплект входит:

- ✓ внешний угол 90° – 1 шт.
- ✓ внутренний угол 90° – 2 шт.
- ✓ заглушка правая – 1 шт.
- ✓ заглушка левая – 1 шт.

Алюминиевый пристеночный профиль

артикул	цвет	длина, м	упаковка, п/м
50/62.420.AL.04	полированный никель	4,2	105

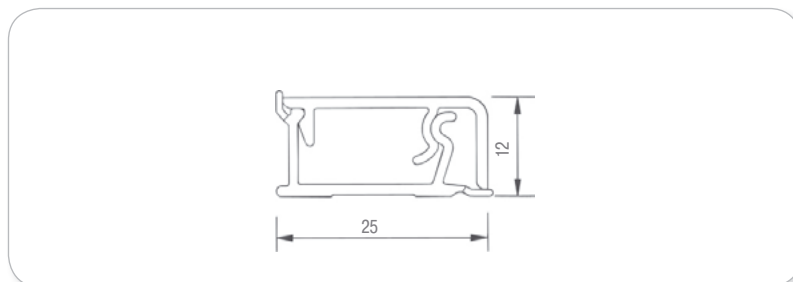

Комплект соединительных элементов для профиля

артикул	цвет	упаковка, кпл.
51/09.562.GA	светло-серый	50

В комплект входит:

- ✓ внешний угол 90° – 1 шт.
- ✓ внутренний угол 90° – 1 шт.
- ✓ заглушка правая – 1 шт.
- ✓ заглушка левая – 1 шт.



Алюминиевый пристеночный профиль

артикул	цвет	длина, м	упаковка, п/м
50/60.420.AL.01	глянцевый алюминий	4,2	42
50/60.420.AL.07	алюминий	4,2	42

глянцевый алюминий

алюминий



Комплект соединительных элементов для профиля

артикул	цвет	упаковка, кпл.
51/095.60.CR	хром	50
51/095.60.GO	серый	50

хром

серый



Алюминиевый пристеночный профиль под вставку

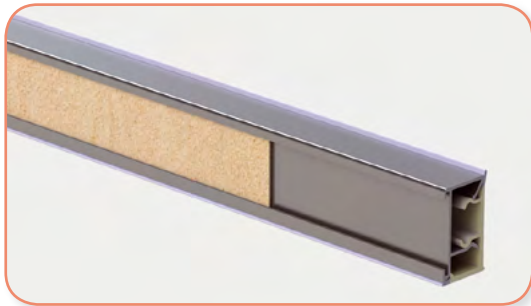

артикул	цвет	длина, м	упаковка, п/м
50/73.420.AL.07	алюминий	4,2	84

Габаритные размеры профиля

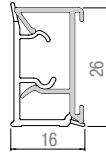

Габаритные размеры вставки

макс. толщина вставки 1 мм
22±0,5



Установка профиля на столешницу

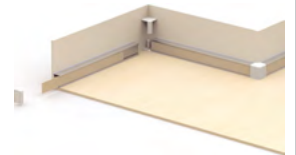

Комплект соединительных элементов для профиля



артикул	цвет	упаковка, п/м
51/09.570.GA	светло-серый	50

В комплект входит:

- ✓ торцевые заглушки – 2 шт.
- ✓ внешний угол 90° – 1 шт.
- ✓ внутренний угол 90° – 1 шт.

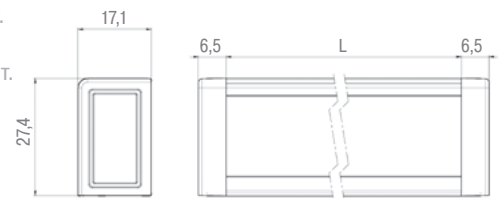

Пристеночный профиль, ПВХ под вставку



артикул	цвет	длина, м	упаковка, п/м
240/S	серый	4,2	176,4

Технические данные:

- ширина вставки 32 мм

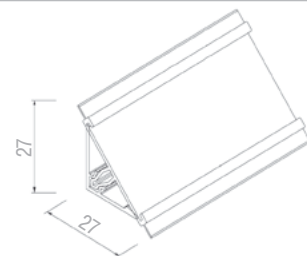

Комплект соединительных элементов для профиля



артикул	цвет	упаковка, кпл.
4003190600000	серый	100

В комплект входит:

- ✓ внешний угол 90° – 1 шт.
- ✓ внутренний угол 90° – 1 шт.
- ✓ заглушка правая – 1 шт.
- ✓ заглушка левая – 1 шт.

артикул	цвет	длина, м	упаковка, п/м
50/68.420.GR/TR	серый	4,2	84

Пристеночный профиль ПВХ под вставку



артикул	цвет	упаковка, кпл.
51/09.565.GR	серый	50

Комплект соединительных элементов для профиля

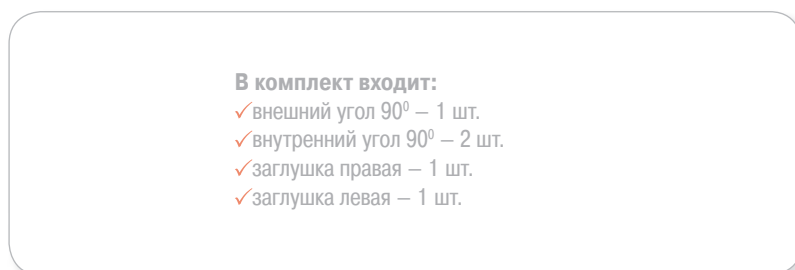

артикул	цвет	длина, м	упаковка, п/м
50/53.400.0101	алюминий	4	80

Пристеночный профиль гладкий, ПВХ

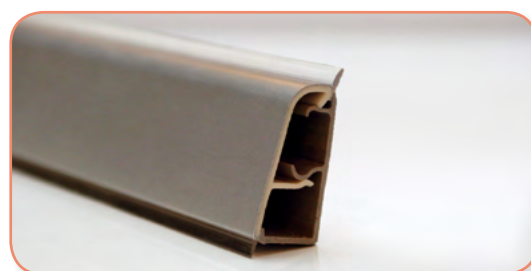
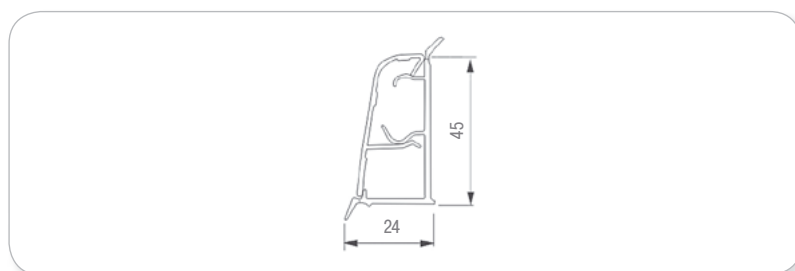

артикул	цвет	упаковка, кпл.
51/09.526.GA	серый	50

Комплект соединительных элементов для профиля



Пристеночный профиль, ПВХ с алюминиевой фольгой



артикул	цвет	длина, м	упаковка, п/м
633392-008	под медь	5	100
633602-022	алюминий	5	100



Заглушка



артикул	цвет	расположение	упаковка, шт.
255741-035	коричневый	правая	200
255771-035	коричневый	левая	200
255741-059	серый	правая	200
255771-060	серый	левая	200

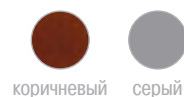

Внутренний угол 90°



артикул	цвет	упаковка, шт.
255801-039	коричневый	100
255801-064	серый	100

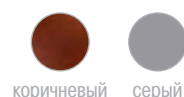

Внешний угол 90°



артикул	цвет	упаковка, шт.
255861-029	коричневый	100
255861-050	серый	100

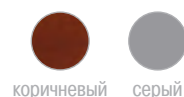

артикул	цвет	длина, м	упаковка, п/м
20-401-0-120	под «бруклинское» золото	4	100
20-401-0-122	под старое серебро	4	100
20-401-0-123	под старое золото	4	100
20-401-0-310	под алюминий	4	100

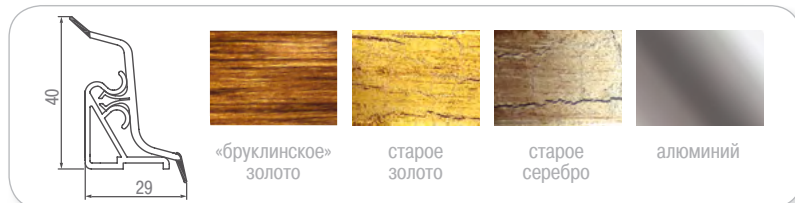

Профиль пристеночный ПВХ



артикул	цвет	расположение	упаковка, шт.
20-40-5-120L	под «бруклинское» золото	левая	25
20-40-5-120P	под «бруклинское» золото	правая	25
20-40-5-122L	под старое серебро	левая	25
20-40-5-122P	под старое серебро	правая	25
20-40-5-123L	под старое золото	левая	25
20-40-5-123P	под старое золото	правая	25
20-40-5-310L	под алюминий	левая	25
20-40-5-310P	под алюминий	правая	25



Торцевая заглушка



артикул	цвет	упаковка, шт.
20-40-1-120	под «бруклинское» золото	20
20-40-1-122	под старое серебро	20
20-40-1-123	под старое золото	20
20-40-1-310	под алюминий	20



Внутренний угол 90°



артикул	цвет	упаковка, шт.
20-40-3-120	под «бруклинское» золото	20
20-40-3-122	под старое серебро	20
20-40-3-123	под старое золото	20
20-40-3-310	под алюминий	20



Внешний угол 90°



Фронтальные профили/
Пристеночные профили

9





**Пример подбора
ПРОФИЛЕЙ-РУЧЕК GOLA ДЛЯ ГАРНИТУРА:**

- профиль-ручка GOLA для навесных шкафов арт. 80/G1.4AL
- профиль-ручка GOLA для верхних ящиков арт. 80/G1.2AL
- при необходимости, внутренний угол 90° профиля-ручки для верхних ящиков, арт. 80/G1.1A90B...
- внешние или внутренние заглушки арт. 81/G1.3AT...
- комплект крепежных элементов арт. 81/G1.1001
- профиль-ручка GOLA для средних ящиков арт. 80/G1.3AL
- внешние или внутренние заглушки арт. 81/G1.1AT...
- комплект крепежных элементов арт. 81/G1.1001

**Профиль-ручка GOLA
для верхнего ящика**



артикул	цвет	длина, м	упаковка, п/м
80/G1.2AL.09	черный	4,2	42
80/G1.2AL.52	белый	4,2	42
80/G1.2AL.04	полированный никель	4,2	42
80/G1.2AL.07	алюминий	4,2	42

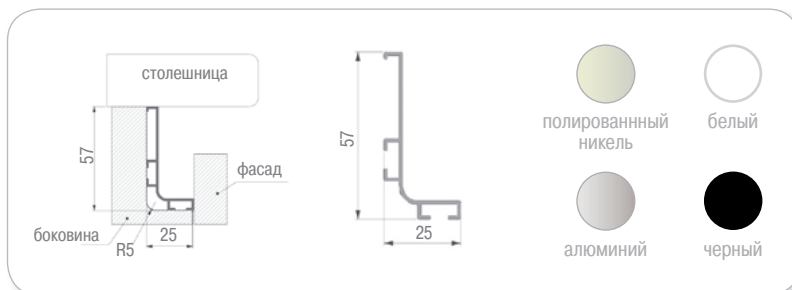

Комплект открытых заглушек

артикул	цвет	упаковка, кпл.
81/G1.1AT2.NR	черный	50
81/G1.1AT2.BI	белый	50
81/G1.1AT2.LX	полированный никель	50
81/G1.1AT2.GO	алюминий	50



Комплект закрытых заглушек

артикул	цвет	упаковка, кпл.
81/G1.1AT3.NR	черный	50
81/G1.1AT3.BI	белый	50
81/G1.1AT3.LX	полированный никель	50
81/G1.1AT3.GO	алюминий	50



артикул	цвет	упаковка, шт.
80/G1.1A90B.09	черный	20
80/G1.1A90B.52	белый	50
80/G1.1A90B.04	полированный никель	20
80/G1.1A90B.07	алюминий	50

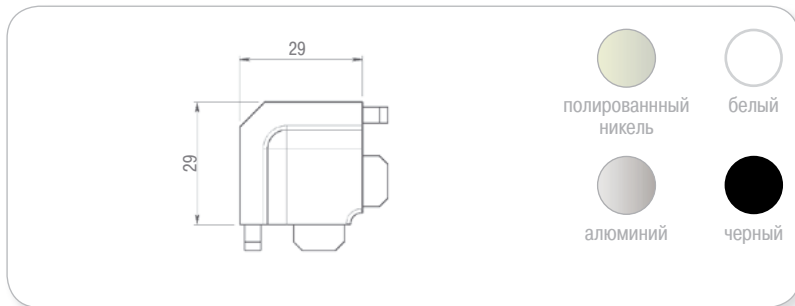

Внутренний угол 90°
профиля-ручки GOLA
для верхнего ящика



артикул	цвет	длина, м	упаковка, п/м
80/G1.3AL.09	черный	4,2	42
80/G1.3AL.52	белый	4,2	42
80/G1.3AL.04	полированный никель	4,2	42
80/G1.3AL.07	алюминий	4,2	42

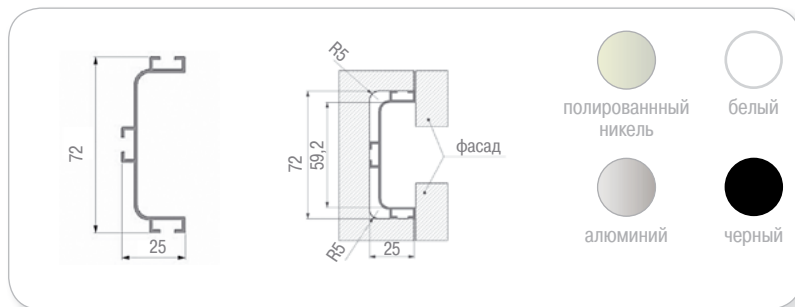

Профиль-ручка GOLA
для среднего ящика

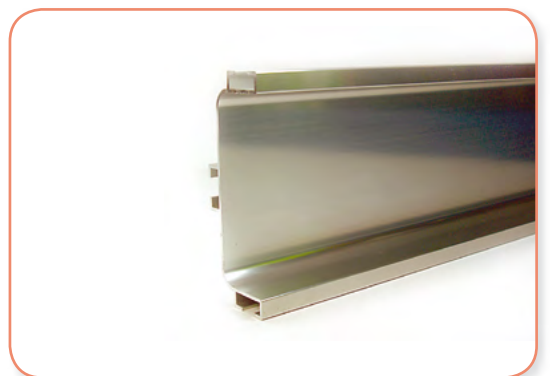

Комплект открытых заглушек

артикул	цвет	упаковка, кпл.
81/G1.3AT2.NR	черный	50
81/G1.3AT2.BI	белый	50
81/G1.3AT2.LX	полированный никель	50
81/G1.3AT2.GO	алюминий	50



Комплект закрытых заглушек

артикул	цвет	упаковка, кпл.
81/G1.3AT3.NR	черный	50
81/G1.3AT3.BI	белый	50
81/G1.3AT3.LX	полированный никель	50
81/G1.3AT3.GO	алюминий	50



Комплект крепежных элементов для профилей-ручек GOLA

артикул	упаковка, кпл.
81/G1.1001	50



Профиль-ручка GOLA для навесного шкафа

артикул	цвет	длина, м	упаковка, п/м
80/G1.4AL-04	полированный никель	4,2	42
80/G1.4AL-07	алюминий	4,2	42

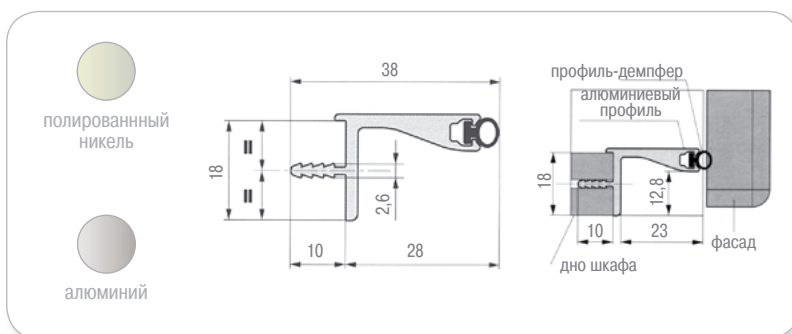

Вертикальная профиль-ручка GOLA

артикул	цвет	длина, м	упаковка, п/м
80/G1.5AL.04	полированный никель	4,7	37,6
80/G1.5AL.07	алюминий	4,7	37,6
80/G1.5AL.09	черный	4,7	37,6
80/G1.5AL.52	белый	4,7	37,6

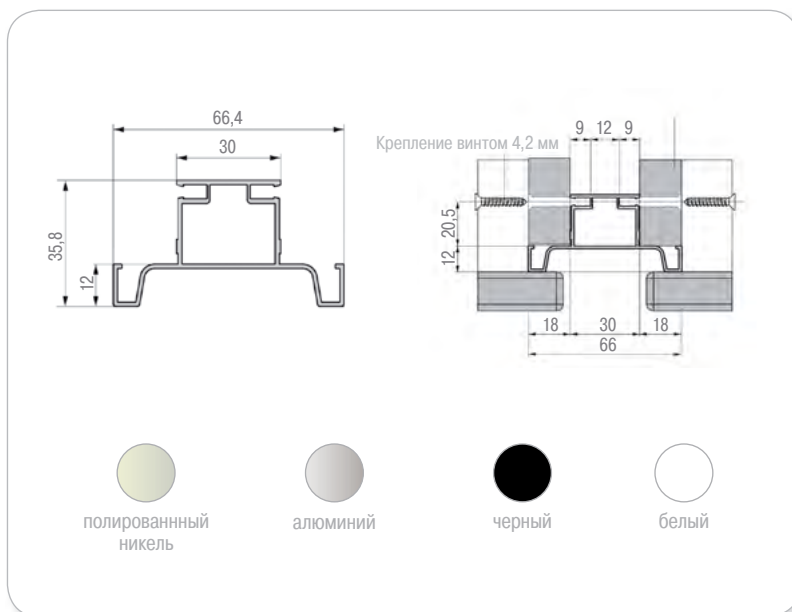

Накладка защитная для встраиваемой техники

артикул	цвет	толщина ДСП, мм	кпл.
FKU HM60016271	серый	16	1
FKU HM60018271	серый	18	1

В комплект входит:

- ✓ левая и правая накладка

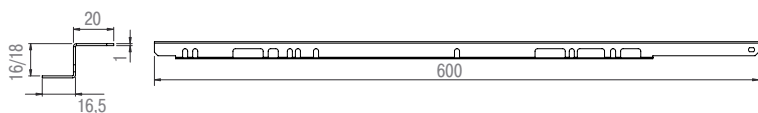
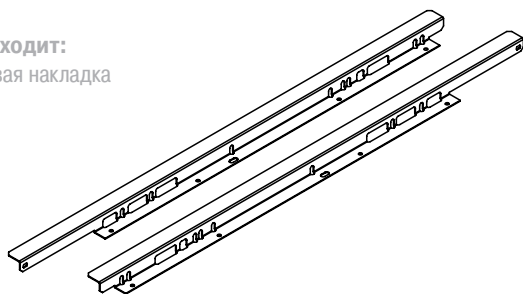

Технические данные:

- защищает соседние с духовым шкафом фасады от воздействия температуры и пара
- термостойкое покрытие
- материал – металл



Фронтальные профили/
Пристеночные профили

9



ТЕХНИЧЕСКАЯ ИНФОРМАЦИЯ ПО УСТАНОВКЕ

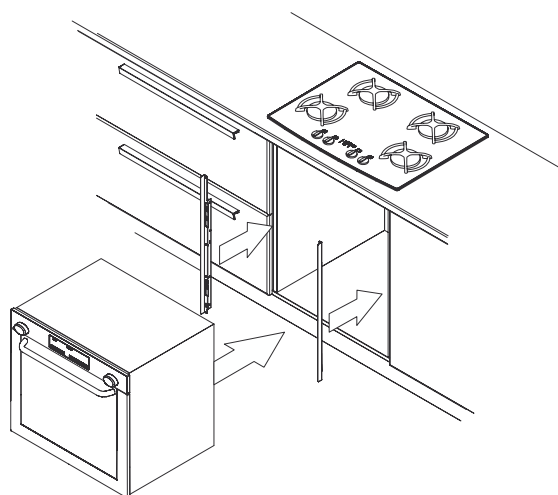
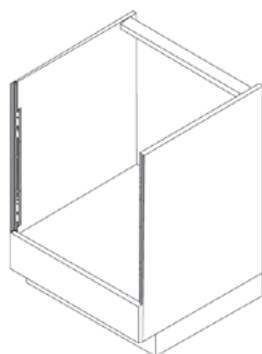
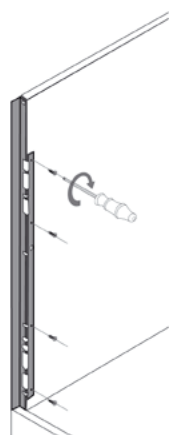

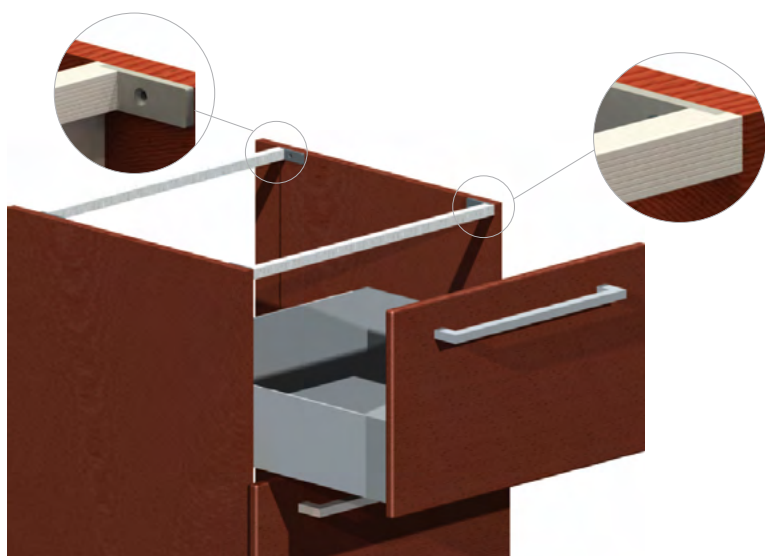

ПРОФИЛЬ ДЛЯ СОЕДИНЕНИЯ БОКОВЫХ СТЕНОК ШКАФА

Применяется для шкафов под встроенную технику и раковину.

Соединительный профиль надежно фиксирует боковые стенки шкафа.

Жесткий и прочный профиль сохраняет шкаф в целостности и сохранности на долгие годы.

Профиль для соединения боковых стенок шкафа



артикул	цвет	длина, мм	упаковка, п/м
80/30.C	алюминий	4600	119,6

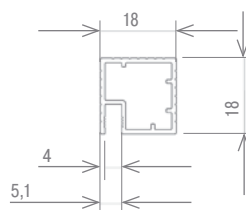

Профиль с демпфером для соединения боковых стенок шкафа

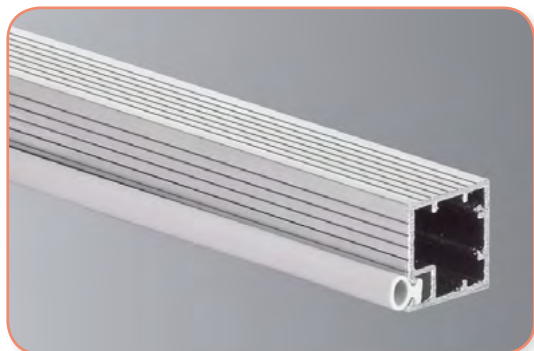

артикул	цвет	длина, мм	упаковка, п/м
80/35.C	алюминий	4600	119,6

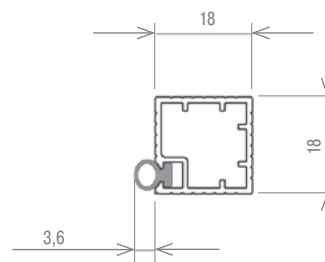

артикул	цвет	упаковка, шт.
80/39.S	серый	1000

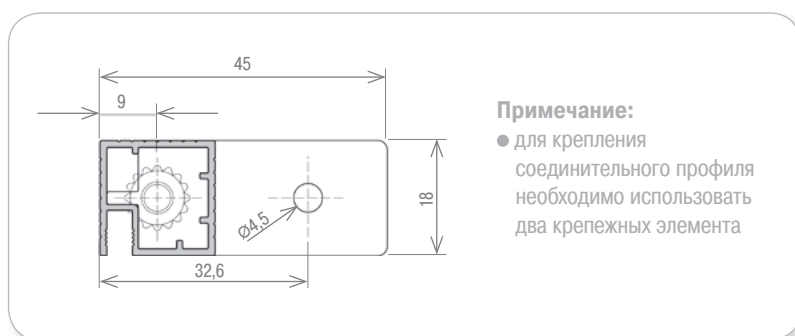

Крепежный элемент для профиля



артикул	цвет	упаковка, шт.
80/39.S1.C	серый	100

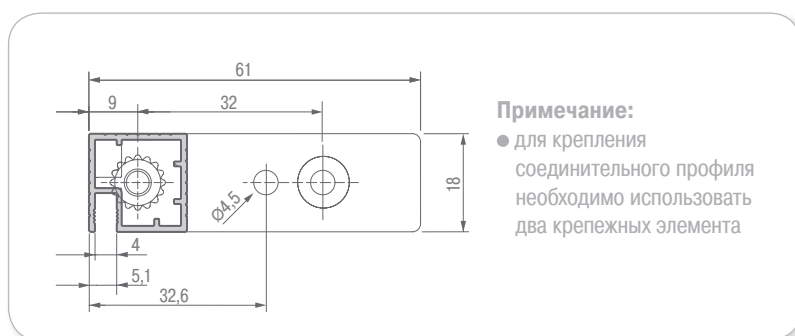

Крепежный элемент на дюбелях для профиля







Алюминиевые базы

стр. 186



Цоколи, цокольные
элементы из алюминия

стр. 188



Цоколи, цокольные
элементы из ПВХ

стр. 190



Цокольные опоры

стр. 195



Цокольные элементы

стр. 201



Дно под холодильник

стр. 202



Система несущей рамы КВАДРО:

Первая, из созданных VOLPATO систем алюминиевых рам с квадратной ножкой, сочетает прочность и удобство монтажа, проверенные и подтвержденные на протяжении многих лет.

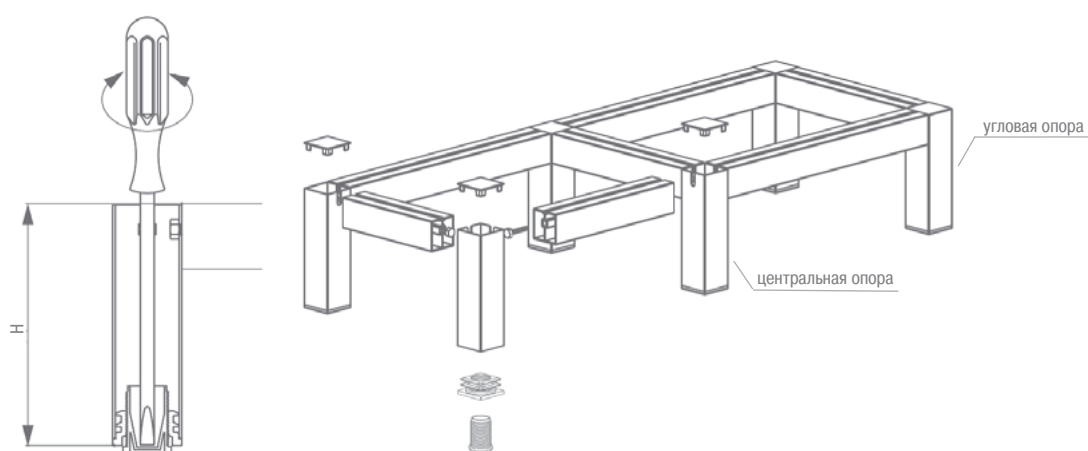

артикул	цвет	длина, мм	упаковка, п/м
80/86.S.07	алюминий	4000	24

Несущий профиль для кухонных баз

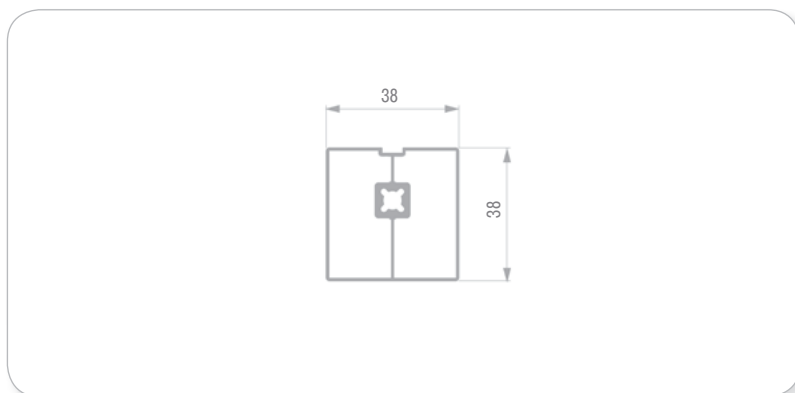

8
Алюминиевые базы/
Цокольные элементы

артикул	высота, мм	цвет	упаковка, шт.
80/87.A150.07.GA	150	алюминий	100

Опора угловая

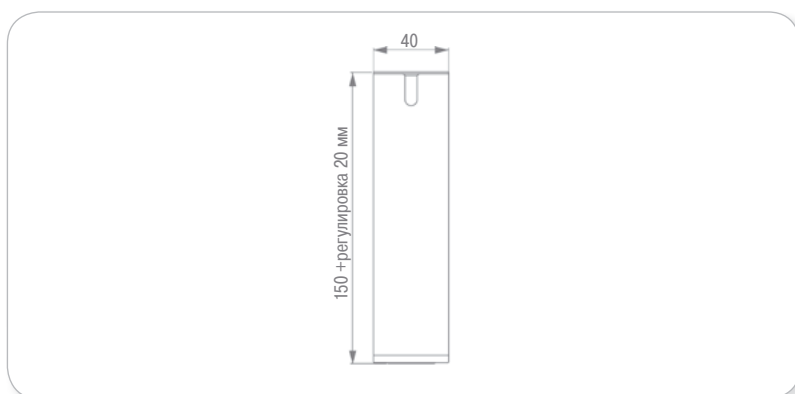

артикул	высота, мм	цвет	упаковка, шт.
80/87.A150.IN.07.GA	150	алюминий	100

Опора центральная

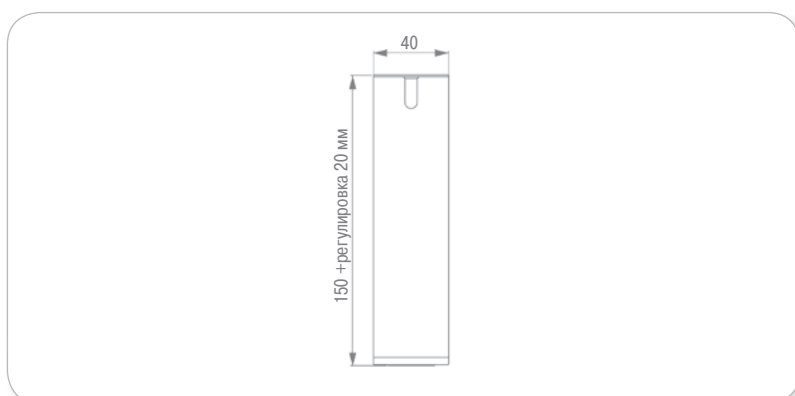

Цоколь алюминиевый рифленый



артикул	цвет	Н, мм	длина, мм	упаковка, п/м
20/30.400.MR.00/GR	алюминий	100	4000	60
20/32.400.MR.00/GR	алюминий	120	4000	60
20/35.400.MR.00/GR	алюминий	150	4000	48



Соединительный элемент 90°



артикул	цвет	высота, мм	упаковка, шт.
21/09.10.AL.00	алюминий	100	100
21/09.12.AL.00	алюминий	120	100
21/09.15.AL.00	алюминий	150	100

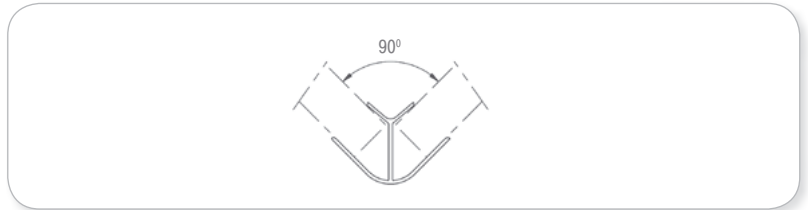

Соединительный элемент 135°



артикул	цвет	высота, мм	упаковка, шт.
21/09.30.AL.00	алюминий	100	100
21/09.32.AL.00	алюминий	120	100
21/09.35.AL.00	алюминий	150	100

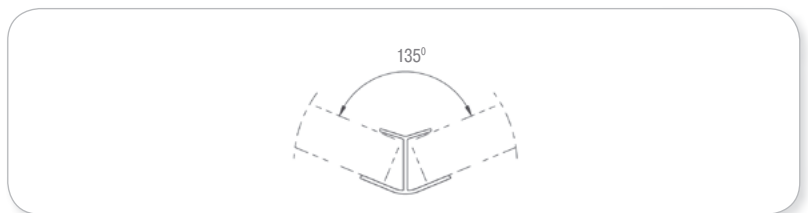

Соединительный элемент 180°



артикул	цвет	высота, мм	упаковка, шт.
21/09.20.AL.00	алюминий	100	100
21/09.22.AL.00	алюминий	120	100
21/09.25.AL.00	алюминий	150	100

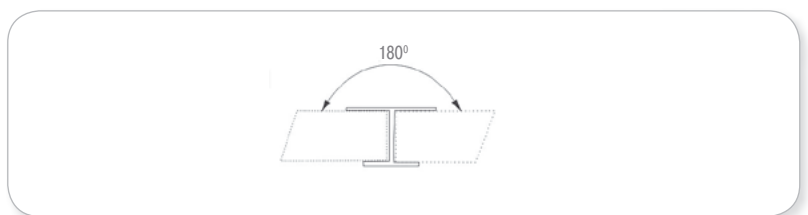

артикул	цвет	Н, мм	длина, мм	упаковка, п/м
20/10.400.AL.04	полированный никель	100	4000	60
20/12.400.AL.04	полированный никель	120	4000	60
20/15.400.AL.04	полированный никель	150	4000	48

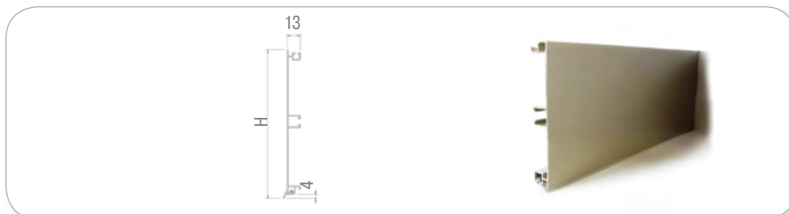

Цоколь алюминиевый
гладкий



артикул	цвет	высота, мм	упаковка, шт.
21/19.10AL.04	полированный никель	100	100
21/19.12AL.04	полированный никель	120	100
21/19.15AL.04	полированный никель	150	100

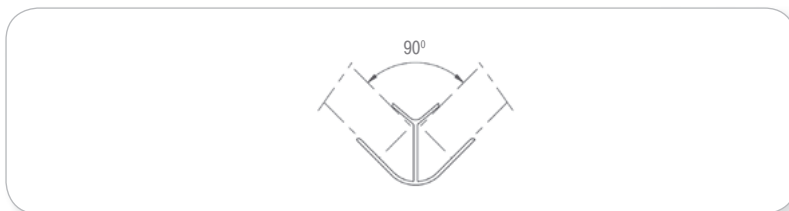

Соединительный
элемент 90°



артикул	цвет	высота, мм	упаковка, шт.
21/19.30AL.04	полированный никель	100	100
21/19.32AL.04	полированный никель	120	100
21/19.35AL.04	полированный никель	150	100

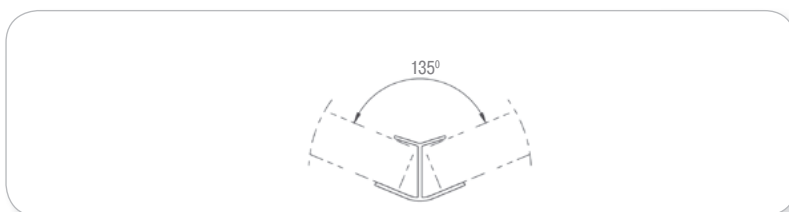

Соединительный
элемент 135°



артикул	цвет	высота, мм	упаковка, шт.
21/19.20AL.04	полированный никель	100	100
21/19.22AL.04	полированный никель	120	100
21/19.25AL.04	полированный никель	150	100

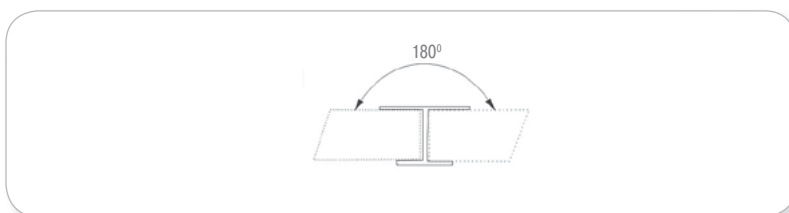

Соединительный
элемент 180°





Натуральный шпон

8040
шпон бука8043
шпон дуба

Цоколь ПВХ, шпон дерева

артикул	материал шпона	Н, мм	длина, мм	упаковка, п/м
20/10.400. ...	на выбор	100	4000	60
20/15.400. ...	на выбор	150	4000	48

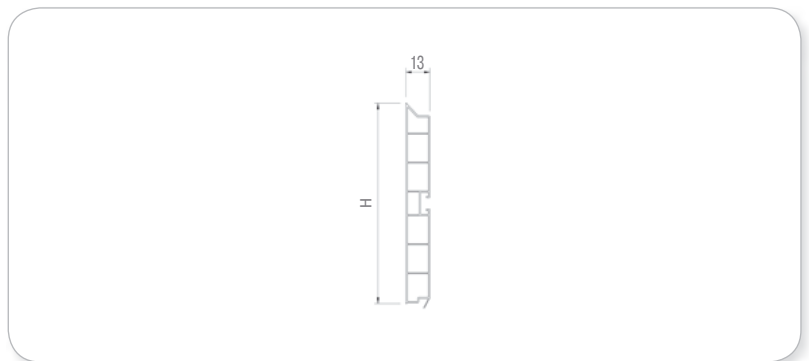

Соединительный элемент 90°, шпон дерева

артикул	материал шпона	высота, мм	упаковка, шт.
21/19.50. ...	на выбор	100	100
21/19.55. ...	на выбор	150	100

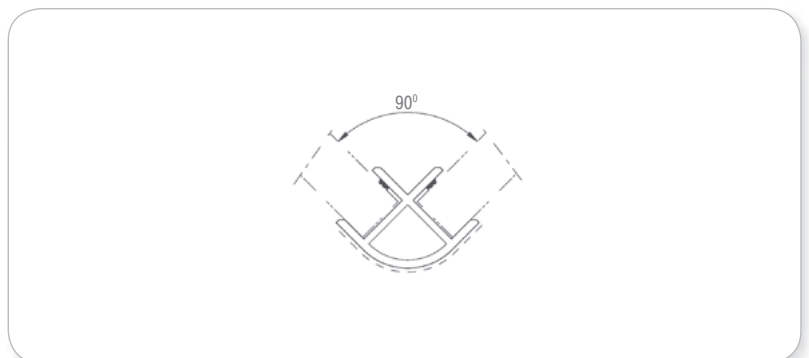

артикул	материал шпона	высота, мм	упаковка, шт.
21/19.G0. ...	на выбор	100	100
21/19.G5. ...	на выбор	150	100

Соединительный элемент 135°, шпон дерева

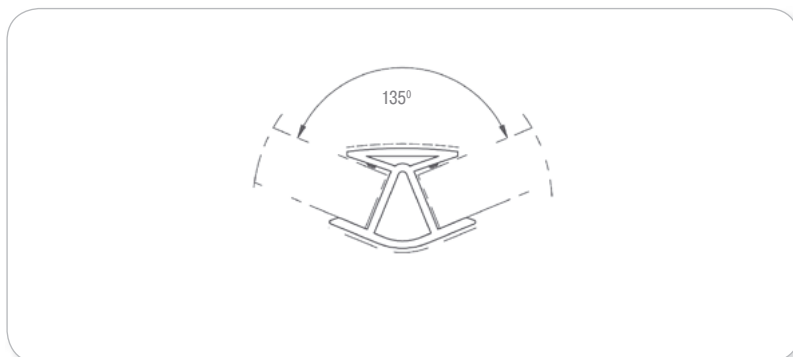

артикул	материал шпона	высота, мм	упаковка, шт.
21/19.20. ...	на выбор	100	100
21/19.25. ...	на выбор	150	100

Соединительный элемент 180°, шпон дерева

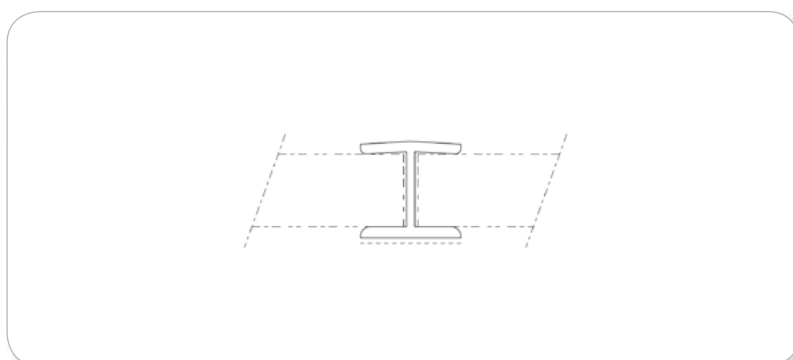

артикул	материал шпона	высота, мм	упаковка, шт.
22/10. ...	на выбор	100	10
22/15. ...	на выбор	150	10

Радиусный элемент, шпон дерева

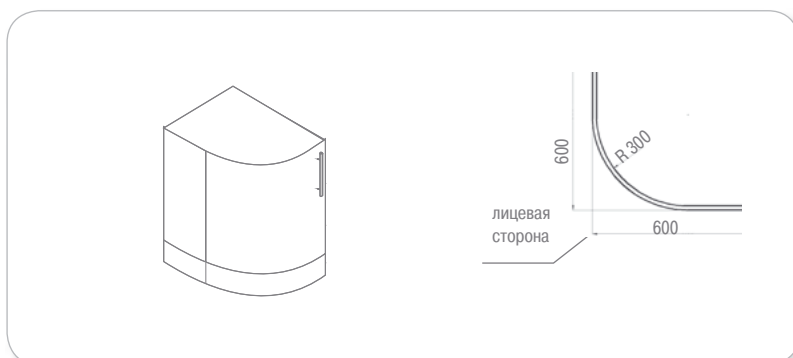

Цоколь ПВХ



артикул	цвет	Н, мм	длина, мм	упаковка, п/м
20/20.400. ...	на выбор	100	4000	60
20/22.400. ...	на выбор	120	4000	60
20/25.400. ...	на выбор	150	4000	48

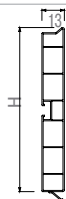

Примечание:

- цвета складской программы см. стр. 194

Внутренний угол



артикул	цвет	высота, мм	упаковка, шт.
21/19.80. ...	на выбор	100	100
21/19.85. ...	на выбор	150	100

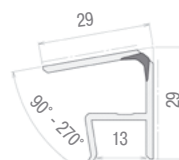

Универсальный угол



артикул	цвет	высота, мм	упаковка, шт.
21/19.H0. ...	на выбор	100	100
21/19.H2. ...	на выбор	100	100
21/19.H5. ...	на выбор	150	100



Соединительный элемент 90°



артикул	цвет	высота, мм	упаковка, шт.
21/19.50. ...	на выбор	100	100
21/19.52. ...	на выбор	120	100
21/19.55. ...	на выбор	150	100

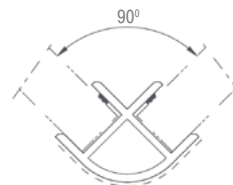

Соединительный элемент 135°



артикул	цвет	высота, мм	упаковка, шт.
21/19.G0. ...	на выбор	100	100
21/19.G2. ...	на выбор	120	100
21/19.G5. ...	на выбор	150	100

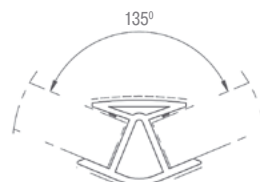

артикул	цвет	высота, мм	упаковка, шт.
21/19.20. ...	на выбор	100	100
21/19.22. ...	на выбор	120	100
21/19.25. ...	на выбор	150	100

Соединительный элемент 180°

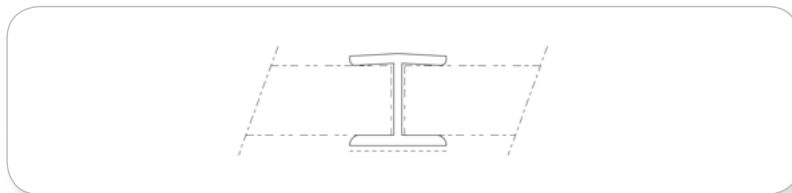

артикул	цвет	высота, мм	упаковка, шт.
22/20. ...	на выбор	100	10
22/22. ...	на выбор	120	10
22/25. ...	на выбор	150	10

Радиусный элемент (выгнутый)

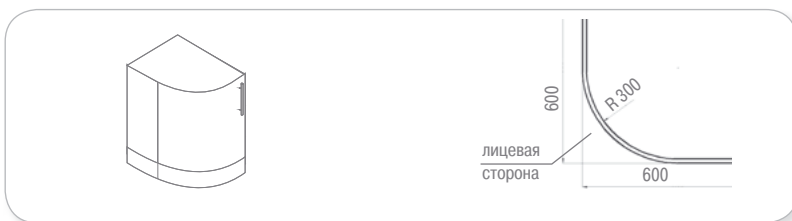

артикул	цвет	высота, мм	упаковка, шт.
22/20. ... /C0252A	на выбор	100	10
22/25. ... /C0252A	на выбор	150	10

Радиусный элемент (вогнутый)

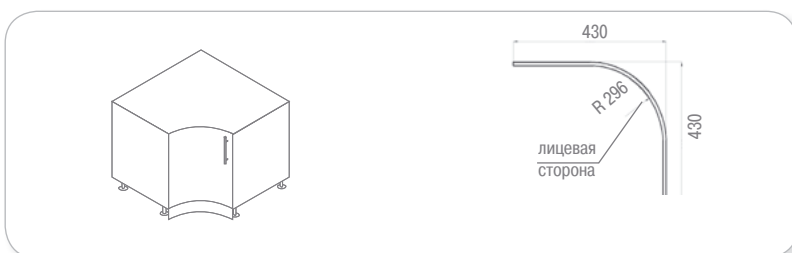

артикул	цвет	высота, мм	упаковка, шт.
21/19.40. ...	на выбор	100	100
21/19.42. ...	на выбор	120	100
21/19.45. ...	на выбор	150	100

Заглушка

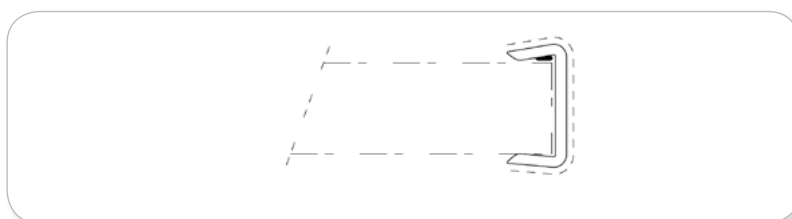

ЦВЕТА ЦОКОЛЕЙ В СКЛАДСКОЙ ПРОГРАММЕ*

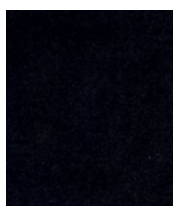
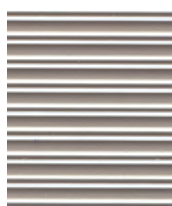
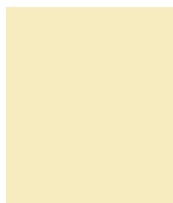
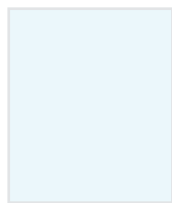
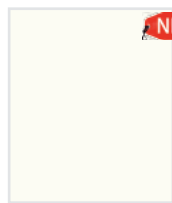
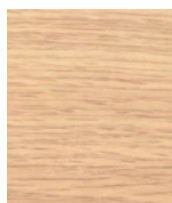
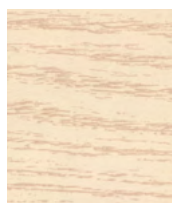
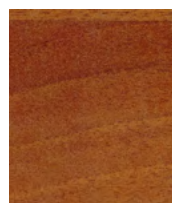
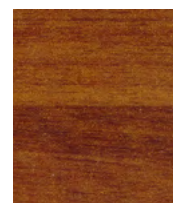
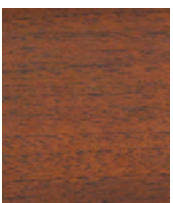
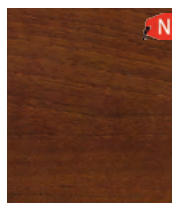
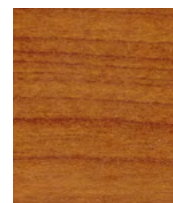
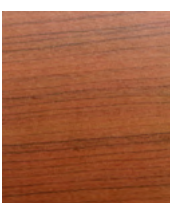
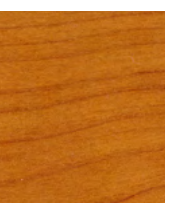
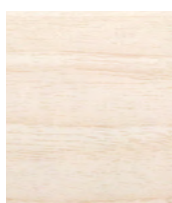
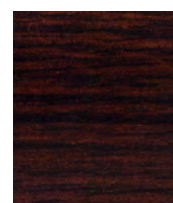
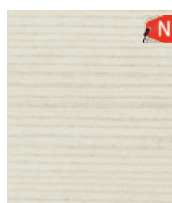
.0421
черный.0330
черный
глянец.0100
рифленый
алюминий.0400 (эко)
.0101
гладкий под
алюминий.0045
хром.5075
слоновая
кость.0419
белый матовый
(холодный оттенок).2252
белый матовый
(теплый оттенок).0418
белый
глянец.0443
магнолия
(RAL 1013).1371
дуб.1713
дуб
беленый.2453
декапе.0307
орех
рустикальный.1949
орех
мореный.1232
орех
Гварнери.1565
темный орех.0909
бук светлый.1863
бук темный.1856
черешня.1846
черешня.1847
вишня.0152
ясень
белый.0114
ясень.1714
венге.1302
дуб
ниагара.1367
сосна

*Цвета в каталоге могут быть искажены при печати

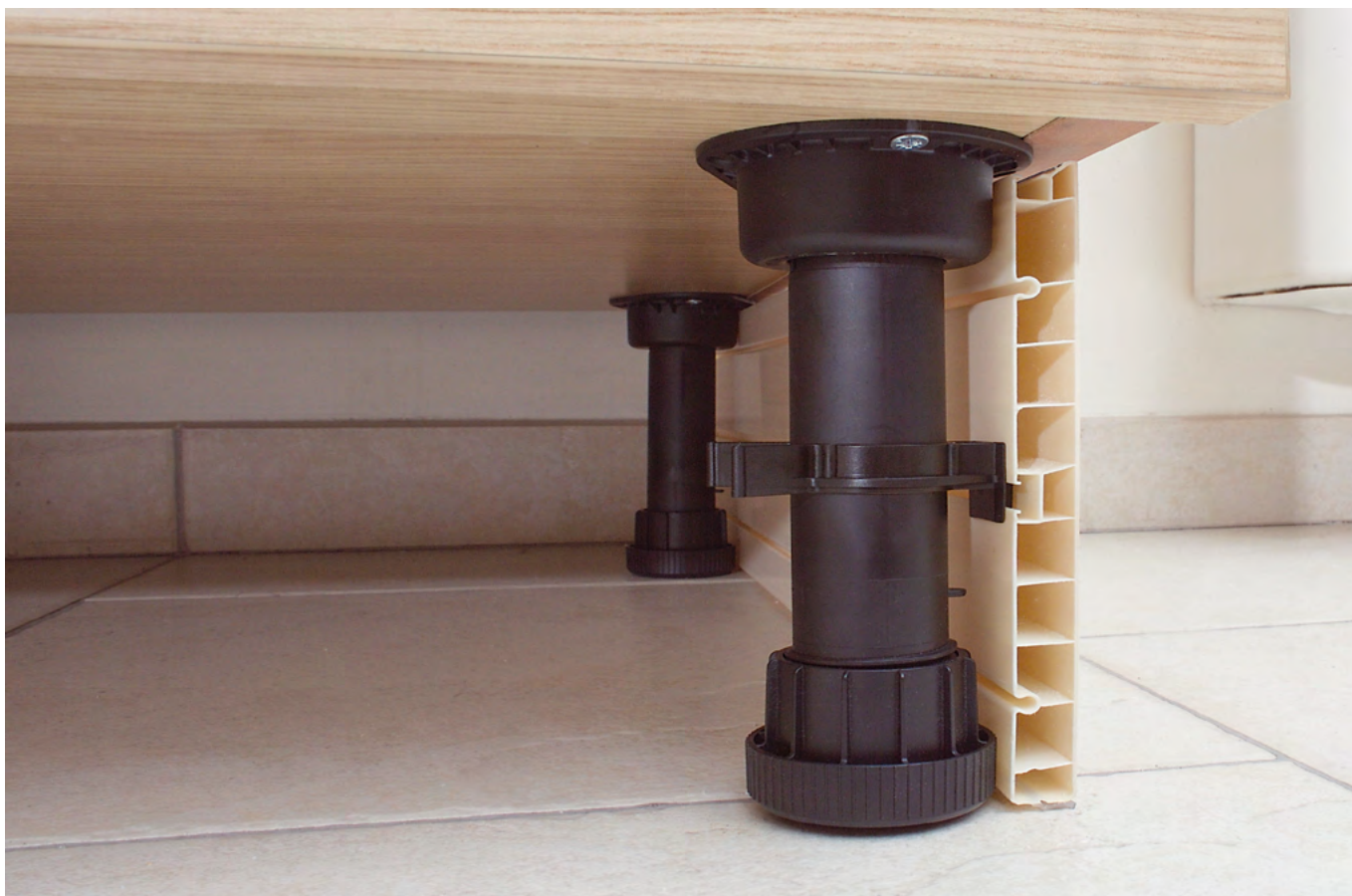

артикул	цвет	Н, мм	упаковка, шт.
10/04.R100	черный	100-150	400

Опора цокольная универсальная 100-150 мм



Технические данные:

- вертикальная нагрузка 450 кг на одну опору

Примечание:

- для крепления к шкафу необходимо использовать крепление опор арт. 10/05.0500



артикул	цвет	упаковка, шт.
10/05.0500	черный	400

Крепление опор серии 10/04

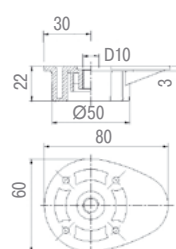

Опора цокольная сборно-разборная



артикул	цвет	Н, мм	упаковка, шт.
10/31.A100	черный	100	400
10/31.A120	черный	120	400
10/31.A150	черный	150	200

Технические данные:

- вертикальная нагрузка 534 кг на одну опору

Примечание:

- для крепления к шкафу необходимо использовать крепление опор арт. 10/05.0360



Крепление опоры серии 10/31



артикул	цвет	упаковка, шт.
10/05.0360	черный	400

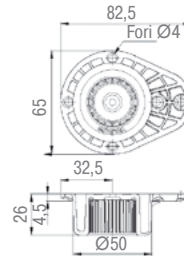

Опора цокольная сборно-разборная



артикул	цвет	Н, мм	упаковка, шт.
10/30.A100	черный	100	400
10/30.A120	черный	120	400
10/30.A150	черный	150	200

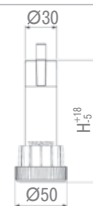

Технические данные:

- вертикальная нагрузка 534 кг на одну опору

Примечание:

- для крепления к шкафу необходимо использовать крепление опор арт. 10/05.0366

Крепление опоры серии 10/30



артикул	цвет	упаковка, шт.
10/05.0366	черный	400

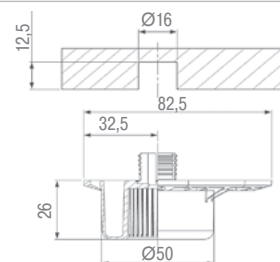

артикул	цвет	высота, мм	упаковка, шт.
10/04.A100.NR	черный	100	400
10/04.A150	черный	150	200

Технические данные:

- вертикальная нагрузка 530 кг на одну опору

Примечание:

- подходит для базы под холодильник арт. 31/77.B08, стр.



**Опора цокольная
сборно-разборная**



артикул	цвет	упаковка, шт.
10/05.0500	черный	400

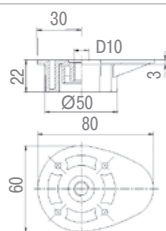

Крепление опор серии 10/04



артикул	цвет	высота, мм	упаковка, шт.
10/02.A100	черный	100	300
10/02.A120	черный	120	250
10/02.A150	черный	150	200

Опора цокольная

Технические данные:

- вертикальная нагрузка 530 кг на одну опору
- подходит для дна под раковину, арт. 41_10. ...GA, стр. 304 и дна под холодильник, стр. 202-203

Примечание:

- при необходимости используйте винт для цокольной опоры арт. 10/07.138 или арт. 10/07.139, с заглушкой винта арт. 10/07.C233BI или арт. 10/07.135, стр. 198

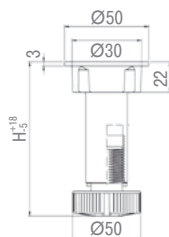

Винт для цокольной опоры с широким шагом резьбы

NEW



артикул	форма шляпки	упаковка, шт.
10/07.135	плоская под шестигранник №6	1000

Примечание:

- при необходимости используйте к цокольной опоре арт. 10/02.A... – стр. 197
- при необходимости используйте к креплению опоры, арт. 10/05.0500, стр. 197
- применим с цокольной опорой для дна под раковину арт. 41_10. ...GA, стр. 304 и дна под холодильник, стр. 202-203

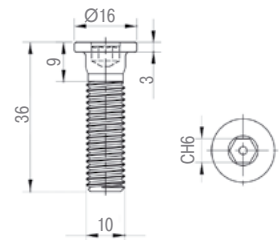

Винт для цокольной опоры с широким шагом резьбы



артикул	форма шляпки	упаковка, шт.
10/07.138	плоская	1000

Примечание:

- при необходимости используйте к цокольной опоре арт. 10/02.A... – стр. 197
- при необходимости используйте к креплению опоры, арт. 10/05.0500, стр. 197
- применим с цокольной опорой для дна под раковину арт. 41_10. ...GA, стр. 304 и дна под холодильник, стр. 202-203

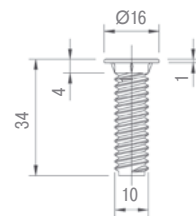

Винт для цокольной опоры с широким шагом резьбы



артикул	форма шляпки	упаковка, шт.
10/07.139	полукруглая	1000

Примечание:

- при необходимости используйте к цокольной опоре арт. 10/02.A... – стр. 197
- при необходимости используйте к креплению опоры, арт. 10/05.0500, стр. 197
- применим с цокольной опорой для дна под раковину арт. 41_10. ...GA, стр. 304 и дна под холодильник, стр. 202-203

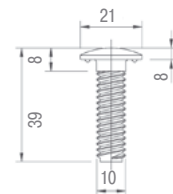

Заглушка винта



артикул	цвет	упаковка, шт.
10/07.C233BI	белый	10000

Примечание:

- применима к винту арт. 10/07.139

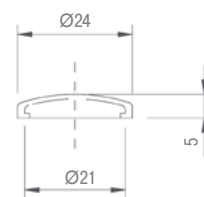

артикул	цвет	упаковка, шт.
10/06.162	черный	1500

Скоба для крепления цоколя из ДСП (узкая)

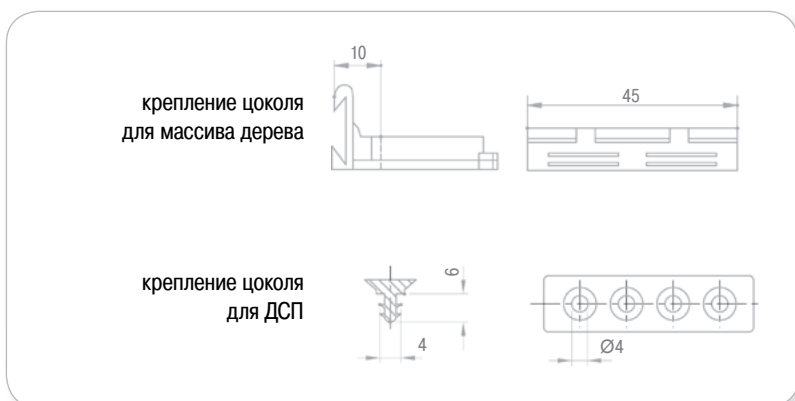

8
Алюминиевые базы/
Цокольные элементы

артикул	цвет	упаковка, шт.
10/06.180	черный	5000

Скоба для крепления цоколя из ДСП (широкая)

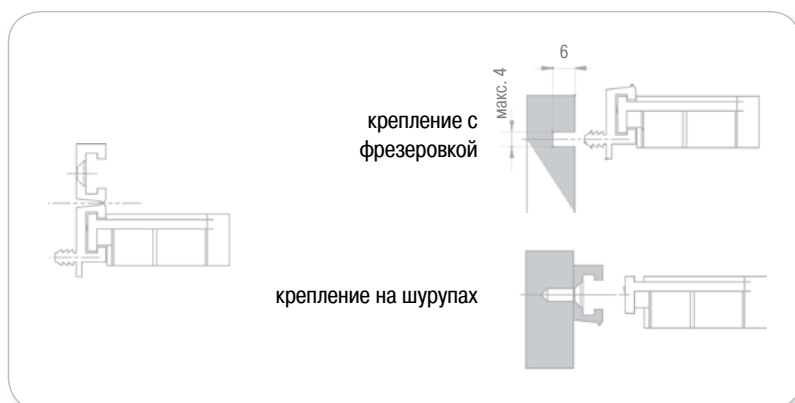

артикул	цвет	упаковка, шт.
10/06.151	черный	2000

Скоба для крепления цоколя из ПВХ и алюминия

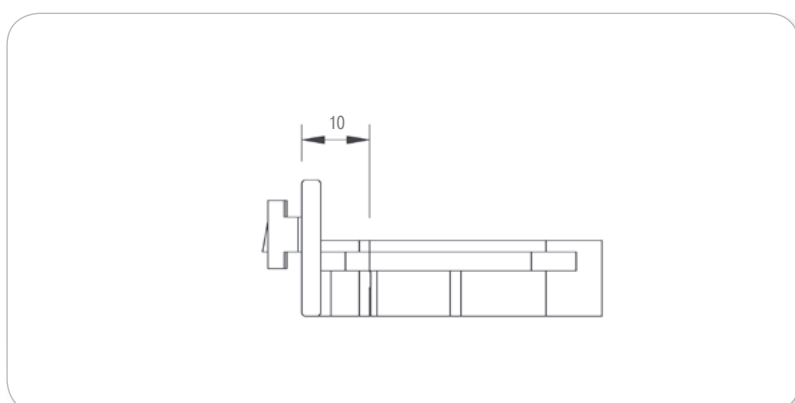

Опора цокольная для корпусной мебели

артикул	цвет	высота, мм	упаковка, шт.
ASP32SSP	черный	32	500
ASP60SCP	черный	60	500

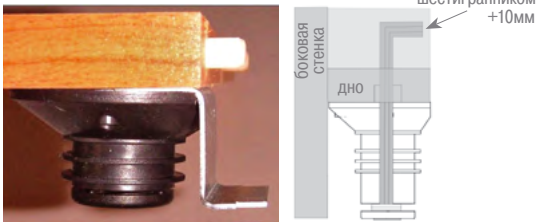

Чертеж для опоры 60 мм

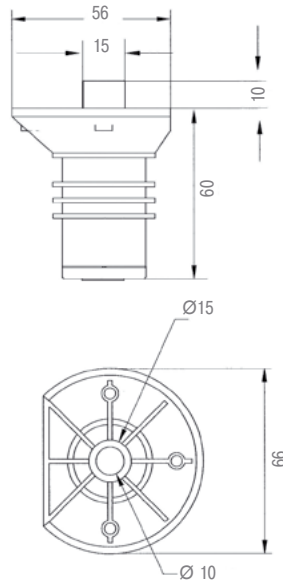

Чертеж для опоры 32 мм

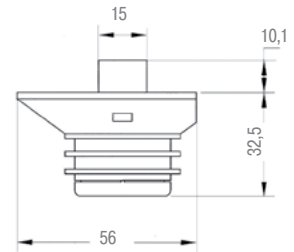

Технические данные:

- Подходит для любого типа шкафов
- Штифт $\varnothing 15 \times 10$ мм
- Регулировка + 10 мм
- Вертикальная нагрузка на опору до 800 кг

Примечание:

- Для крепления цоколя необходимо применять скобы арт. 10/06.162

Металлическая пластина для опоры 32 мм

артикул	упаковка, шт.
ASST32	100



Металлическая пластина для опоры 60 мм

артикул	упаковка, шт.
ASST60	100



артикул	цвет	упаковка, шт.
21/90.449.GA	серый	170

Вентиляционная решетка для цоколя

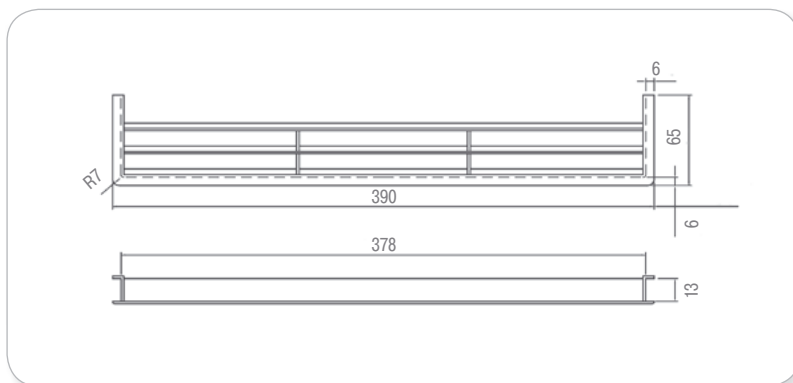

артикул	цвет	длина, мм	упаковка, п/м
AP 241	прозрачный	3000	150

Профиль-уплотнитель для цоколя из ДСП

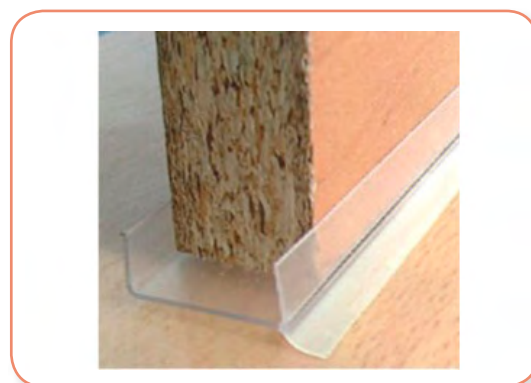
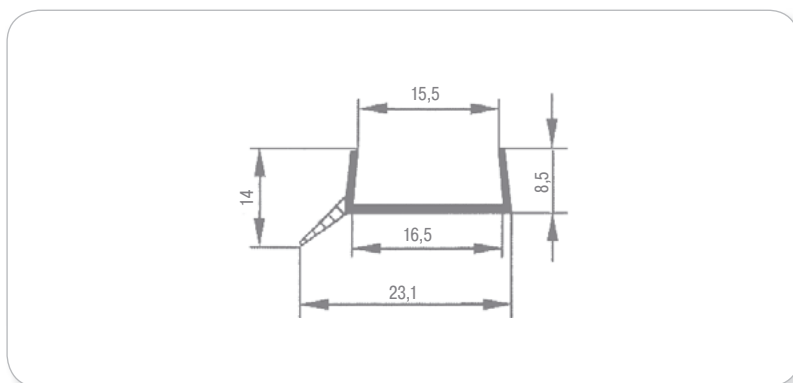

артикул	цвет	упаковка, шт.
7878.732	темно-коричневый	250

Пластиковый клин для выравнивания

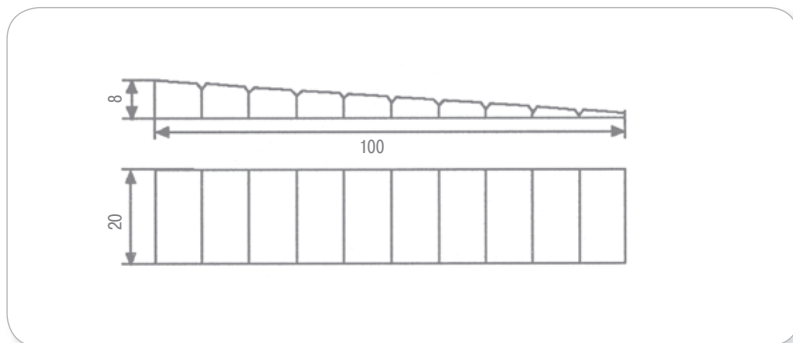

ДНО ПОД ХОЛОДИЛЬНИК

- Благодаря специальной конструкции с отверстиями, дно дает возможность свободной циркуляции воздуха.
- Предназначено для продления службы встроенного в гарнитуру холодильника и экономии электроэнергии.
- Защищено от воды и влажности
- Легкое подключение к электросети

Необходимая комплектация для шкафа из ДСП 16 мм:

- дно под холодильник арт. 31/77.B08
- опора – 4 шт. арт. 10/04.A..., стр. 197

Необходимая комплектация для шкафа из ДСП 18 мм:

- дно под холодильник арт. 31/83.2A10E
- опора, арт. 10/02A... – 4 шт. с креплением через винт, арт. 10/07.135

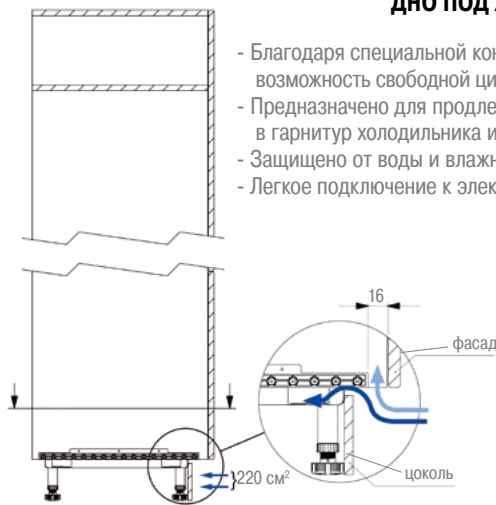

Пластиковое дно под холодильник

артикул	цвет	ширина корпуса, мм	толщина ДСП, мм	упаковка, шт
31/77.B08	черный	600	16	80

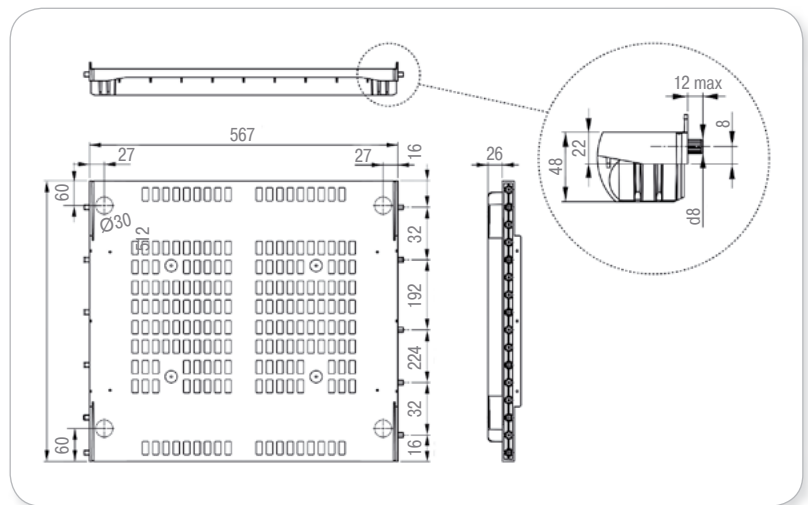
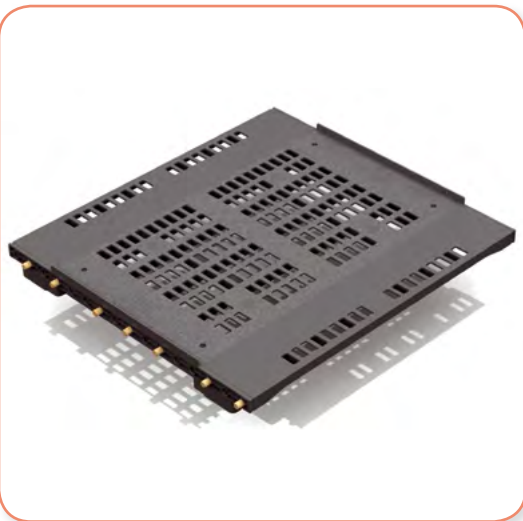

артикул	цвет	ширина корпуса, мм	толщина ДСП, мм	упаковка, шт
31/83.2A10E	черный	600	18	80

Пластиковое дно под холодильник

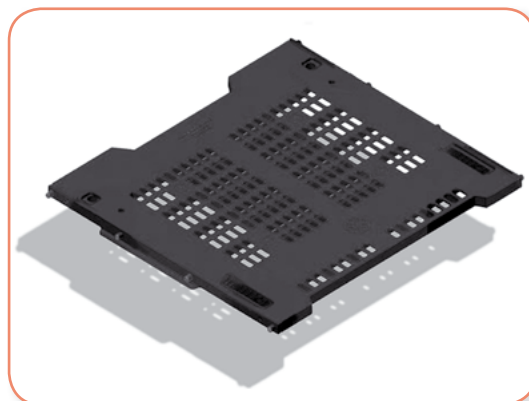
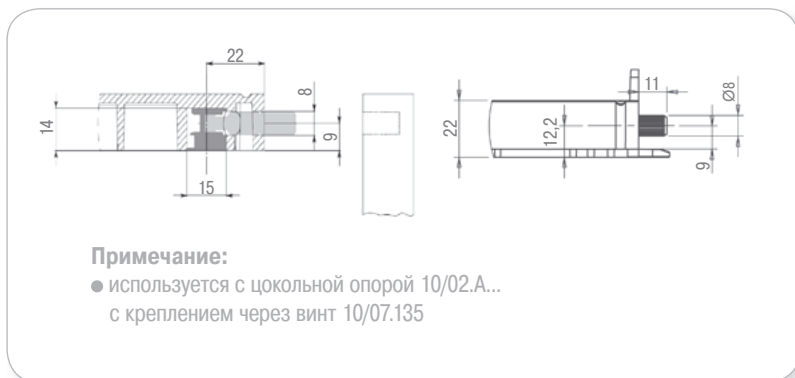

8
 Аллюминиевые базы/
 Цокольные элементы

