

ЦОКОЛЬНАЯ СИСТЕМА



- 370 ...Цоколь алюминиевый
- 371 ...Соединители для алюминиевого цоколя
- 372 ...Пластиковый цоколь FIRMAX
- 373 ...Таблица соответствия цоколя и аксессуаров FIRMAX
- 377 ...Пластиковый цоколь ALPHALUX
- 378 ...Таблица соответствия цоколя и аксессуаров ALPHALUX
- 379 ...Пластиковый цоколь отечественный
- 380 ...Таблица соответствия отечественного цоколя и аксессуаров
- 382 ...Пластиковые базы для встроенных холодильников

Цоколь алюминиевый

Цоколь алюминий сатинат L = 4 м

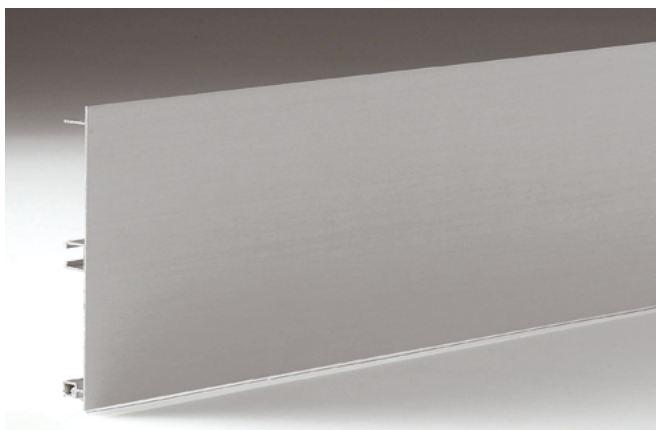

Цоколь алюминий рифленый L = 4 м

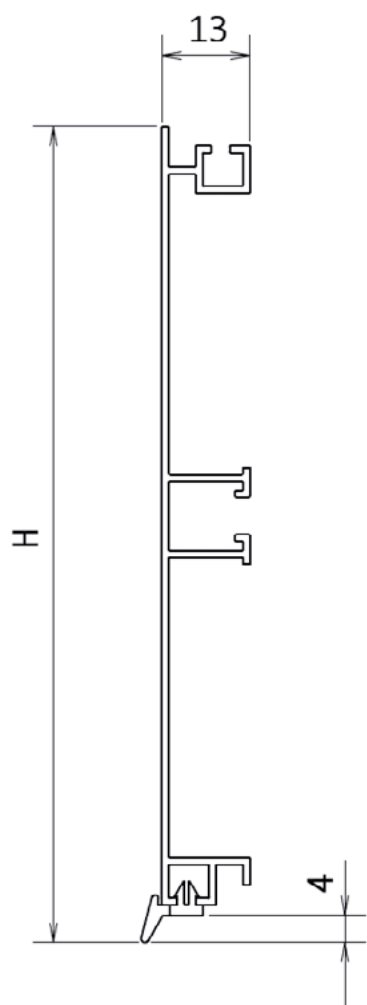

| Н, мм | алюминий сатинат | алюминий рифленый |
|-------|------------------|-------------------|
| 100 | FRM7182 | FRM7181 |
| 120 | FRM7341 | FRM7339 |
| 150 | FRM7342 | FRM7340 |

Опоры для цоколя см. на страницах 143-144

Возможна установка уплотнителя в двух положениях

Соединители для алюминиевого цоколя

FIRMAX
 Made in Italy

Соединитель для алюминиевого цоколя 90°

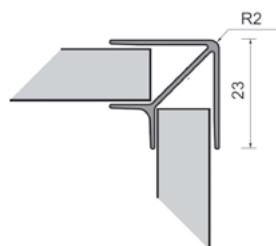

| Н, мм | Артикул |
|-------|----------------|
| 100 | FRM7183 |
| 120 | FRM7346 |
| 150 | FRM7347 |

Соединитель для алюминиевого цоколя 180°

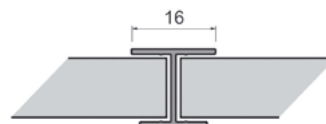
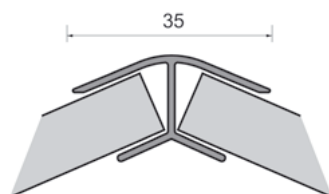
| Н, мм | Артикул |
|-------|----------------|
| 100 | FRM7184 |
| 120 | FRM7349 |
| 150 | FRM7350 |

Соединитель для алюминиевого цоколя 135°

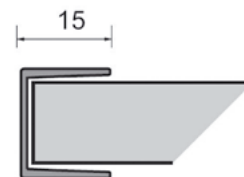
| Н, мм | Артикул |
|-------|----------------|
| 100 | FRM7440 |
| 120 | FRM7441 |
| 150 | FRM7442 |

Заглушка для алюминиевого цоколя

| Н, мм | Артикул |
|-------|----------------|
| 100 | FRM7186 |
| 120 | FRM7354 |
| 150 | FRM7355 |

Соединитель для алюминиевого цоколя flex

| Н, мм | Артикул |
|-------|----------------|
| 100 | FRM7185 |
| 120 | FRM7352 |
| 150 | FRM7353 |

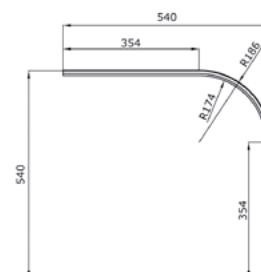
Радиусный элемент

| Н, мм | алюминий сатинат | алюминий рифленый |
|-------|------------------|-------------------|
| 100 | FRM7464 | FRM7463 |
| 120 | FRM7495 | FRM7494 |
| 150 | FRM7527 | FRM7526 |

Пластиковый цоколь FIRMAX

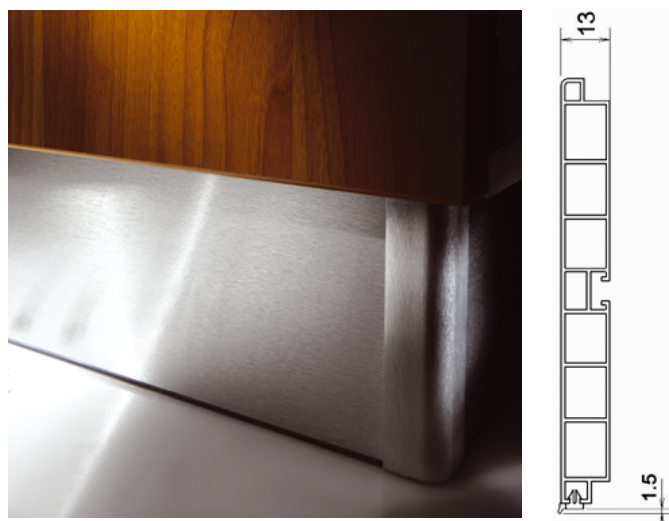

Соединитель для пластикового цоколя 90°

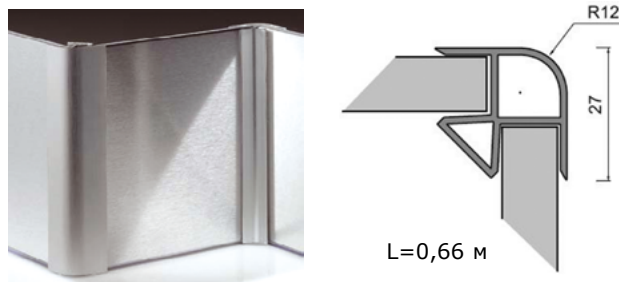

Соединители обернуты декором с обеих сторон

Соединитель для пластикового цоколя 180°

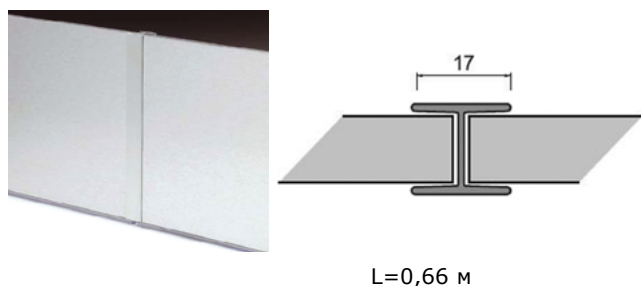

Соединители обернуты декором с обеих сторон

Соединитель для пластикового цоколя 135°

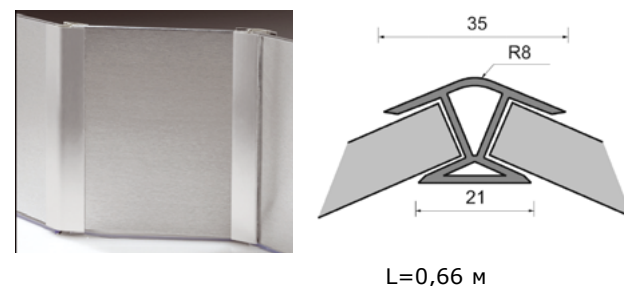

Соединители обернуты декором с обеих сторон

Заглушка для пластикового цоколя

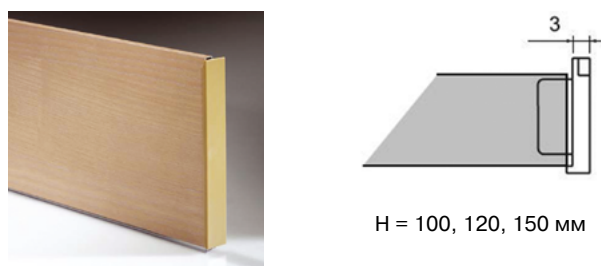

| Цвет | Высота 100 мм | Высота 120 мм | Высота 150 мм |
|------------|---------------|---------------|---------------|
| бежевый | FRM7144 | FRM7379 | FRM7380 |
| белый | FRM7143 | FRM7381 | FRM7325 |
| коричневый | FRM7142 | FRM7382 | FRM7383 |
| серый | FRM7145 | FRM7384 | FRM7385 |
| черный | FRM7326 | FRM7386 | FRM7327 |

Радиусный элемент







Таблица соответствия цоколя и аксессуаров FIRMAX

| цвет | | Цоколь с однотонными покрытиями | | | | | | | | | |
|---------|----------|---------------------------------|---------|--------------------|---|--|---|---|---------|---------|---------|
| | | цоколь 4000 мм | | соединители 660 мм | | | | закругления | | | |
| код | наим. | 100 мм | 120 мм | 150 мм |  |  |  |  | 100 мм | 120 мм | 150 мм |
| | | | | | | | | | | | |
| PVC-386 | крем | FRM7112 | FRM7242 | FRM7366 | FRM7219.66 | FRM7267.66 | FRM7402.66 | FRM7608.66 | FRM7449 | FRM7472 | FRM7503 |
| PVC-062 | белый | FRM7232 | FRM7361 | FRM7362 | FRM7213.66 | FRM7261.66 | FRM7396.66 | FRM7600.66 | FRM7443 | FRM7465 | FRM7496 |
| PVC-546 | алюминий | FRM7127 | FRM7248 | FRM7257 | FRM7226.66 | FRM7274.66 | FRM7405.66 | FRM7616.66 | FRM7452 | FRM7480 | FRM7512 |
| PVC-099 | черный | FRM7417 | FRM7420 | FRM7423 | FRM7429.66 | FRM7435.66 | FRM7409.66 | FRM7603.66 | FRM7455 | FRM7485 | FRM7517 |

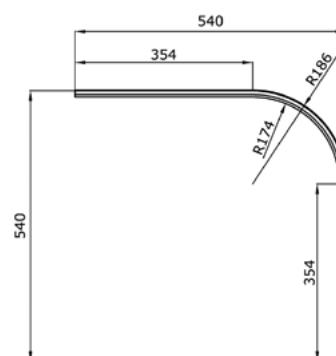
ОДНОТОННЫЕ



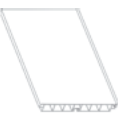
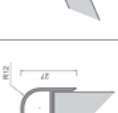
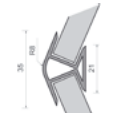
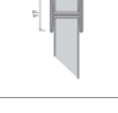
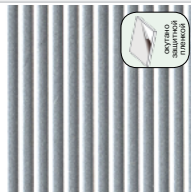
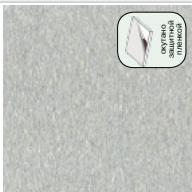
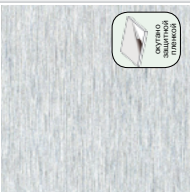
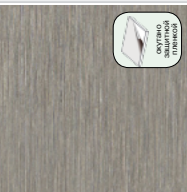

В нашей торговой программе широкий ассортимент пластиковых цоколей с покрытием из фольги под металлизированные поверхности. Они идеально подходят под “хай-тек” кухни или кухни с использованием встроенной техники. Все элементы, на которые нанесена фольга, покрываются защитной пленкой для того, чтобы избежать царапин на поверхности:

| цвет | | Цоколь с металлизированными покрытиями | | | | | | | | | |
|---|-------------------|---|---|---|---|--|---|---|-------------|---------|---------|
| | | Цоколь 4000 мм | | соединители 660 мм | | | | | | | |
| | |  |  |  |  |  |  |  | закругления | | |
| код | наим | 100 мм | 120 мм | 150 мм | 90° | 135° | 180° | универсальный | 100 мм | 120 мм | 150 мм |
|  | | | | | | | | | | | |
| FOIL-617 | алюминий рифленый | FRM7139 | FRM7250 | FRM7259 | FRM7228.66 | FRM7276.66 | FRM7413.66 | — | FRM7458 | FRM7489 | FRM7521 |
|  | | | | | | | | | | | |
| FOIL-802 | нержавейка | FRM7130 | FRM7357 | FRM7358 | FRM7229.66 | FRM7277.66 | FRM7414.66 | | FRM7459 | FRM7490 | FRM7522 |
|  | | | | | | | | | | | |
| FOIL-805 | алюминий сатин | FRM7136 | FRM7251 | FRM7260 | FRM7230.66 | FRM7278.66 | FRM7415.66 | | FRM7460 | FRM7491 | FRM7523 |
|  | | | | | | | | | | | |
| FOIL-813 | инокс | FRM7133 | FRM7359 | FRM7360 | FRM7231.66 | FRM7279.66 | FRM7416.66 | | FRM7461 | FRM7492 | FRM7524 |

Фольга

Цоколь с древоподобным покрытием

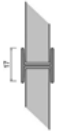
| цвет | | цоколь 4000 мм | | | соединители 660 мм | | | закругления | | | | |
|---------------|---------|----------------|---------|---------|--------------------|------------|------------|-------------|------------|---------|---------|---------|
| | | 100 мм | 120 мм | 150 мм | 90° | 135° | 180° | 100 мм | 120 мм | 150 мм | | |
| древopodobные | код | наим | | | | | | | | | | |
| | PVC-190 | венге шоколад | FRM7233 | FRM7238 | FRM7252 | FRM7215.66 | FRM7263.66 | FRM7399.66 | FRM7604.66 | FRM7446 | FRM7468 | FRM7499 |
| | PVC-544 | венге | FRM7109 | FRM7247 | FRM7256 | FRM7225.66 | FRM7273.66 | FRM7285.66 | FRM7615.66 | FRM7292 | FRM7479 | FRM7510 |
| | PVC-247 | черешня | FRM7103 | FRM7239 | FRM7363 | FRM7216.66 | FRM7264.66 | FRM7400.66 | FRM7606.66 | FRM7447 | FRM7469 | FRM7500 |
| | PVC-475 | вишня темная | FRM7118 | FRM7243 | FRM7371 | FRM7221.66 | FRM7269.66 | FRM7281.66 | FRM7611.66 | FRM7288 | FRM7475 | FRM7506 |
| | PVC-515 | орех | FRM7236 | FRM7246 | FRM7372 | FRM7224.66 | FRM7272.66 | FRM7284.66 | FRM7614.66 | FRM7291 | FRM7478 | FRM7509 |
| PVC-279 | вишня | FRM7234 | FRM7241 | FRM7253 | FRM7218.66 | FRM7266.66 | FRM7280.66 | FRM7607.66 | FRM7287 | FRM7471 | FRM7502 | |

| цвет | | Цоколь с древоподобным покрытием | | | | | | | | | | | | | |
|---------|----------------|----------------------------------|---------|--------------------|---|------------|--|-------------|---------|---|---|--------|--------|--------|--|
| | | цоколь 4000 мм | | соединители 660 мм | | | | закругления | | | | | | | |
| код | наим | 100 мм | 120 мм | 150 мм |  | 90° |  | 135° | 180° |  |  | 100 мм | 120 мм | 150 мм | |
| | | | | | | | | | | | | | | | |
| PVC-420 | ольха | FRM7115 | FRM7367 | FRM7368 | FRM7220.66 | FRM7268.66 | FRM7403.66 | FRM7609.66 | FRM7450 | FRM7473 | FRM7504 | | | | |
| PVC-425 | бук | FRM7124 | FRM7369 | FRM7370 | FRM7214.66 | FRM7262.66 | FRM7404.66 | FRM7610.66 | FRM7451 | FRM7474 | FRM7505 | | | | |
| PVC-261 | дуб | FRM7100 | FRM7240 | FRM7364 | FRM7217.66 | FRM7265.66 | FRM7401.66 | FRM7606.66 | FRM7448 | FRM7470 | FRM7501 | | | | |
| PVC-507 | дуб кремона | FRM7235 | FRM7245 | FRM7255 | FRM7223.66 | FRM7271.66 | FRM7283.66 | FRM7613.66 | FRM7290 | FRM7477 | FRM7508 | | | | |
| PVC-492 | декапе | FRM7121 | FRM7244 | FRM7254 | FRM7222.66 | FRM7270.66 | FRM7282.66 | FRM7612.66 | FRM7289 | FRM7476 | FRM7507 | | | | |
| PVC-576 | позитано | FRM7237 | FRM7249 | FRM7258 | FRM7227.66 | FRM7275.66 | FRM7286.66 | FRM7617.66 | FRM7293 | FRM7481 | FRM7513 | | | | |

древopodobные

Пластиковый цоколь ALPHALUX



Made in Italy

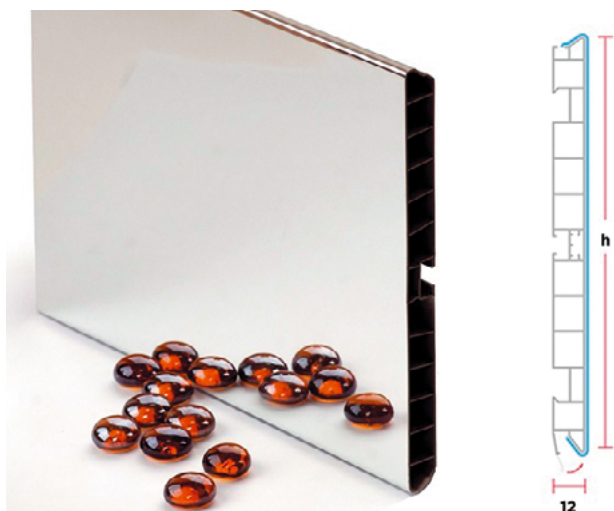

Соединитель для пластикового цоколя 90°

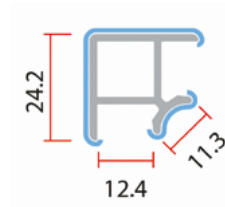

L=0,66 м

Соединители обернуты декором с обеих сторон

Соединитель для пластикового цоколя 180°

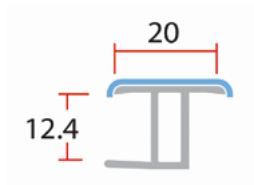

L=0,66 м

Соединитель для пластикового цоколя 135°

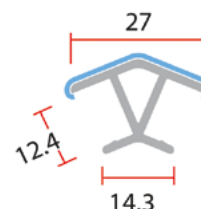

L=0,66 м

Соединители обернуты декором с обеих сторон

Торцевая заглушка/соединитель 90°

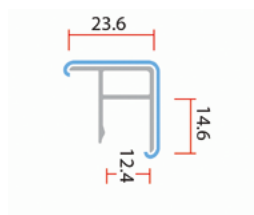

L=0,66 м

Соединитель универсальный

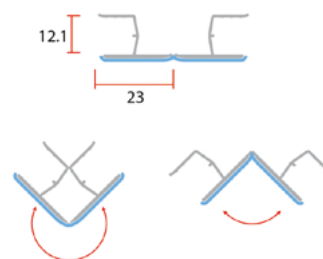

L=0,66 м

Радиусный элемент



Таблица соответствия цоколя и аксессуаров ALPHALUX

Цокольная система AlphaLux - это уникальные декоры и высочайшее европейское качество

| цвет | | Цоколь с уникальными покрытиями | | | | | | закругления | |
|--------|---------------|---------------------------------|------------|-----------------------|------------|------------|------------|---------------|---------------|
| | | цоколь 4000 мм | | соединители 660 мм | | | | 100 мм | 150 мм |
| наим | | 100 мм | 150 мм | Торцевая заглушка/90° | 90° | 135° | 180° | универсальный | универсальный |
| глянец | белый глянец | ALF0500.10 | ALF0500.15 | ALF0500.30 | ALF0500.35 | ALF0500.40 | ALF0500.45 | ALF0500.21 | ALF0500.25 |
| | черный глянец | ALF0501.10 | ALF0501.15 | ALF0501.30 | ALF0501.35 | ALF0501.40 | ALF0501.45 | ALF0501.21 | ALF0501.25 |
| шпон | зеркало | ALF0503.10 | ALF0503.15 | ALF0503.30 | | | | ALF0503.21 | ALF0503.25 |
| | дуб | ALF0502.10 | ALF0502.15 | | ALF0502.35 | ALF0502.40 | | ALF0502.21 | ALF0502.25 |

* Если вы производите дорогие кухни с фасадами из массива или с использованием шпона и хотите подчеркнуть фактуру и рельеф натурального дерева, то в таких случаях Вам подойдут цоколи с нанесенным шпоном под покраску. Красьте в любой цвет - здесь Ваши идеи безграничны. Этот цоколь не боится влаги, прост в установке и практичен в эксплуатации за счет герметизирующей полоски-уплотнителя.

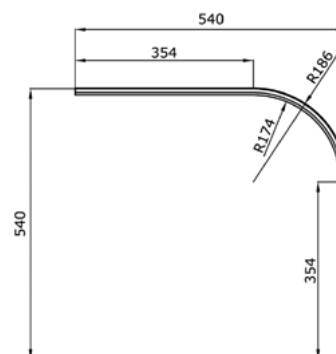
Пластиковый цоколь отечественный



Сделано в России

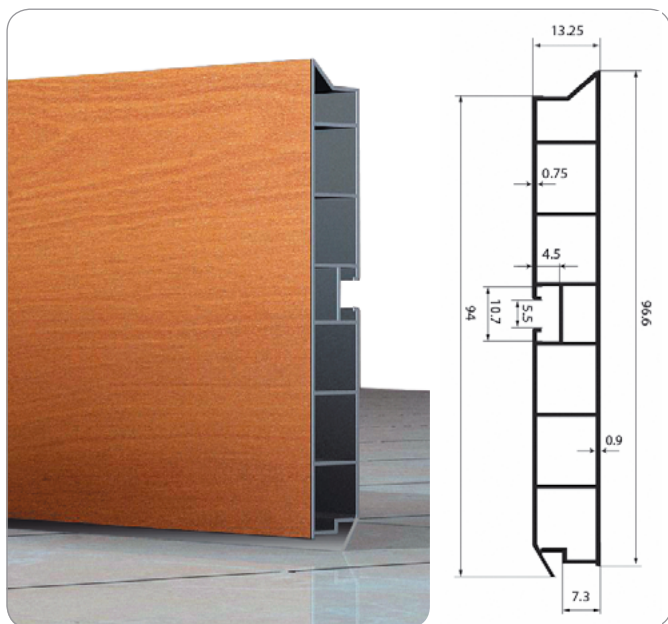

Соединитель для пластикового цоколя 90°

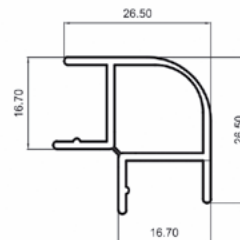

L=1м

Соединитель для пластикового цоколя 180°

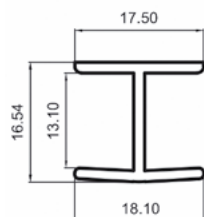

L=1м

Соединитель для пластикового цоколя 135°

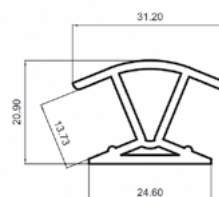

L=1м

Заглушка для пластикового цоколя

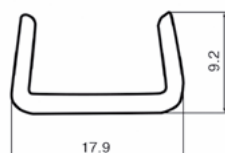



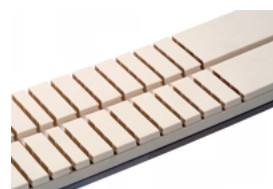

L=1м



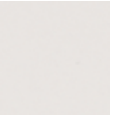

Радиусный элемент универсальный



L=1м

Таблица соответствия отечественного цоколя и аксессуаров

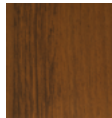
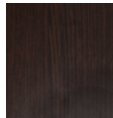
| Декор | Цоколь | | Радиусный элемент | | Заглушка | Соединители | | |
|---|------------|------------|-------------------|------------|------------|-------------|------------|------------|
| | 100 мм | 150 мм | 100 мм | 150 мм | | 90° | 135° | 180° |
|  | FRM9300.10 | FRM9300.15 | FRM9300.21 | FRM9300.25 | FRM9300.30 | FRM9300.35 | FRM9300.40 | FRM9300.45 |
|  | FRM9301.10 | FRM9301.15 | FRM9301.21 | FRM9301.25 | FRM9301.30 | FRM9301.35 | FRM9301.40 | FRM9301.45 |
|  | FRM9302.10 | FRM9302.15 | FRM9302.21 | FRM9302.25 | FRM9302.30 | FRM9302.35 | FRM9302.40 | FRM9302.45 |
|  | FRM9303.10 | FRM9303.15 | FRM9303.21 | FRM9303.25 | FRM9303.30 | FRM9303.35 | FRM9303.40 | FRM9303.45 |
|  | FRM9304.10 | FRM9304.15 | FRM9304.21 | FRM9304.25 | FRM9304.30 | FRM9304.35 | FRM9304.40 | FRM9304.45 |
|  | FRM9305.10 | FRM9305.15 | FRM9305.21 | FRM9305.25 | FRM9305.30 | FRM9305.35 | FRM9305.40 | FRM9305.45 |
|  | FRM9306.10 | FRM9306.15 | FRM9306.21 | FRM9306.25 | FRM9306.30 | FRM9306.35 | FRM9306.40 | FRM9306.45 |
|  | FRM9307.10 | FRM9307.15 | FRM9307.21 | FRM9307.25 | FRM9307.30 | FRM9307.35 | FRM9307.40 | FRM9307.45 |

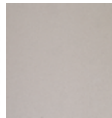
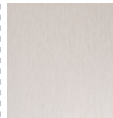
| Декор | Цоколь | | Радиусный элемент | | Соединители | | | |
|---|------------|------------|-------------------|------------|-------------|------------|------------|------------|
| | 100 мм | 150 мм | 100 мм | 150 мм | Заглушка | 90° | 135° | 180° |
|  | FRM9308.10 | FRM9308.15 | FRM9308.21 | FRM9308.25 | FRM9308.30 | FRM9308.35 | FRM9308.40 | FRM9308.45 |
|  | FRM9309.10 | FRM9309.15 | FRM9309.21 | FRM9309.25 | FRM9309.30 | FRM9309.35 | FRM9309.40 | FRM9309.45 |
|  | FRM9310.10 | FRM9310.15 | FRM9310.21 | FRM9310.25 | FRM9310.30 | FRM9310.35 | FRM9310.40 | FRM9310.45 |
|  | FRM9311.10 | FRM9311.15 | FRM9311.21 | FRM9311.25 | FRM9311.30 | FRM9311.35 | FRM9311.40 | FRM9311.45 |
|  | FRM9312.10 | FRM9312.15 | FRM9312.21 | FRM9312.25 | FRM9312.30 | FRM9312.35 | FRM9312.40 | FRM9312.45 |
|  | FRM9313.10 | FRM9313.15 | FRM9313.21 | FRM9313.25 | FRM9313.30 | FRM9313.35 | FRM9313.40 | FRM9313.45 |
|  | FRM9330.10 | FRM9330.15 | FRM9330.21 | FRM9330.25 | FRM9330.30 | FRM9330.35 | FRM9330.40 | FRM9330.45 |
|  | FRM9331.10 | FRM9331.15 | FRM9331.21 | FRM9331.25 | FRM9331.30 | FRM9331.35 | FRM9331.40 | FRM9331.45 |



ПЛАСТИКОВЫЕ БАЗЫ ДЛЯ ВСТРОЕННЫХ ХОЛОДИЛЬНИКОВ



СОКРАЩАЕТ
ЭНЕРГОПОТРЕБЛЕНИЕ

черная



FRM7700.06

белая



FRM7700.07



FIRMAX
FURNITURE COMPONENTS



Любые цокольные опоры в которых есть резьба под винт M10

FRM0603

FRM0598/1

Цокольная опора Firmax состоит из двух частей, что очень удобно при монтаже, сборке и доставке кухни

FRM7127 Любой цоколь из различных материалов: ЛДСП, МДФ или пластиковый цоколь любого производителя

Цокольная система Firmax изготовлена в Италии по специальному заказу компании ТБМ. Ее выгодно отличает то, что она имеет уникальную форму пластикового профиля, облегчающую установку, и уникальное строение уплотнителя, который исключает попадание влаги и мусора под и за профиль цоколя и не выходит за сам цоколь.

В торговой программе ТБМ более 25 типов декоров пленок и типов покрытия, таких как пленки ПВХ под структуру дерева, однотонные, фольга и покрытие шпоном.

Петля Hetch для встроенного холодильника

HT10594

mebel.tbm.ru

