

## 16.4 СИСТЕМЫ ОРГАНИЗАЦИИ КУХОННОГО ФАРТУКА

### 16.4.1 РЕЙЛИНГОВАЯ СИСТЕМА EASY



Рейлинговая система EASY итальянского производителя EUREKA создавалась как универсальный продукт. Дизайн рейлинга спроектирован в первую очередь для кухонного пространства, но также применим и в других помещениях. Концепция рейлинга EASY отразила в себе многолетний опыт в обработке металлов. Инновационный подход, знание характеристик, различных производственных материалов, а также технологическое и функциональное их использование являются главными опорами качества и надежности EUREKA.

16

#### Установка системы EASY, Eureka

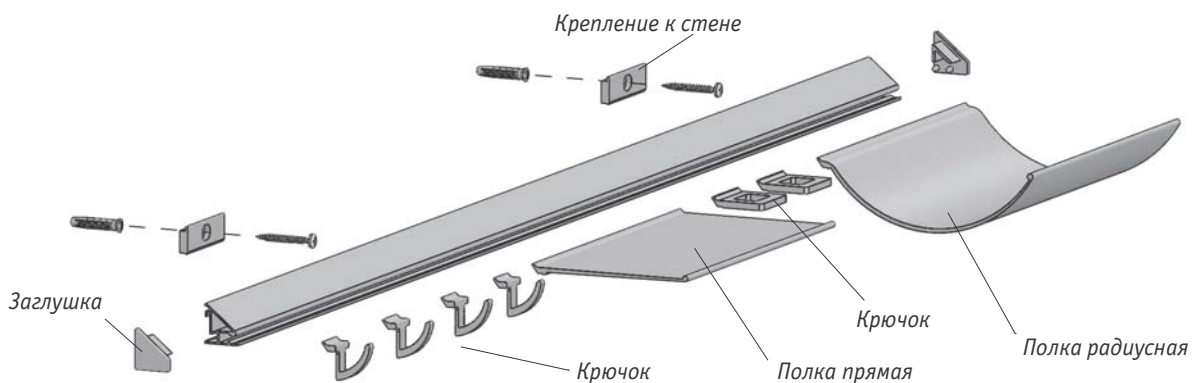

**EASY комплект рейлинговой системы, Eureka**



Цвет	Длина хлыста, мм	Упаковка, шт.	Артикул
нержавеющая сталь	900	1	EASY900KIT

- **Комплектация:** рейлинг 900 мм, заглушки для рейлинга, комплект крепежа, полка прямая, держатель для бумажного полотенца, 4 крючка, 2 держателя для половника
- **Материал:** алюминий/замак

**Состав комплекта**

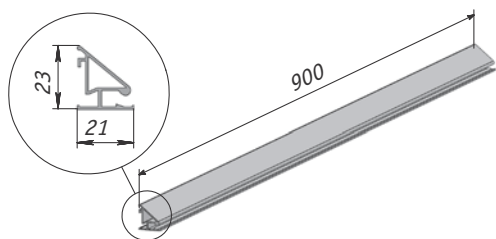

Рейлинг

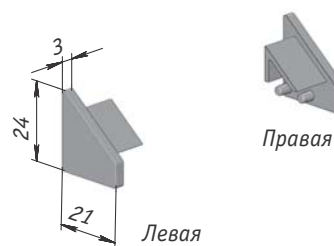

Заглушки для рейлинга

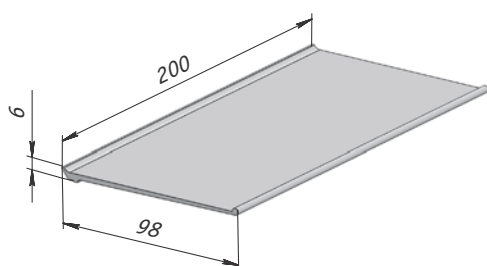

Полка прямая

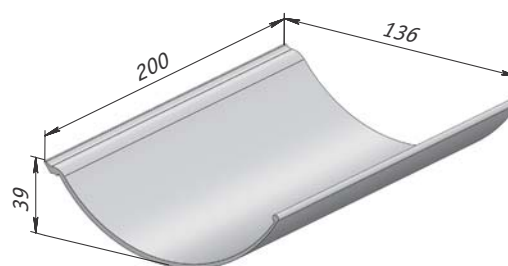

Держатель для бумажного полотенца

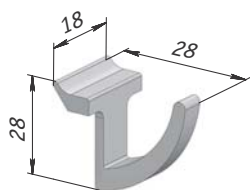

Крючок

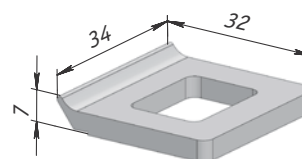

Держатель половника

### 16.4.2 РЕЙЛИНГОВАЯ СИСТЕМА СОМРАСТ



В соответствии с последними тенденциями кухонной моды в складской программе МДМ-Комплект появилась новая рейлинговая система Сомраст с плоской формой рейлинга итальянского производителя Damiano Latini. Сочетание белой керамики и старой латуни идеально впишется в интерьер, оформленный в классическом стиле. Различные навесные элементы позволят разгрузить рабочую поверхность, повысить эргономичность и функциональность кухни.

#### Установка системы СОМРАСТ, DAMIANO LATINI

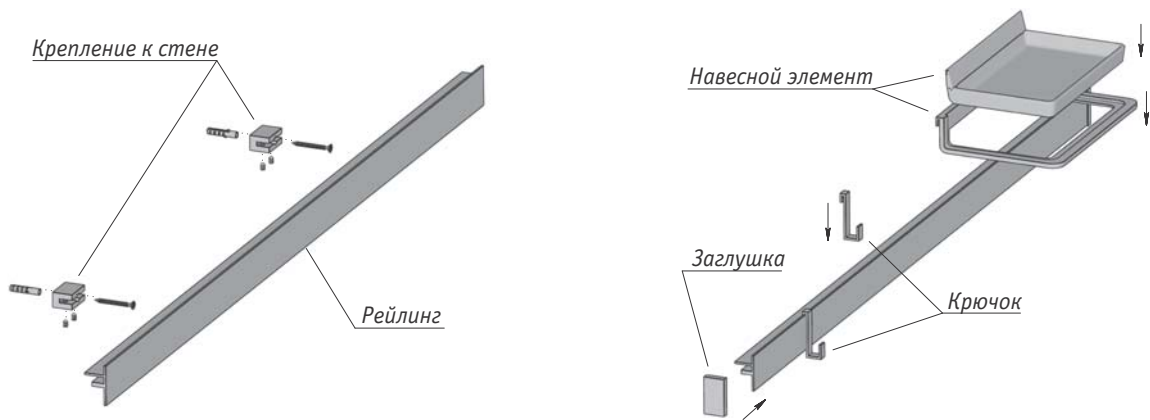

#### СОМРАСТ комплект рейлинга 900 мм, Damiano Latini

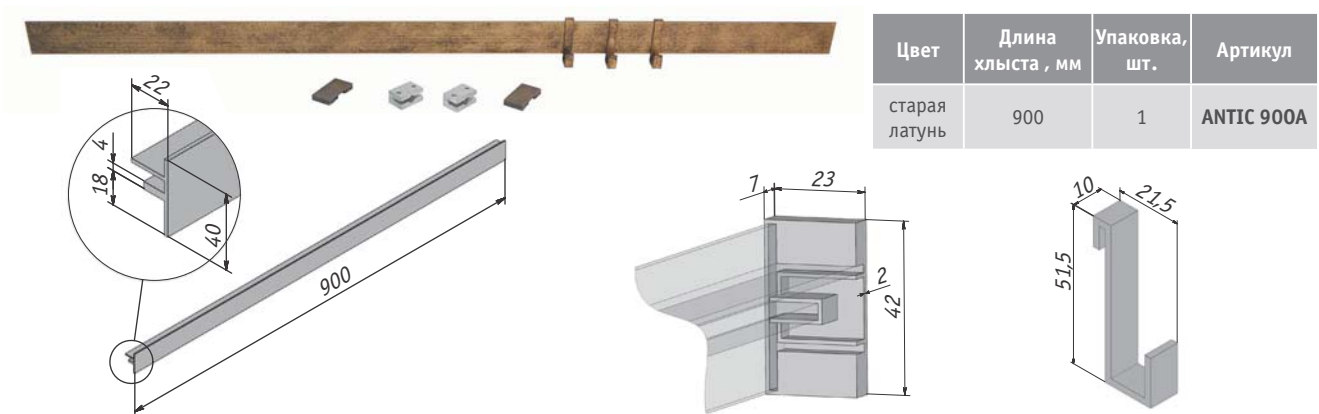

Цвет	Длина хлыста, мм	Упаковка, шт.	Артикул
старая латунь	900	1	ANTIC 900A

- **Примечание:** рейлинг можно резать на нужную длину
- **Комплектация:** рейлинг 900 мм, крючки – 3 шт., заглушки – 2 шт., крепление к стене – 2 шт.
- **Материал:** металл

### СОМРАСТ крючок, Damiano Latini

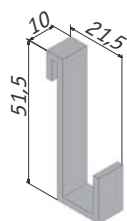

Цвет	Упаковка, шт.	Артикул
старая латунь	1	ANTIC 060A

• **Материал:** металл

### СОМРАСТ керамическая баночка, Damiano Latini

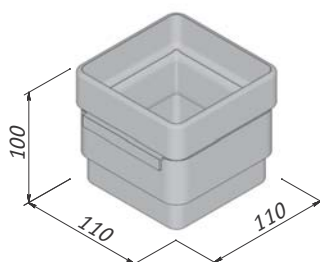

Цвет	Упаковка, шт.	Артикул
старая латунь/ белый	1	ANTIC 020A

• **Материал:** металл, керамика

### СОМРАСТ керамическая баночка с крышкой, Damiano Latini

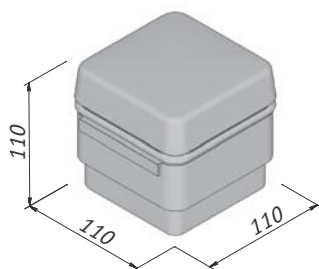

Цвет	Упаковка, шт.	Артикул
старая латунь/ белый	1	ANTIC 010A

• **Материал:** металл, керамика

16

### СОМРАСТ держатель бумажных полотенец, Damiano Latini

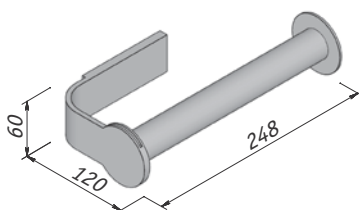

Цвет	Упаковка, шт.	Артикул
старая латунь	1	ANTIC 030A

• **Материал:** металл, акрил прозрачный

### СОМРАСТ полка керамическая, Damiano Latini

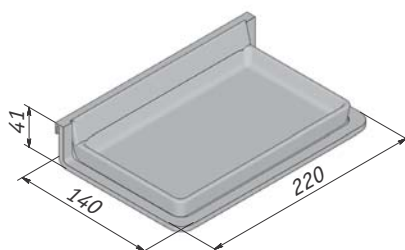

Цвет	Упаковка, шт.	Артикул
старая латунь/ белый	1	ANTIC 040A

• **Материал:** металл, керамика



### 16.4.3 РЕЙЛИНГОВАЯ СИСТЕМА RIBBON



Рейлинговая система итальянской компании Cafim соответствует последним тенденциям кухонной моды. Необычная плоская форма рейлинга идеально подходит для кухонь в современном стиле.

Встроенная система подсветки не только хорошо освещает рабочую поверхность столешницы, но и выполняет декоративную функцию. При включенной подсветке рейлинг как будто парит в воздухе, визуально облегчая всю конструкцию. Яркость подсветки можно регулировать, просто подведя и удерживая некоторое время руку около сенсорного выключателя.

Два цвета поверхности позволяют выбрать между холодным алюминиевым и теплым цветом нержавеющей стали. Здесь важно отметить, что рейлинги прекрасно смотрятся не только на кухне, но и в жилых и ванных комнатах. Это достигается благодаря универсальности дизайна рейлинга и большому количеству навесок, которые найдут себе применение в различных частях дома.

Рейлинг хорошо переносит использование в условиях повышенных температуры и влажности, поэтому прекрасно подходит для применения в ванной комнате. Например, используя два рейлинга и специальные крепления, можно установить зеркало. Верхний рейлинг с подсветкой обеспечит прекрасное освещение зеркала, а нижний, сохраняя свою функциональность, позволит удобно удерживать различные аксессуары для ванной комнаты.

ПРИМЕНЕНИЕ СИСТЕМЫ RIBBON

КУХНЯ

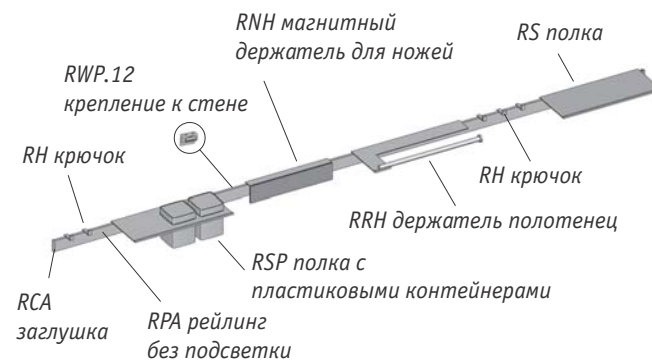

ГОСТИНАЯ, ПРИХОЖАЯ

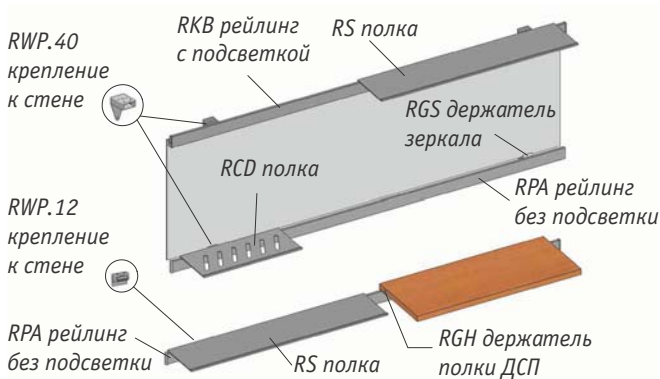

ВАННАЯ КОМНАТА

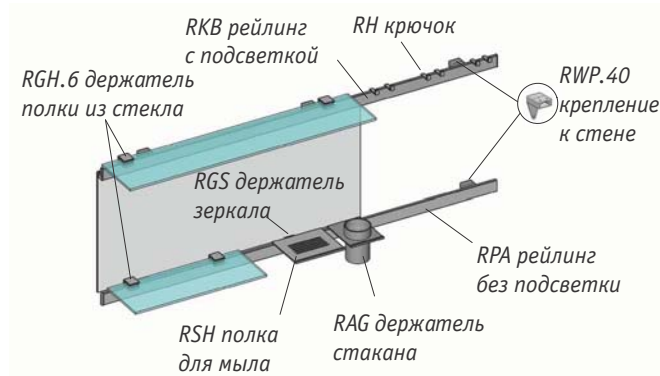

Установка системы RIBBON, Cafim

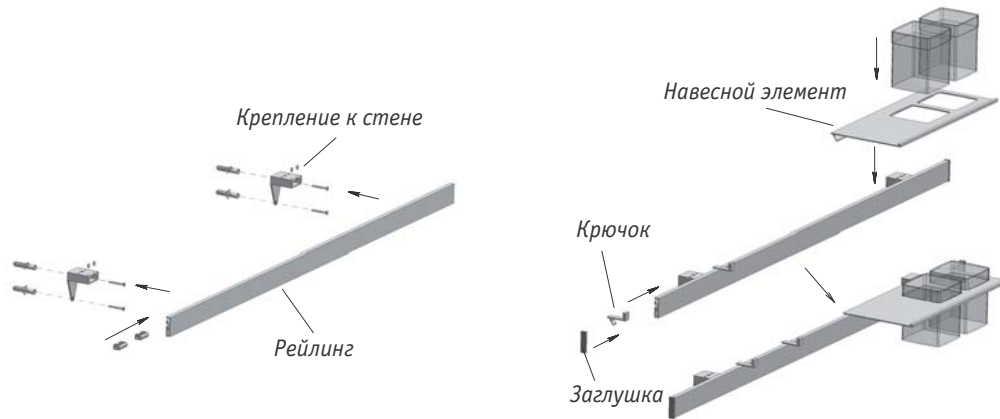

Требуется блок питания

RIBBON комплект рейлинга с подсветкой и сенсорным выключателем, Cafim



Цвет	Мощность, Вт	Рабочее напряжение, В	Цветовая температура	Упаковка, шт.	Артикул
алюминий	5,4	12	5000 К (холодный белый)	25	RKB.900.AL
нерж. сталь					RKB.900.ST
алюминий	7,2	12	5000 К (холодный белый)	20	RKB.1200.AL
нерж. сталь					RKB.1200.ST

**Преимущества:**

- сенсорный выключатель с возможностью регулировки яркости света;
- рейлинг прекрасно подходит под дизайн не только кухни, но и ванных и жилых комнат.

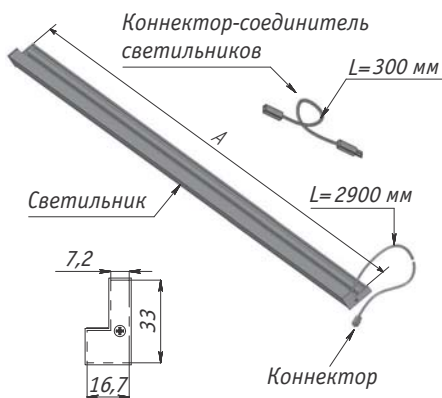

- **Комплектация:** рейлинг, светодиодная подсветка, пластиковый рассеиватель света, пластиковые торцевые заглушки, коннектор для светодиодных рейлингов, коннектор к блоку питания
- **Материал:** алюминий/пластик



Используется с креплениями к стене RWP.12, RWP.40, стр. 16.67, и блоком питания RTS.15W.12V, стр. 16.68



**new**

**RIBBON комплект рейлинга с 3 крючками, Cafim**

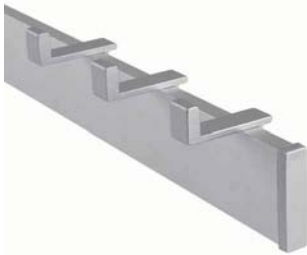

алюминий



сталь

- **Комплектация:** рейлинг, заглушки, крепеж, крючки 3шт
- **Материал:** металл

Цвет	Длина, мм	Упаковка, шт.	Артикул
алюминий	1200	10	RIBBON.1200.AL
нержавеющая сталь			RIBBON.1200.ST
алюминий	900		RIBBON.900.AL
нержавеющая сталь			RIBBON.900.ST

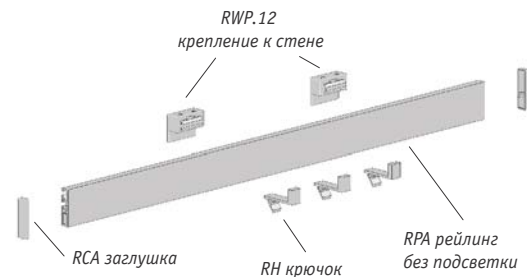

**RIBBON рейлинг без подсветки, Cafim**

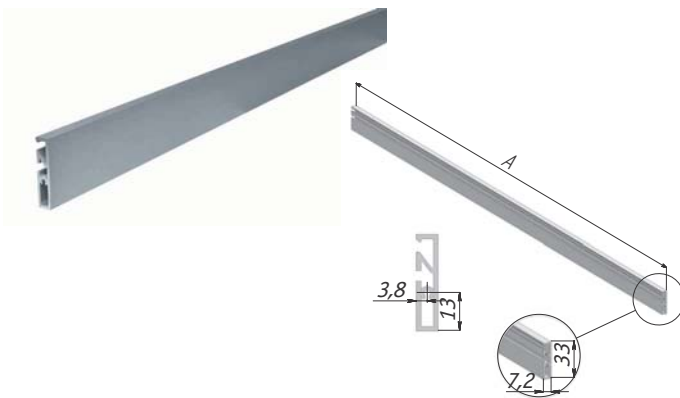

Цвет	Длина хлыста А, мм	Упаковка, шт.	Артикул
алюминий	900	70	RPA.900.AL
нержавеющая сталь		35	RPA.900.ST
алюминий	1200	50	RPA.1200.AL
нержавеющая сталь			RPA.1200.ST

16



алюминий



нержавеющая сталь

- **Материал:** металл



Используется с креплениями к стене RWP.12, RWP.40 и заглушками RCA



**RIBBON комплект заглушек для рейлинга без подсветки, Cafim**

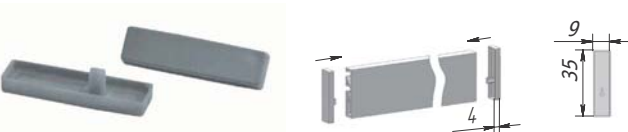

алюминий



нержавеющая сталь

- **Комплектация:** правая + левая заглушки
- **Материал:** пластик

Цвет	Упаковка, шт.	Артикул
алюминий	320	RCA.AL
нержавеющая сталь		RCA.ST



Используется с рейлингами без подсветки RPA





### RIBBON крепление к стене 12 мм, Cafim

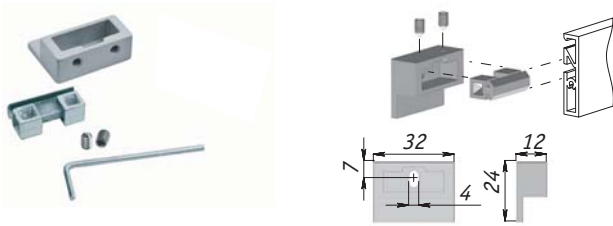

Расстояние до стены, мм	Цвет	Упаковка, шт.	Артикул
12	алюминий	390	RWP.12.AL
	нержавеющая сталь		RWP.12.ST



алюминий



нержавеющая сталь

• **Материал:** металл



Используется с рейлингами с подсветкой RKB, стр. 16.65, и рейлингами без подсветки RPA, стр. 16.66



### RIBBON крепление к стене 40 мм, Cafim

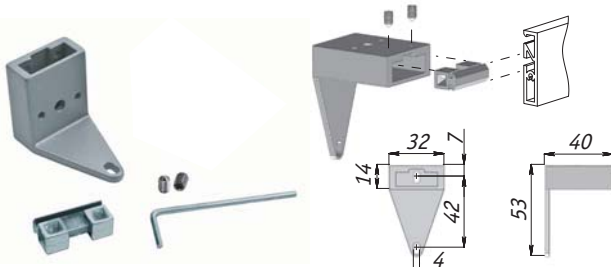

Расстояние до стены, мм	Цвет	Упаковка, шт.	Артикул
40	алюминий	200	RWP.40.AL
	нержавеющая сталь		RWP.40.ST



алюминий



нержавеющая сталь

• **Материал:** металл



Используется с рейлингами с подсветкой RKB, стр. 16.65, и рейлингами без подсветки RPA, стр. 16.66



### RIBBON держатель зеркала или стеновой панели, Cafim

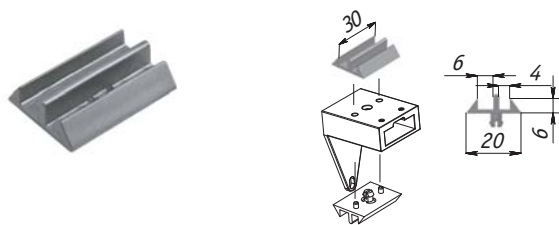

Цвет	Упаковка, шт.	Артикул
алюминий	390	RGS.AL
нержавеющая сталь		RGS.ST

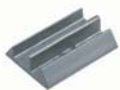

алюминий



нержавеющая сталь

• **Примечание:** толщина материала – 4 или 6 мм  
• **Материал:** пластик

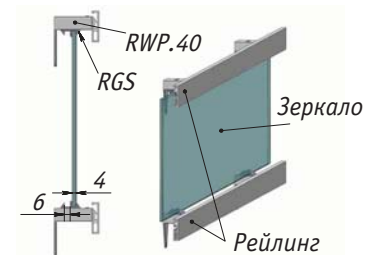

Используется с креплениями к стене RWP.40



### RIBBON блок питания для рейлинга с подсветкой, Cafim



Цвет	Упаковка, шт.	Артикул
белый	10	RTS.15W.12V

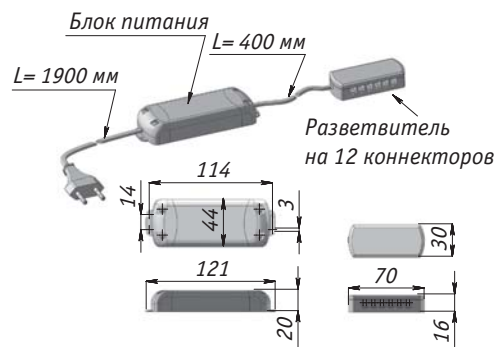

• **Примечание:** мощность – 15 Вт, вторичное напряжение – 12В  
Подробнее см. в разделе «Мебельное освещение»

Используется с рейлингами с подсветкой RKB, стр. 16.65

### RIBBON крючок, Cafim

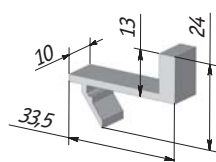

алюминий



нержавеющая сталь

Цвет	Упаковка, шт.	Артикул
алюминий	390	RH.AL
нержавеющая сталь		RH.ST



16

• **Материал:** алюминий

### RIBBON держатель полки из стекла, Cafim

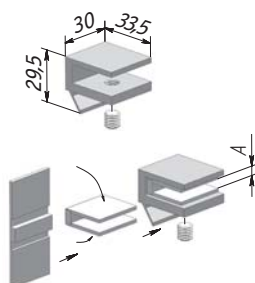
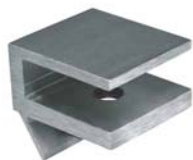

алюминий



нержавеющая сталь

Толщина стекла А, мм	Цвет	Упаковка, шт.	Артикул
6	алюминий	30	RGH.6.AL
	нержавеющая сталь	40	RGH.6.ST
8	алюминий	30	RGH.8.AL
	нержавеющая сталь	40	RGH.8.ST



• **Материал:** алюминий/пластик

### RIBBON держатель бумажных полотенец, Cafim

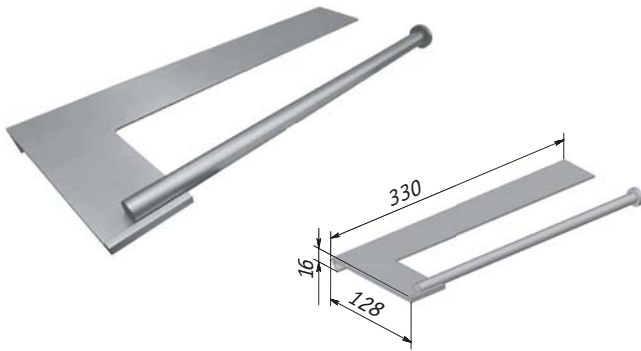

Цвет	Упаковка, шт.	Артикул
алюминий	30	RRH.330.AL
нержавеющая сталь		RRH.330.ST



алюминий

нержавеющая сталь

• **Материал:** алюминий

### RIBBON магнитный держатель ножей, Cafim

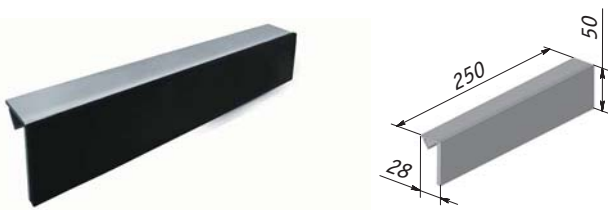

Цвет	Упаковка, шт.	Артикул
алюминий	20	RNH.250.AL
нержавеющая сталь		RNH.250.ST



алюминий

нержавеющая сталь

• **Материал:** алюминий

### RIBBON полка с пластиковыми контейнерами, Cafim

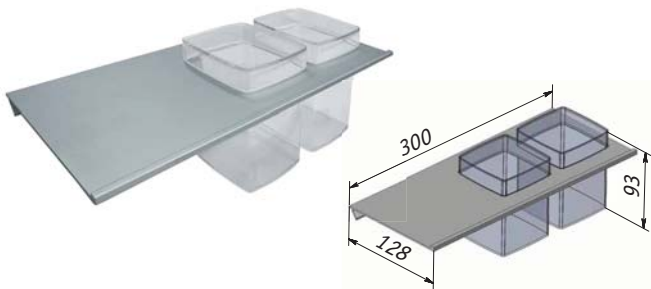

Цвет	Упаковка, шт.	Артикул
алюминий	15	RSP.300.AL
нержавеющая сталь		RSP.300.ST

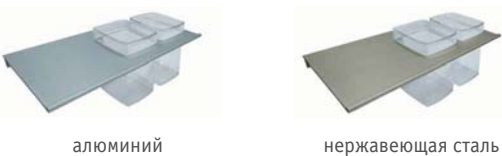

алюминий

нержавеющая сталь

• **Материал:** алюминий/пластик



### RIBBON держатель полки из ДСП, Cafim

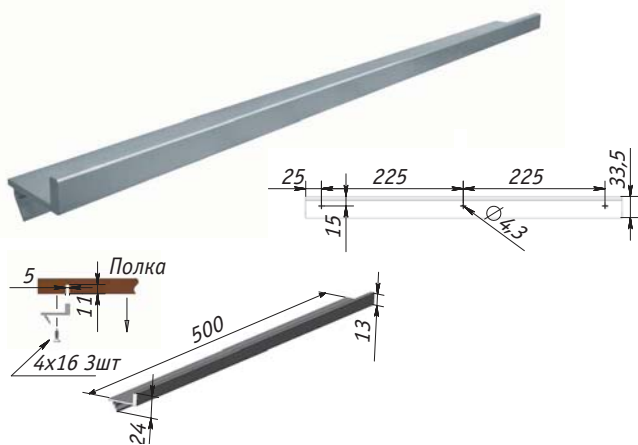

• **Материал:** алюминий

Цвет	Упаковка, шт.	Артикул
алюминий	40	RGH.500.AL
нержавеющая сталь	50	RGH.500.ST

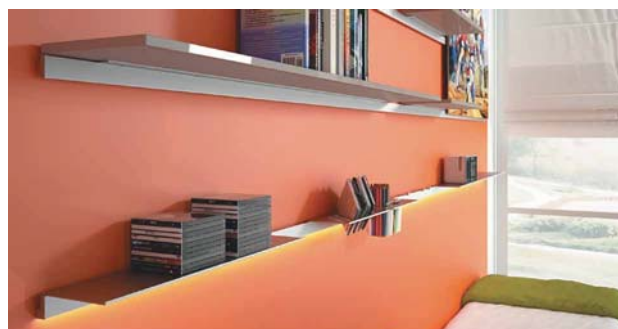

### RIBBON полка алюминиевая, Cafim

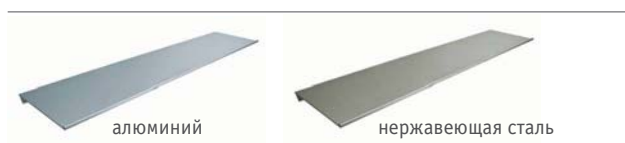
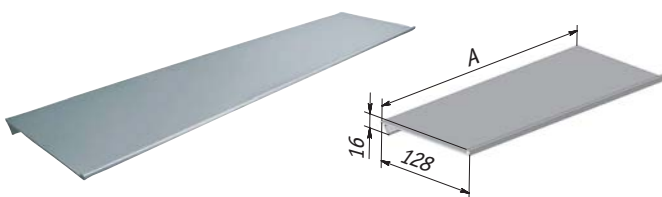

• **Материал:** алюминий

Цвет	Длина А, мм	Упаковка, шт.	Артикул
алюминий	300	15	RS.300.AL
нержавеющая сталь			RS.300.ST
алюминий	600	20	RS.600.AL
нержавеющая сталь			RS.600.ST

16

### RIBBON держатель CD/DVD/Blu-Ray, Cafim

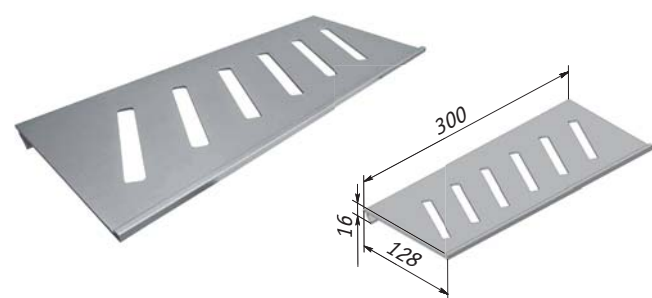

• **Материал:** алюминий

Цвет	Упаковка, шт.	Артикул
алюминий	10	RCD.300.AL
нержавеющая сталь	15	RCD.300.ST





### RIBBON полка для мыла, Cafim

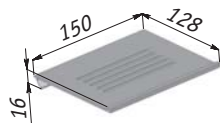

алюминий

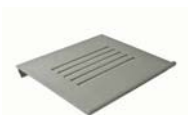

нержавеющая сталь

• **Материал:** алюминий

Цвет	Упаковка, шт.	Артикул
алюминий	20	RSH.150.AL
нержавеющая сталь		RSH.150.ST



### RIBBON держатель туалетной бумаги, Cafim

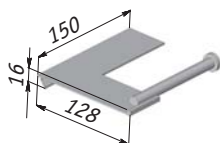

алюминий



нержавеющая сталь

• **Материал:** алюминий

Цвет	Упаковка, шт.	Артикул
алюминий	20	RTH.150.AL
нержавеющая сталь	30	RTH.150.ST



### RIBBON держатель алюминиевого стакана, Cafim

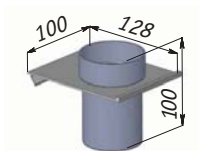

алюминий



нержавеющая сталь

• **Комплектация:** подставка, стакан  
• **Материал:** алюминий

Цвет	Упаковка, шт.	Артикул
алюминий	20	RAG.100.AL
нержавеющая сталь	15	RAG.100.ST

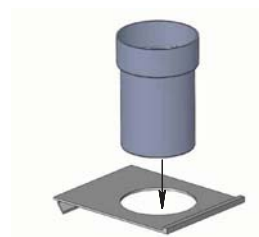

#### 16.4.4 РЕЙЛИНГОВАЯ СИСТЕМА MIRAGE



Серия навесных аксессуаров MIRAGE от Vibo призвана сделать кухни в стиле модерн еще более функциональными и красивыми. Благодаря продуманной системе креплений монтаж рейлинга занимает не более 5 минут. Заглушки для пластиковых креплений позволяют скрыть установочные винты, при этом они идеально сочетаются по дизайну с навесными аксессуарами.

Серия MIRAGE состоит из трех элементов – рейлинга, рамки-держателя вкладного элемента и пластикового держателя или полочки. Широкий выбор навесок позволяет гармонично сочетать различные аксессуары между собой.

Рейлинг и держатель навесного аксессуара выполнены из стали и покрыты хромом. Пластиковые полочки и держатели, а также крепления к стене доступны в двух цветах – белый и черный. Благодаря этому новая серия рейлингов MIRAGE идеально подходит к любой кухне, выполненной в современном стиле. Более того, при правильной компоновке декоративных элементов такой рейлинг будет отлично смотреться и в некоторых классических кухнях.

16

#### Установка системы MIRAGE, Vibo

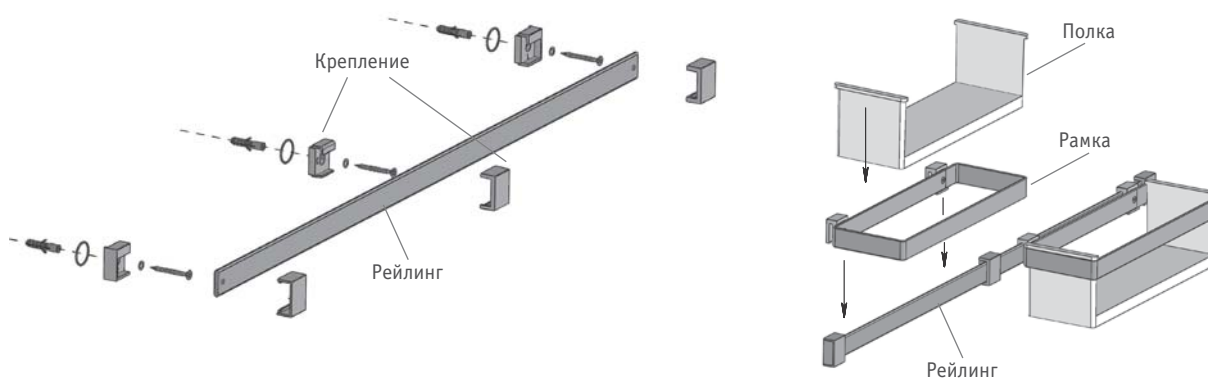

### MIRAGE рейлинг плоский, Vibo

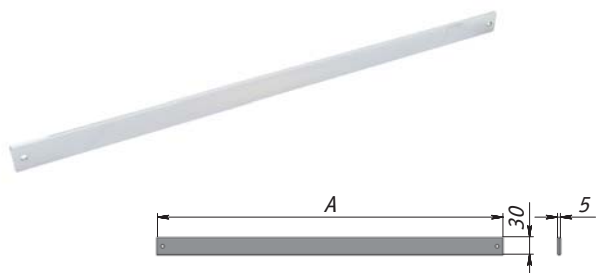

Длина хлыста А, мм	Цвет	Упаковка, шт.	Артикул
594	хром	1	MBA600
894			MBA900
1194			MBA1200

• **Материал:** металл

### MIRAGE комплект боковых креплений, Vibo



Цвет	Упаковка, шт.	Артикул
белый	1	MKLPB
черный		MKLPN



• **Материал:** пластик

### MIRAGE крепление центральное для рейлингов 900-1200 мм, Vibo



Цвет	Упаковка, шт.	Артикул
белый	1	MKCPB
черный		MKCPN



• **Материал:** пластик

### MIRAGE комплект крючков, Vibo

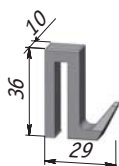
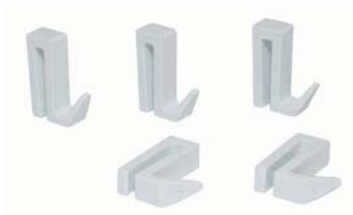

Цвет	Упаковка, шт.	Артикул
белый	5	MKG005B

• **Комплект:** 5 шт.  
• **Материал:** пластик

### MIRAGE рамка одинарная, Vibo



Цвет	Упаковка, шт.	Артикул
хром/белый	4	MTE350BC
хром/черный		MTE350NC

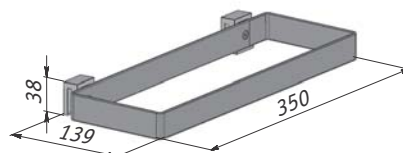

• **Материал:** металл, пластик

### MIRAGE рамка двойная, Vibo

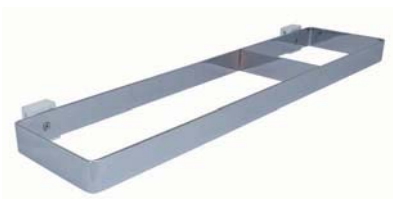

Цвет	Упаковка, шт.	Артикул
хром/белый	5	MTE525BC
хром/черный		MTE525NC

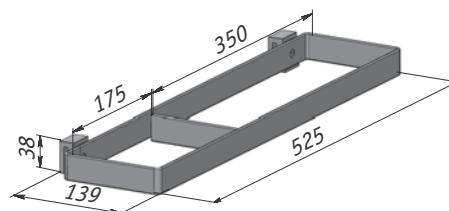

• **Материал:** металл, пластик

16

### MIRAGE держатель полотенце, Vibo



Цвет	Упаковка, шт.	Артикул
хром/белый	2	MPC340BC

• **Материал:** металл, пластик

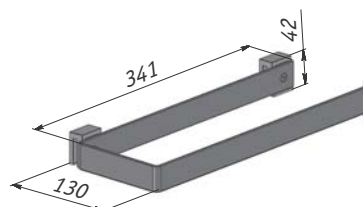



### MIRAGE полка короткая, Vibo

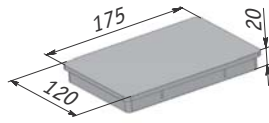

Цвет	Упаковка, шт.	Артикул
белый	1	ММ0175В

• **Материал:** пластик

### MIRAGE полка длинная, Vibo

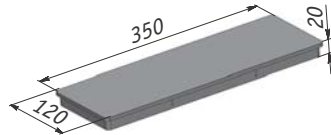

Цвет	Упаковка, шт.	Артикул
белый	1	ММ0350В
черный		ММ0350N

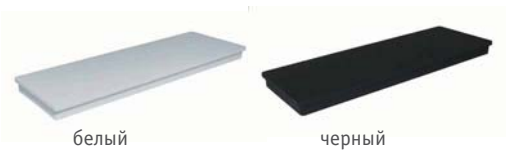

белый

черный

• **Материал:** пластик



### MIRAGE полка для чашек, Vibo



Цвет	Упаковка, шт.	Артикул
белый	1	MMF350B
черный		MMF350N

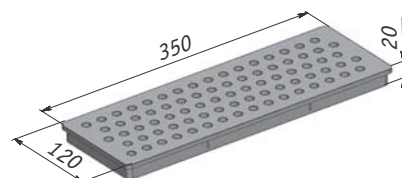

белый

черный

• **Материал:** пластик

### MIRAGE полка-держатель разделочных досок, Vibo



Цвет	Упаковка, шт.	Артикул
белый	1	M2T350B
черный		M2T350N

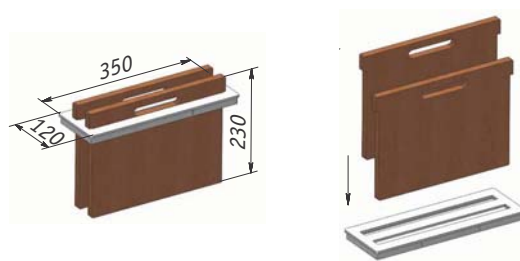

белый

черный

• **Комплектация:** держатель, 2 разделочных доски  
• **Материал:** пластик/дерево

16

### MIRAGE полка-держатель ножей, Vibo



Цвет	Упаковка, шт.	Артикул
белый	1	MCP350B
черный		MCP350N

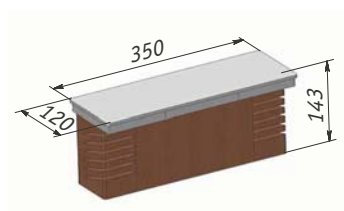

белый

черный

• **Материал:** пластик/дерево

### 16.4.5 КЛАССИЧЕСКАЯ РЕЙЛИНГОВАЯ СИСТЕМА



Классическая рейлинговая система уже давно зарекомендовала себя на рынке. Простая в установке и неприхотливая к дизайну интерьера, она прекрасно смотрится как в современных кухнях, так и в кухнях с оформлением под старину. В складской программе МДМ-Комплект представлены аксессуары в стилях модерн и классика. Широкий выбор цветов позволяет подобрать нужное сочетание декоративных элементов.

Большое количество видов навесных элементов поможет сделать кухонный гарнитур еще более функциональным. В зависимости от потребностей можно сочетать такие элементы, как полки в форме прямоугольника и сектора, держатели для фольги и бумажных полотенец, мыльницы и баночки для специй.

Высокое качество гальванического покрытия гарантирует долгий срок службы всех элементов системы в условиях агрессивной среды кухни. Рейлинги отличаются устойчивостью покрытия к появлению царапин, что обеспечивает отличный внешний вид на протяжении всего времени эксплуатации.

#### Установка классической рейлинговой системы

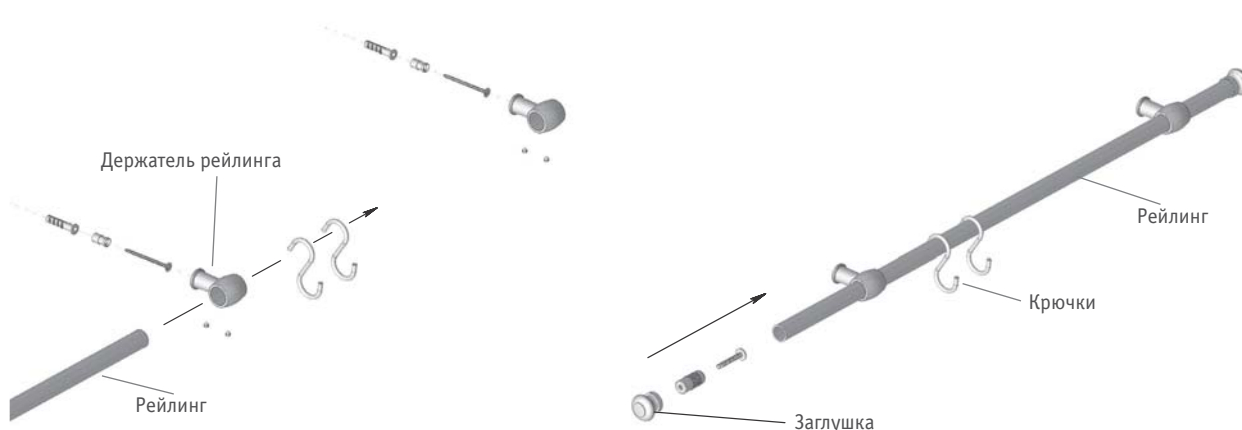

## КЛАССИЧЕСКАЯ РЕЙЛИНГОВАЯ СИСТЕМА В ЦВЕТЕ ХРОМ

### Рейлинг

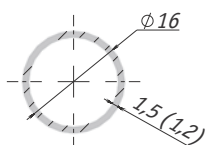

• **Материал:** металл

Цвет	Длина хлыста, мм	Упаковка, шт.	Артикул
хром	900	10	A4001-900
	1200		A4001-1200
	3000	20	A4001-3000 R16CR

### Уголок 90°

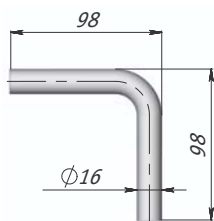

• **Материал:** металл

Цвет	Упаковка, шт.	Артикул
хром	180	4048-90
	30	417CR

### Держатель для рейлинга «Классик»

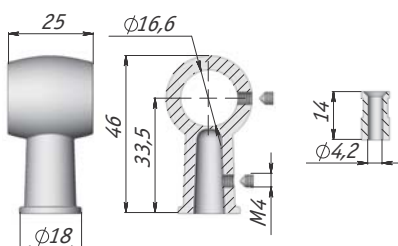

• **Комплектация:** держатель, 2 шпильки, втулка, саморез, дюбель  
• **Материал:** металл

Цвет	Упаковка, шт.	Артикул
хром	50	601CR 01

### Держатель для рейлинга

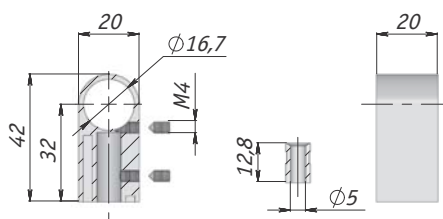

• **Комплектация:** держатель, 2 шпильки, втулка, саморез, дюбель  
• **Материал:** металл

Цвет	Упаковка, шт.	Артикул
хром	50	602CR 01

### Заглушка «Классик»

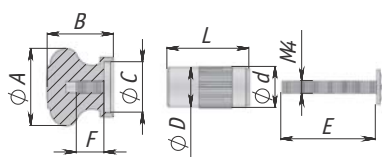

Артикул	A, мм	B, мм	C, мм	F, мм	D, мм	d, мм	L, мм	E, мм
603CR	24,5	21	19	9	12,5	13	26	30
286CR	24	21	18,5	7	12,5	14	25	30

• **Материал:** металл, пластик

Цвет	Упаковка, шт.	Артикул
хром	100	603CR
		286CR

**i** 603CR подходит только к рейлингам А4001, 286CR подходит к рейлингам А4001 и R16CR, стр. 16.78



### Заглушка

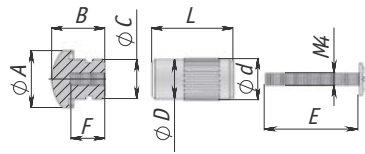

Артикул	A, мм	B, мм	C, мм	F, мм	D, мм	d, мм	L, мм	E, мм
604CR	18	16,5	12	8	13	13,5	26,5	30
285CR	18	16	7	8	12,5	13,5	25	30

• **Материал:** металл, пластик

Цвет	Упаковка, шт.	Артикул
хром	100	604CR
		285CR

**i** 604CR подходит только к рейлингам А4001, 285CR подходит к рейлингам А4001 и R16CR, стр. 16.78

### Втулка

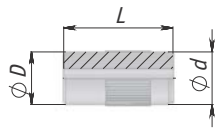

Артикул	D, мм	d, мм	E, мм
604CR	12,5	13	25
285CR	12,5	13,5	25

• **Материал:** пластик

Цвет	Упаковка, шт.	Артикул
белый	500	608CR
черный	400	287CR

**i** 608CR подходит только к рейлингам А4001, 287CR подходит к рейлингам А4001 и R16CR, стр. 16.78

### Крючок-петля

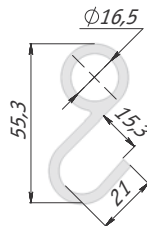

• **Примечание:** крючки навешиваются до крепления рейлинга к стене  
• **Материал:** металл

Цвет	Упаковка, шт.	Артикул
хром	100	606CR 01

### Крючок одинарный

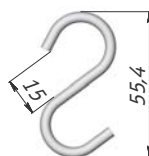

• **Примечание:** рекомендуется устанавливать до крепления рейлинга к стене  
• **Материал:** металл

Цвет	Упаковка, шт.	Артикул
хром	5	607CR 01

### Баночка для специй



• **Материал:** стекло/пластик

Цвет	Размер, ø/в, мм	Упаковка, шт.	Артикул
хром	40/143	5	KCWJ306

### Полка одинарная прямоугольная

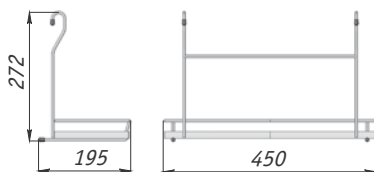

Цвет	Размер, ш/г/в, мм	Упаковка, шт.	Артикул
хром	450/195/272	10	CWJ 202

• **Материал:** металл

### Полка двойная

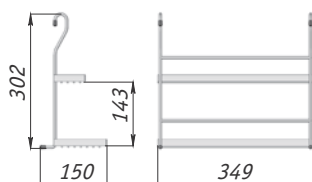

Цвет	Размер, ш/г/в, мм	Упаковка, шт.	Артикул
хром	349/150/302	4	CWJ 203 B

• **Материал:** металл

### Держатель бумажных полотенец

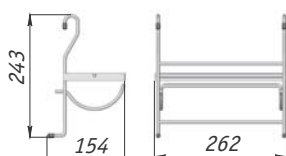

Цвет	Размер, ш/г/в, мм	Упаковка, шт.	Артикул
хром	262/154/243	8	CWJ 207

• **Материал:** металл

### Полка угловая одинарная

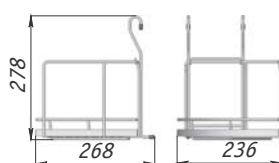

Цвет	Размер, ш/г/в, мм	Упаковка, шт.	Артикул
хром	268/236/278	4	KCWJ 201



• **Примечание:** может быть повернута как вправо, так и влево  
• **Материал:** металл

### Полка-стойка угловая двойная

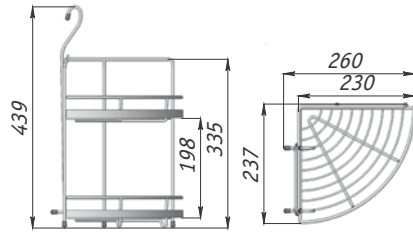

Цвет	Размер, ш/г/в, мм	Упаковка, шт.	Артикул
хром	260/237/439	4	CWJ 201 F



- **Примечание:** может быть повернута как вправо, так и влево
- **Материал:** металл

### Держатель для разделочных досок малый

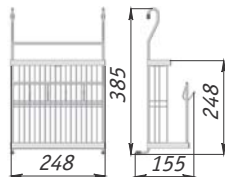

Цвет	Размер, ш/г/в, мм	Упаковка, шт.	Артикул
хром	248/155/385	8	CWJ 302 B

- **Примечание:** имеет крючки для полотенец или чашек
- **Материал:** металл

### Держатель для стаканов

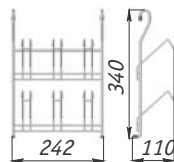
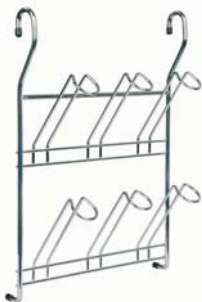

Цвет	Размер, ш/г/в, мм	Упаковка, шт.	Артикул
хром	242/110/340	10	CWJ 229

- **Материал:** металл

КЛАССИЧЕСКАЯ РЕЙЛИНГОВАЯ СИСТЕМА В ЦВЕТЕ ХРОМ МАТОВЫЙ

Рейлинг, Vibo

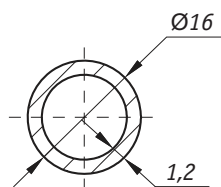

Цвет	Длина хлыста, мм	Упаковка, шт.	Артикул
хром матовый	1200	1	TU16120C0

- **Материал:** металл

Держатель для рейлинга, Vibo

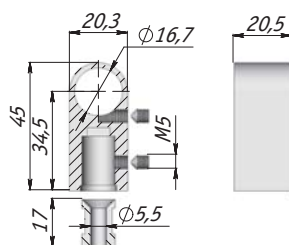

Цвет	Упаковка, шт.	Артикул
хром матовый	1	SU16C0

- **Комплектация:** держатель, 2 шпильки, втулка, саморез, дюбель
- **Материал:** металл

Втулка, Vibo

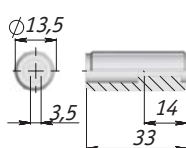

Цвет	Упаковка, шт.	Артикул
белый	1300	GI16

- **Материал:** пластик

**i** Подходит к рейлингам TU16

Заглушка, Vibo

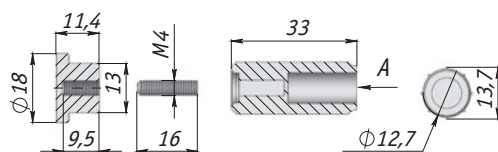

Цвет	Упаковка, шт.	Артикул
хром матовый	1	TA16C0

- **Материал:** металл, пластик

**i** Подходит только к рейлингам TU16



### Крючок одинарный, Vibo

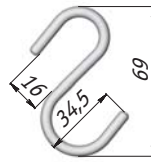

Цвет	Размер, ш/в, мм	Упаковка, шт.	Артикул
хром матовый	40/69	100	C09820C0

- **Примечание:** рекомендуется устанавливать до крепления рейлинга к стене
- **Материал:** металл

### Полка одинарная с длинными креплениями, Vibo

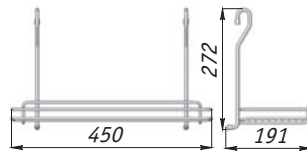

Цвет	Размер, ш/г/в, мм	Упаковка, шт.	Артикул
хром матовый	450/191/272	1	CT9865C0

- **Материал:** металл

### Держатель для бумажных полотенец, Vibo

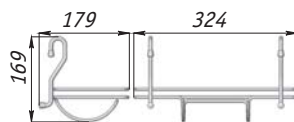
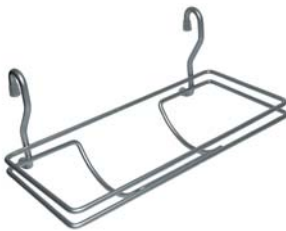

Цвет	Размер, ш/г/в, мм	Упаковка, шт.	Артикул
хром матовый	324/179/169	1	PR9861C0

- **Материал:** металл

## КЛАССИЧЕСКАЯ РЕЙЛИНГОВАЯ СИСТЕМА В ЦВЕТЕ СТАРАЯ ЛАТУНЬ

### Рейлинг, Италия



• **Материал:** металл

Цвет	Длина хлыста, мм	Упаковка, шт.	Артикул
старая латунь	900	50	TU3620 0A
	1200	20	TU3630 0A

### Уголок 90°, Италия



• **Материал:** металл

Цвет	Упаковка, шт.	Артикул
старая латунь	48	LA3650 0A

### Держатель для рейлинга «Классик», Италия

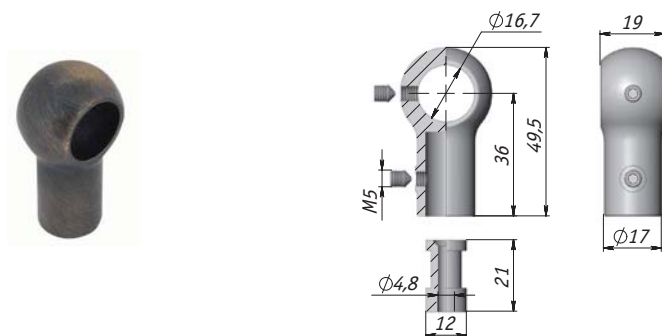

• **Комплектация:** держатель, 2 шпильки, втулка, саморез, дюбель  
• **Материал:** металл

Цвет	Упаковка, шт.	Артикул
старая латунь	100	SU3500 0A

16

### Заглушка «Классик», Италия



• **Материал:** металл, пластик

Цвет	Упаковка, шт.	Артикул
старая латунь	50	TA3510 0A



Подходит только к рейлингам TU36

### Крючок одинарный, Италия



• **Примечание:** рекомендуется устанавливать до крепления рейлинга к стене  
• **Материал:** металл

Цвет	Размер, ш/в, мм	Упаковка, шт.	Артикул
старая латунь	35/67	10	CO3400 0A

### Полка одинарная с длинными креплениями, Италия

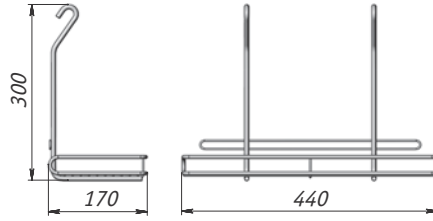

Цвет	Размер, ш/г/в, мм	Упаковка, шт.	Артикул
старая латунь	440/170/300	1	СТ3020 0А

- **Материал:** металл

### Полка угловая одинарная, Италия

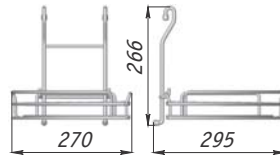

Цвет	Размер, ш/г/в, мм	Упаковка, шт.	Артикул
старая латунь	270/295/266	1	СТ3070 0А

- **Примечание:** может быть повернута как вправо, так и влево
- **Материал:** металл

### Держатель для бумажных полотенец, Италия

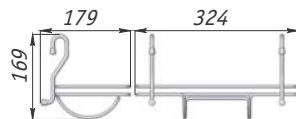

Цвет	Размер, ш/г/в, мм	Упаковка, шт.	Артикул
старая латунь	324/179/169	1	PR3300 0А

- **Материал:** металл

### Полка для специй двойная, Италия

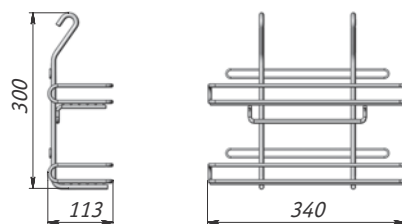

Цвет	Размер, ш/г/в, мм	Упаковка, шт.	Артикул
старая латунь	340/113/300	1	СТ3030 0А

- **Материал:** металл

## Полка для столовых приборов, Италия

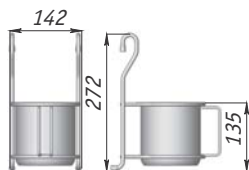

Цвет	Размер, ш/г/в, мм	Упаковка, шт.	Артикул
старая латунь	142/220/272	1	LA3170 0A

- **Материал:** металл; стакан – нержавеющая сталь

## 16.4.6 МАГНИТНЫЙ ДЕРЖАТЕЛЬ

### Магнитный держатель



Цвет	Размер, ш/г/в, мм	Упаковка, шт.	Артикул
черный	357/26/42	1	МДЧ 360
белый			МДБ 360

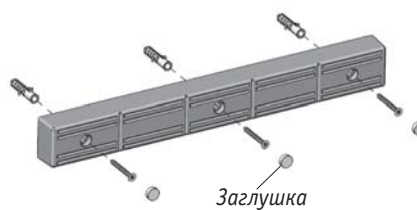
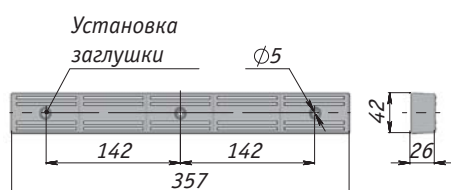

16



черный



белый

- **Комплектация:** магнитный держатель, 3 дюбеля, 3 самореза, 3 заглушки
- **Материал:** пластик, металл

