

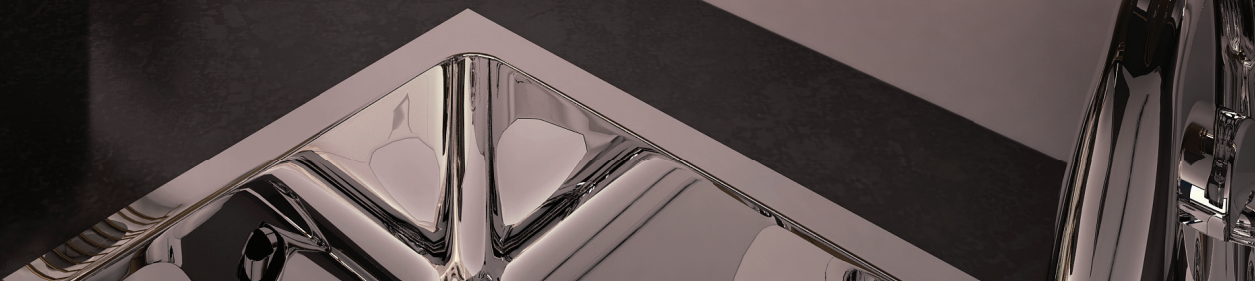

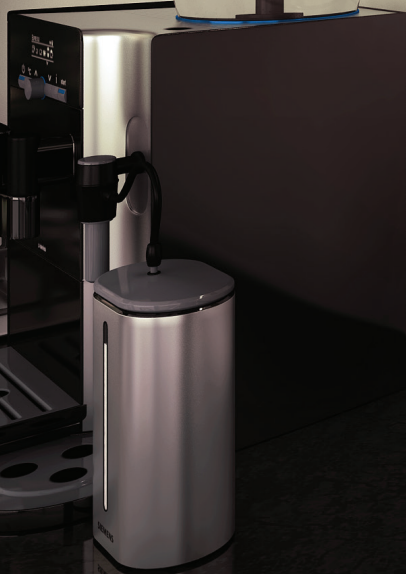

Рейлинговые системы

Такая система позволяет рационально использовать свободное пространство между кухонными шкафами и столешницей. Разнообразие цветов дает неограниченные возможности в оформлении кухонной мебели и придает кухне стильный и современный вид.



Полка малая
200x110x250 мм
0,38 кг



Размер упаковки, см	Вес упаковки, кг	Кол-во в упаковке, шт.
41x30x41	9,1	24

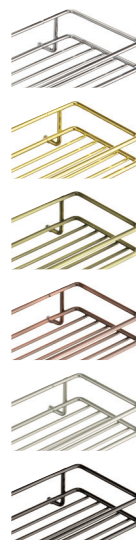

Хром	■ MX-067
Латунь	■ MX-067 OT
Бронза	■ MX-067 BA
Медь	■ MX-067 CA
Матовый никель	■ MX-067 NM
Черный хром	■ MX-067 NF

Полка двухъярусная малая
200x110x280 мм
0,65 кг

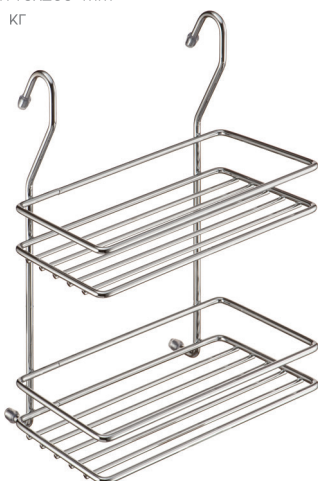

Размер упаковки, см	Вес упаковки, кг	Кол-во в упаковке, шт.
59x30x22	5,8	8

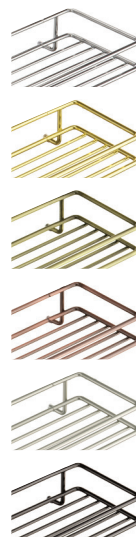

Хром	■ MX-066
Латунь	■ MX-066 OT
Бронза	■ MX-066 BA
Медь	■ MX-066 CA
Матовый никель	■ MX-066 NM
Черный хром	■ MX-066 NF

Полка двухъярусная «Mix»
340x150x300 мм
0,85 кг



Размер упаковки, см	Вес упаковки, кг	Кол-во в упаковке, шт.
50x37x36	8,6	10

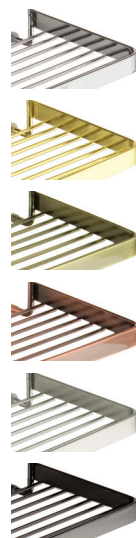

Хром	■ YJ-G212
Латунь	■ YJ-G212 OT
Бронза	■ YJ-G212 BA
Медь	■ YJ-G212 CA
Матовый никель	■ YJ-G212 NM
Черный хром	■ YJ-G212 NF

Полка средняя
350x190x300 мм
0,93 кг

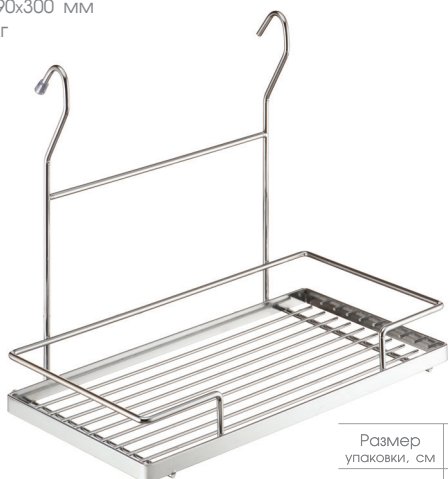

Размер упаковки, см	Вес упаковки, кг	Кол-во в упаковке, шт.
43x37x53	12,3	12



Хром	■ YJ-G215
Латунь	■ YJ-G215 OT
Бронза	■ YJ-G215 BA
Медь	■ YJ-G215 CA
Матовый никель	■ YJ-G215 NM
Черный хром	■ YJ-G215 NF

Полка большая
450x210x300 мм
1,2 кг

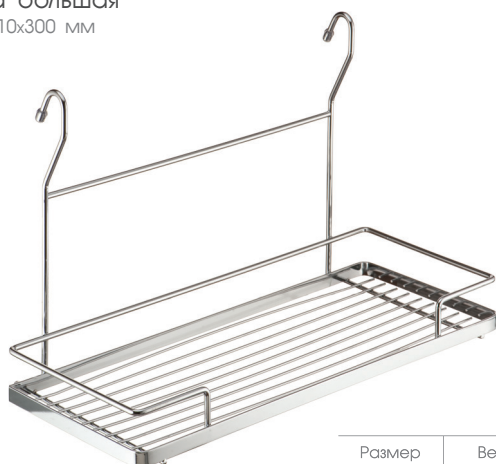

Размер упаковки, см	Вес упаковки, кг	Кол-во в упаковке, шт.
47x43x30	7,5	6

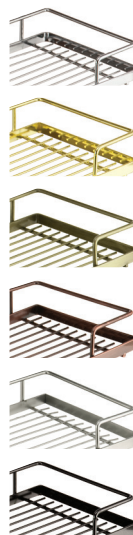

Хром	■ YJ-G214A
Латунь	■ YJ-G214A OT
Бронза	■ YJ-G214A BA
Медь	■ YJ-G214A CA
Матовый никель	■ YJ-G214A NM
Черный хром	■ YJ-G214A NF

Полка большая с держателем для полотенца
450x210x380 мм
1,38 кг



Размер упаковки, см	Вес упаковки, кг	Кол-во в упаковке, шт.
43x41x47	5,8	4



Хром	■ YJ-G214B
Латунь	■ YJ-G214B OT
Бронза	■ YJ-G214B BA
Медь	■ YJ-G214B CA
Матовый никель	■ YJ-G214B NM
Черный хром	■ YJ-G214B NF

Полка малая короткая
200x155x100 мм
0,31 кг

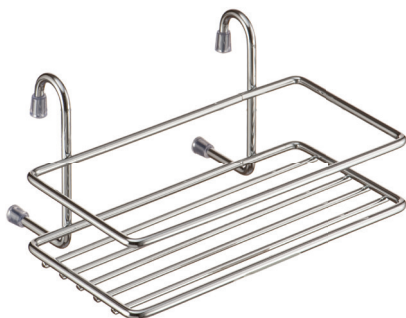

Размер упаковки, см	Вес упаковки, кг	Кол-во в упаковке, шт.
42x36x25	7,5	24

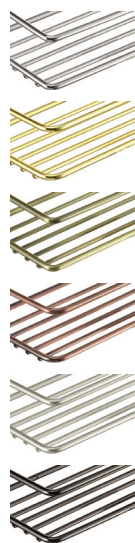

Хром ■ MX-061

Латунь ■ MX-061 OT

Бронза ■ MX-061 BA

Медь ■ MX-061 CA

Матовый никель ■ MX-061 NM

Черный хром ■ MX-061 NF

Полка для специй узкая
358x120x105 мм
0,37 кг

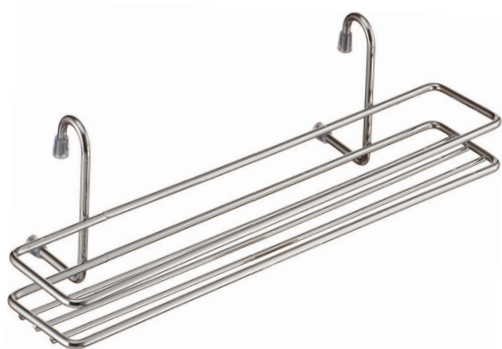

Размер упаковки, см	Вес упаковки, кг	Кол-во в упаковке, шт.
45x39x30	9,7	24



Хром ■ MX-062

Латунь ■ MX-062 OT

Бронза ■ MX-062 BA

Медь ■ MX-062 CA

Матовый никель ■ MX-062 NM

Черный хром ■ MX-062 NF

Полка для специй двухъярусная
358x85x350 мм
0,81 кг

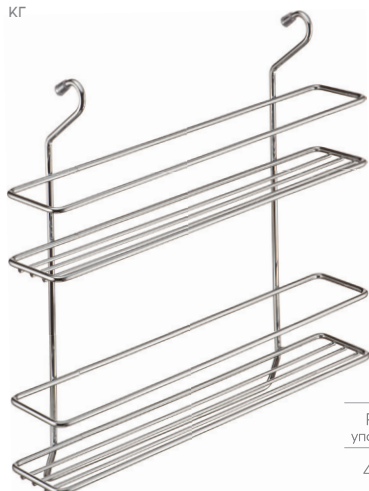

Размер упаковки, см	Вес упаковки, кг	Кол-во в упаковке, шт.
42x37x36	7,1	8



Хром ■ MX-063

Латунь ■ MX-063 OT

Бронза ■ MX-063 BA

Медь ■ MX-063 CA

Матовый никель ■ MX-063 NM

Черный хром ■ MX-063 NF

Полка широкая
450x215x105 мм
0,75 кг

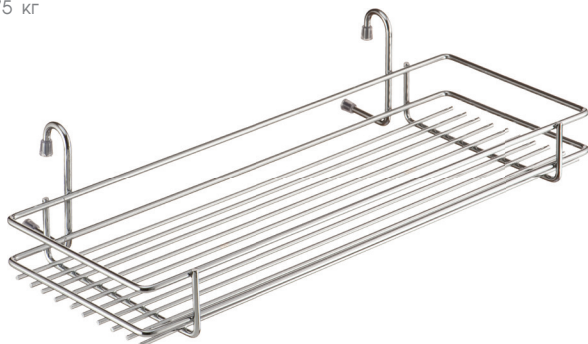

Размер упаковки, см	Вес упаковки, кг	Кол-во в упаковке, шт.
50x42x32	9,7	12



Хром ■ MX-060

Латунь ■ MX-060 OT

Бронза ■ MX-060 BA

Медь ■ MX-060 CA

Матовый никель ■ MX-060 NM

Черный хром ■ MX-060 NF

Полка для рулонов
327x165x358 мм
0,69 кг

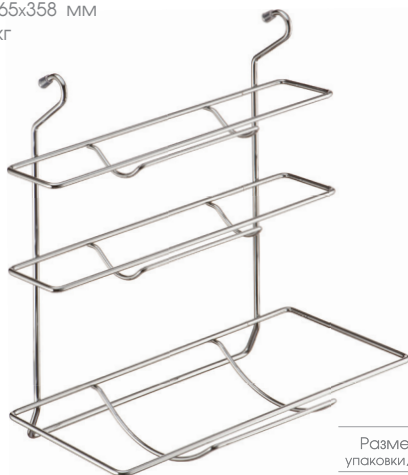

Размер упаковки, см	Вес упаковки, кг	Кол-во в упаковке, шт.
44x35x46	6,1	8



Хром ■ MX-065

Бронза ■ MX-065 BA

Медь ■ MX-065 CA

Матовый никель ■ MX-065 NM

Черный хром ■ MX-065 NF

Полка двухъярусная большая
300x185x430 мм
1,63 кг



Размер упаковки, см	Вес упаковки, кг	Кол-во в упаковке, шт.
62x45x33	7,0	4

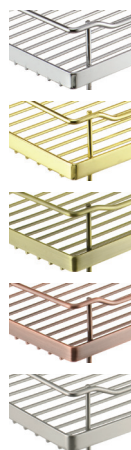

Хром ■ YJ-G205A

Латунь ■ YJ-G205A OT

Бронза ■ YJ-G205A BA

Медь ■ YJ-G205A CA

Матовый никель ■ YJ-G205A NM

Полка для специй, Тип-II
350x105x250 мм
0,47 кг

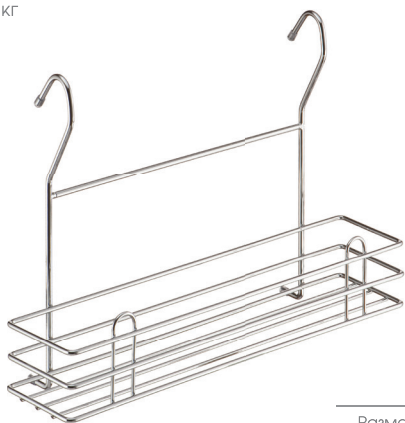

Размер упаковки, см	Вес упаковки, кг	Кол-во в упаковке, шт.
38x36x43	6,4	12



Хром ■ LE 530

Бронза ■ LE 530 BA

Полка для специй двухъярусная, Тип-II
350x105x400 мм
0,82 кг

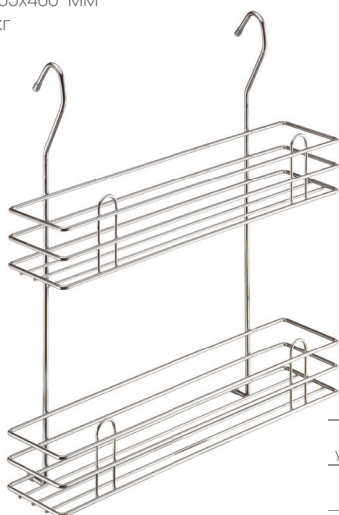

Размер упаковки, см	Вес упаковки, кг	Кол-во в упаковке, шт.
44x37x37	5,6	6



Хром ■ LE 540

Бронза ■ LE 540 BA

Полка двухъярусная «Mix», Тип-II
400x180x355 мм
0,9 кг

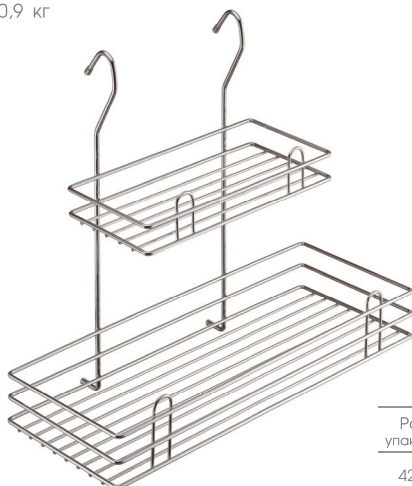

Размер упаковки, см	Вес упаковки, кг	Кол-во в упаковке, шт.
42x41x42	4,3	4



Хром ■ LE 510

Бронза ■ LE 510 BA

Полка средняя, Тип-II
275x155x240 мм
0,52 кг

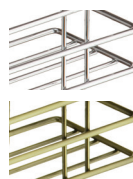
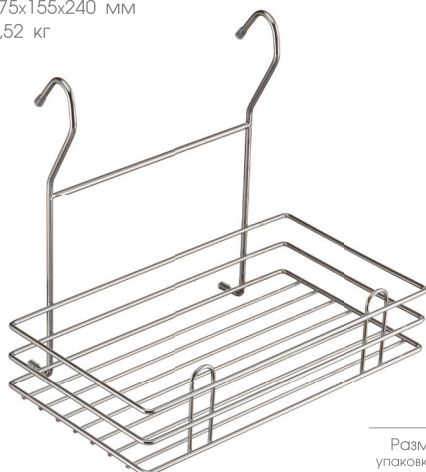

Хром ■ LE 520

Бронза ■ LE 520 BA

Размер упаковки, см	Вес упаковки, кг	Кол-во в упаковке, шт.
48x31x47	6,9	12

Полка овальная
400x185x250 мм
0,56 кг

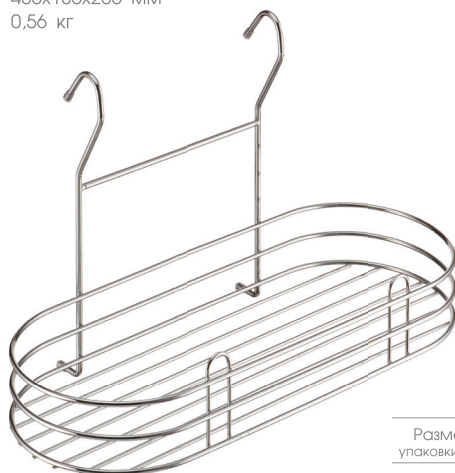

Хром ■ LE 560

Бронза ■ LE 560 BA

Размер упаковки, см	Вес упаковки, кг	Кол-во в упаковке, шт.
43x36x44	5,4	8

Полка угловая малая, Тип-II
205x205x250 мм
0,413 кг

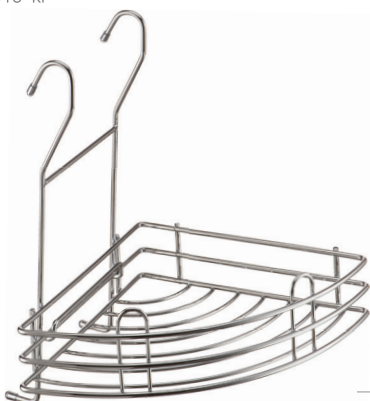

Хром ■ LE 550

Бронза ■ LE 550 BA

Размер упаковки, см	Вес упаковки, кг	Кол-во в упаковке, шт.
42x42x33	10,6	24

Полка угловая большая
320x320x280 мм
1,34 кг



Размер упаковки, см	Вес упаковки, кг	Кол-во в упаковке, шт.
40x40x28	7,0	5



- Хром ■ YJ-G301

- Латунь ■ YJ-G301 OT

- Бронза ■ YJ-G301 BA

- Медь ■ YJ-G301 CA

- Матовый никель ■ YJ-G301 NM

- Черный хром ■ YJ-G301 NF

Полка угловая малая
230x230x230 мм
0,73 кг



Размер упаковки, см	Вес упаковки, кг	Кол-во в упаковке, шт.
33x34x29	4,5	6



- Хром ■ YJ-G301A

- Латунь ■ YJ-G301A OT

- Бронза ■ YJ-G301A BA

- Медь ■ YJ-G301A CA

- Матовый никель ■ YJ-G301A NM

- Черный хром ■ YJ-G301A NF

Полка для кружек
245x90x340 мм
0,42 кг

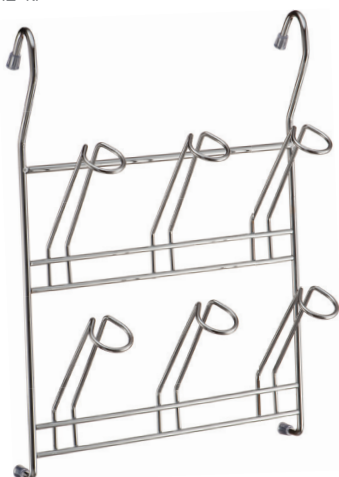

Размер упаковки, см	Вес упаковки, кг	Кол-во в упаковке, шт.
42x27x45	6,0	12



- Хром ■ YJ-G508

- Латунь ■ YJ-G508 OT

- Бронза ■ YJ-G508 BA

- Медь ■ YJ-G508 CA

- Матовый никель ■ YJ-G508 NM

- Черный хром ■ YJ-G508 NF

Полка угловая двухъярусная «Mix» большая
320x320x440 мм
2,3 кг



Размер упаковки, см	Вес упаковки, кг	Кол-во в упаковке, шт.
36x36x36	4,9	2



Хром ■ YJ-G209

Латунь ■ YJ-G209 OT

Бронза ■ YJ-G209 BA

Медь ■ YJ-G209 CA

Матовый никель ■ YJ-G209 NM

Черный хром ■ YJ-G209 NF

Полка угловая двухъярусная малая
230x230x440 мм
1,25 кг



Размер упаковки, см	Вес упаковки, кг	Кол-во в упаковке, шт.
54x50x35	10,5	8



Хром ■ YJ-G209A

Латунь ■ YJ-G209A OT

Бронза ■ YJ-G209A BA

Медь ■ YJ-G209A CA

Матовый никель ■ YJ-G209A NM

Черный хром ■ YJ-G209A NF

Полка для ножей и досок
230x140x320 мм
0,85 кг

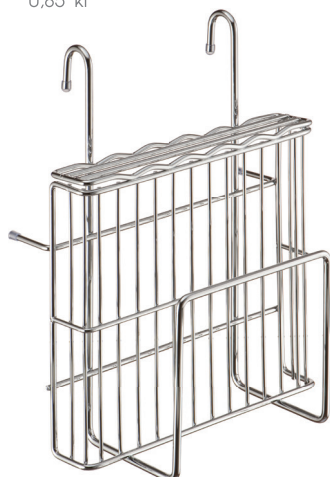

Размер упаковки, см	Вес упаковки, кг	Кол-во в упаковке, шт.
53x33x25	5,7	6



Хром ■ YJ-G302

Латунь ■ YJ-G302 OT

Бронза ■ YJ-G302 BA

Медь ■ YJ-G302 CA

Матовый никель ■ YJ-G302 NM

Черный хром ■ YJ-G302 NF

Полка для бумажного полотенца
300x200x120 мм
0,36 кг

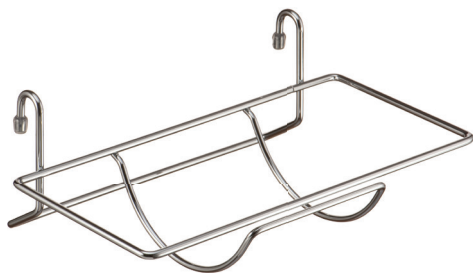

Размер упаковки, см	Вес упаковки, кг	Кол-во в упаковке, шт.
34x35x20	4	10



Хром ■ YJ-G217

Латунь ■ YJ-G217 OT

Бронза ■ YJ-G217 BA

Медь ■ YJ-G217 CA

Матовый никель ■ YJ-G217 NM

Черный хром ■ YJ-G217 NF

Полка для фужеров большая
410x200x100 мм
0,38 кг

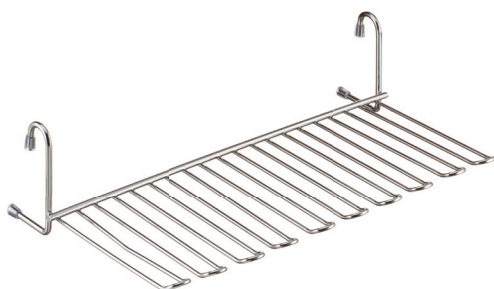

Размер упаковки, см	Вес упаковки, кг	Кол-во в упаковке, шт.
55x29x22	10,2	24

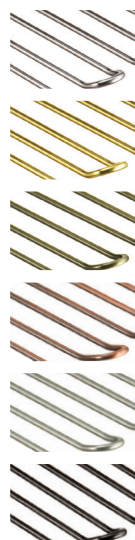

Хром ■ YJ-G507B

Латунь ■ YJ-G507B OT

Бронза ■ YJ-G507B BA

Медь ■ YJ-G507B CA

Матовый никель ■ YJ-G507B NM

Черный хром ■ YJ-G507B NF

Полка для фужеров малая
235x250x100 мм
0,31 кг

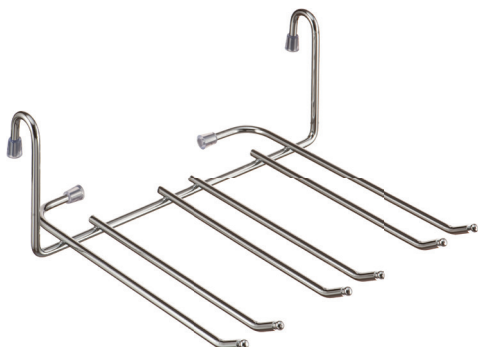

Размер упаковки, см	Вес упаковки, кг	Кол-во в упаковке, шт.
36x28x18	7,3	24

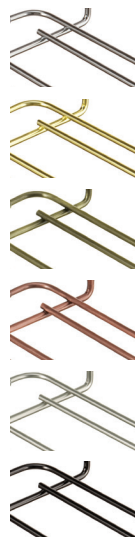

Хром ■ YJ-G507

Латунь ■ YJ-G507 OT

Бронза ■ YJ-G507 BA

Медь ■ YJ-G507 CA

Матовый никель ■ YJ-G507 NM

Черный хром ■ YJ-G507 NF

Полка универсальная/для миксера
270x140x280 мм
0,75 кг

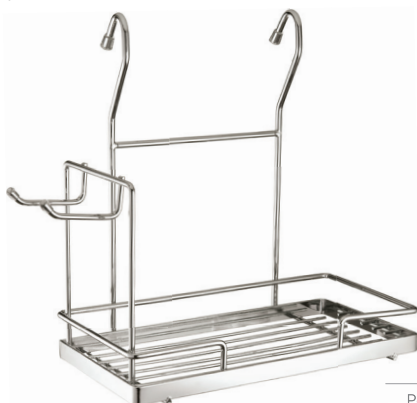

Размер упаковки, см	Вес упаковки, кг	Кол-во в упаковке, шт.
62x41x38	13,4	16



Хром ■ YJ-G211

Латунь ■ YJ-G211 OT

Бронза ■ YJ-G211 BA

Медь ■ YJ-G211 CA

Матовый никель ■ YJ-G211 NM

Черный хром ■ YJ-G211 NF

Полка многофункциональная
390x173x265 мм
0,84 кг

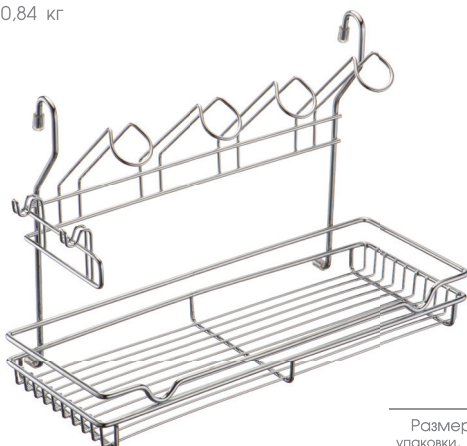

Размер упаковки, см	Вес упаковки, кг	Кол-во в упаковке, шт.
71x41x28	7,2	8



Хром ■ MX-420

Бронза ■ MX-420 BA

Полка для крышек
215x115x420 мм
0,52 кг



Размер упаковки, см	Вес упаковки, кг	Кол-во в упаковке, шт.
46x23x35	3,5	6



Хром ■ YJ-G809B

Латунь ■ YJ-G809B OT

Бронза ■ YJ-G809B BA

Медь ■ YJ-G809B CA

Матовый никель ■ YJ-G809B NM

Черный хром ■ YJ-G809B NF

Полка круглая разборная Ø24 мм
276x240x271 мм
0,8 кг



Размер упаковки, см	Вес упаковки, кг	Кол-во в упаковке, шт.
50x30x33	13,1	16

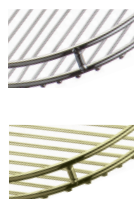

Хром ■ MX-410

Бронза ■ MX-410 BA

Полка круглая двухъярусная разборная Ø24 мм
276x240x271 мм
1,26 кг



Размер упаковки, см	Вес упаковки, кг	Кол-во в упаковке, шт.
49x30x35	14,0	10



Хром ■ MX-411

Бронза ■ MX-411 BA

Полка двухъярусная разборная
325x169x390 мм
1,78 кг



Размер упаковки, см	Вес упаковки, кг	Кол-во в упаковке, шт.
41x36x66	19,0	10



Хром ■ MX-412

Полка разборная малая короткая
260x155x110 мм
0,51 кг



Хром ■ MX-414

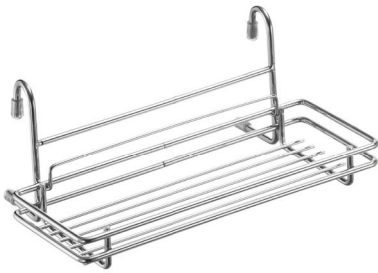

Размер упаковки, см	Вес упаковки, кг	Кол-во в упаковке, шт.
49x33x28	12,2	24

Полка разборная малая высокая
260x155x271 мм
0,6 кг



Хром ■ MX-415



Размер упаковки, см	Вес упаковки, кг	Кол-во в упаковке, шт.
39x30x29	7,4	12

Полка двухъярусная разборная малая
260x155x271 мм
1,24 кг



Хром ■ MX-413

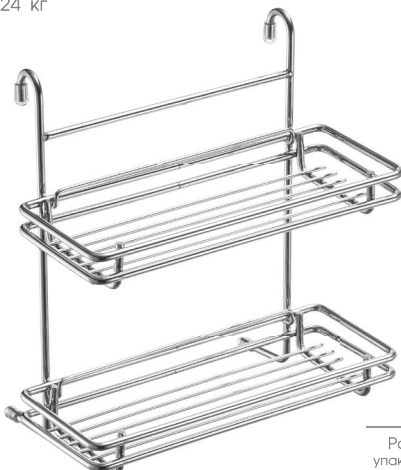

Размер упаковки, см	Вес упаковки, кг	Кол-во в упаковке, шт.
53x29x28	14,7	12

Сушка для посуды навесная разборная
с пластиковым поддоном
355x264x382 мм
1,77 кг



Хром ■ MX-072

Размер упаковки, см	Вес упаковки, кг	Кол-во в упаковке, шт.
39x37x35	8,3	4

Сушка для посуды навесная малая,
разборная с пластиковым поддоном
255x264x382 мм
1,15 кг



Хром ■ MX-071

Размер упаковки, см	Вес упаковки, кг	Кол-во в упаковке, шт.
39x27x56	9,6	6

Сушка для посуды навесная
с пластиковым поддоном
440x258x260 мм
1,18 кг

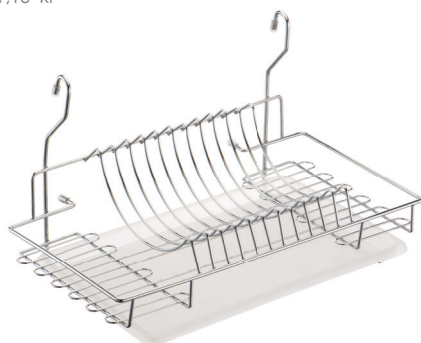

Хром ■ MX-074

Размер упаковки, см	Вес упаковки, кг	Кол-во в упаковке, шт.
53x45x62	12,4	8

Сушка для посуды двухъярусная, разборная
с пластиковым поддоном
396x276x465 мм
1,88 кг



Хром ■ MX-073

Размер упаковки, см	Вес упаковки, кг	Кол-во в упаковке, шт.
72x42x61	21,0	10

Сушка для чашек и тарелок навесная
с поддоном из нержавеющей стали
500x240x280 мм
2 кг

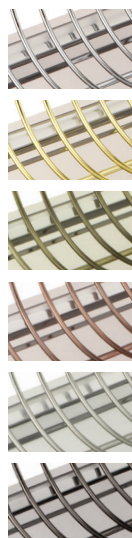

Хром ■ MX-070

Латунь ■ MX-070 OT

Бронза ■ MX-070 BA

Медь ■ MX-070 CA

Матовый никель ■ MX-070 NM

Черный хром ■ MX-070 NF

Размер упаковки, см	Вес упаковки, кг	Кол-во в упаковке, шт.
53x42x31	8,8	4

Стакан для столовых приборов
Нержавеющая сталь
135x105x260 мм
0,28 кг



Хром ■ YJ-G017E

Латунь ■ YJ-G017E OT

Бронза ■ YJ-G017E BA

Медь ■ YJ-G017E CA

Матовый никель ■ YJ-G017E NM

Черный хром ■ YJ-G017E NF

Размер упаковки, см	Вес упаковки, кг	Кол-во в упаковке, шт.
44x23x41	7	24

Навесная баночка стеклянная на рейлинг

40x40x135 мм
0,12 кг



Размер упаковки, см	Вес упаковки, кг	Кол-во в упаковке, шт.
47x22x16	6,5	50 Minibox - 5



Хром ■ YJ-G901

Латунь ■ YJ-G901 OT

Бронза ■ YJ-G901 BA

Медь ■ YJ-G901 CA

Матовый никель ■ YJ-G901 NM

Белый □ YJ-G901 WH

Набор навесных баночек на рейлинг из 5 штук

200x40x140 мм
0,58 кг



Размер упаковки, см	Вес упаковки, кг	Кол-во в упаковке, шт.
28x23x32	7	10



Хром ■ LE901

Латунь ■ LE901 OT

Медь ■ LE901 CA

Белый □ LE901 WH

Полка-держатель в комплекте с емкостями для специй

6 баночек
230x113x240 мм
1,46 кг



Размер упаковки, см	Вес упаковки, кг	Кол-во в упаковке, шт.
50x43x52	19,2	12 Minibox - 1



Хром ■ MX-417

Бронза ■ MX-417 BA

Полка-держатель для крышек малая

95x85x280 мм
0,29 кг



Хром ■ YJ-G810

Бронза ■ YJ-G810 BA

Размер упаковки, см	Вес упаковки, кг	Кол-во в упаковке, шт.
36x33x41	10,4	32

Держатель столовых приборов с пластиковым поддоном

149x150x222 мм
0,48 кг



Хром ■ MX-416

Размер упаковки, см	Вес упаковки, кг	Кол-во в упаковке, шт.
52x25x47	9,62	18

Держатель столовых приборов настольный/навесной

180x110x200 мм
0,20 кг



Хром ■ MX-039

Размер упаковки, см	Вес упаковки, кг	Кол-во в упаковке, шт.
70x42x63	17,40	80

Рейлинг Ø16 мм
600, 1000, 1200 мм



	Размер упаковки, см	Вес упаковки, кг	Кол-во в упаковке, шт.
600 мм	61x10x9	5,6	25
1000 мм	101x10x9	9,4	25
1200 мм	123x10x10	11,8	25

	1000 мм	600 мм	1200 мм
Хром	■ RAT-11-1000	■ RAT-11-600	■ RAT-11-1200
Латунь	■ RAT-11-1000 OT	■ RAT-11-600 OT	
Бронза	■ RAT-11-1000 BA	■ RAT-11-600 BA	■ RAT-11-1200 BA
Медь	■ RAT-11-1000 CA	■ RAT-11-600 CA	
Матовый никель	■ RAT-11-1000 NM	■ RAT-11-600 NM	
Черный хром	■ RAT-11-1000 NF	■ RAT-11-600 NF	

Рейлинг Ø16 мм
600, 1000, 1200, 3000 мм
Хром



Артикул	■ RAT-11-600s	■ RAT-11-1000s	■ RAT-11-1200s	■ RAT-11-3000
Цвет	Хром	Хром	Хром	Хром
Длина, мм	600	1000	1200	3000
Вес, кг	0,223	0,388	0,438	1,1
Размер упаковки, см	62x9x10	104x9x10	122x9x10	301x10x4
Вес упаковки, кг	5,3	8,8	11	11,2
Кол-во в упаковке, шт.	25	25	25	10

Рейлинг Ø16 мм
600, 1000, 1200 мм
Бронза

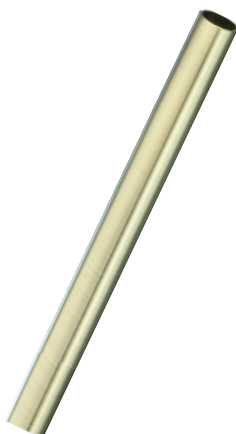

Артикул	■ RAT-11-600s BA	■ RAT-11-1000s BA	■ RAT-11-1200s BA
Цвет	Бронза	Бронза	Бронза
Длина, мм	600	1000	1200
Вес, кг	0,223	0,388	0,438
Размер упаковки, см	62x9x10	104x9x10	122x9x10
Вес упаковки, кг	5,3	8,8	11
Кол-во в упаковке, шт.	25	25	25

Угол поворотный
135 градусов
0,059 кг



Размер упаковки, см	Вес упаковки, кг	Кол-во в упаковке, шт.
30x25x19	12	200

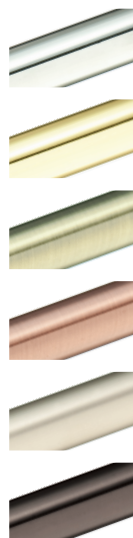

Хром ■ RAT-11C

Латунь ■ RAT-11C OT

Бронза ■ RAT-11C BA

Медь ■ RAT-11C CA

Матовый никель ■ RAT-11C NM

Черный хром ■ RAT-11C NF

Угол поворотный
90 градусов
0,059 кг



Размер упаковки, см	Вес упаковки, кг	Кол-во в упаковке, шт.
30x25x19	12	200

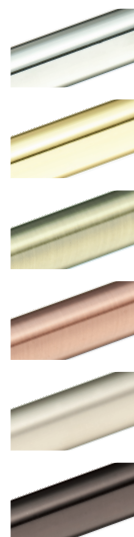

Хром ■ RAT-11B

Латунь ■ RAT-11B OT

Бронза ■ RAT-11B BA

Медь ■ RAT-11B CA

Матовый никель ■ RAT-11B NM

Черный хром ■ RAT-11B NF

Фланец для трубы Ø16 мм
0,013 кг



Размер упаковки, см	Вес упаковки, кг	Кол-во в упаковке, шт.
37x22x19	13,2	1000



Хром ■ RHA-17

Держатель рейлинга «Модерн»
0,04 кг



Размер упаковки, см	Вес упаковки, кг	Кол-во в упаковке, шт.
29x21x15	6,8	150



Хром	■ RAT-13
Латунь	■ RAT-13 OT
Бронза	■ RAT-13 BA
Медь	■ RAT-13 CA
Матовый никель	■ RAT-13 NM
Черный хром	■ RAT-13 NF

Заглушка рейлинга «Модерн»
0,02 кг



Размер упаковки, см	Вес упаковки, кг	Кол-во в упаковке, шт.
48x39x14	13,5	800 Minibox - 80



Хром	■ RAT-16
Латунь	■ RAT-16 OT
Бронза	■ RAT-16 BA
Медь	■ RAT-16 CA
Матовый никель	■ RAT-16 NM
Черный хром	■ RAT-16 NF

Комплект держателей рейлинга «Crystal»
0,06 кг



Упаковка: Блистер
90x35x120 мм

Размер упаковки, см	Вес упаковки, кг	Кол-во в упаковке, шт.
54x49x31	24,0	180 Minibox - 20



Хром	■ RAT-20 KIT
Бронза	■ RAT-20 BA KIT

Держатель рейлинга «Традиция»
0,05 кг



Размер упаковки, см	Вес упаковки, кг	Кол-во в упаковке, шт.
30x23x15	10,5	200



Хром ■ RAT-14

Латунь ■ RAT-14 OT

Бронза ■ RAT-14 BA

Медь ■ RAT-14 CA

Матовый никель ■ RAT-14 NM

Черный хром ■ RAT-14 NF

Заглушка рейлинга «Традиция»
0,03 кг



Размер упаковки, см	Вес упаковки, кг	Кол-во в упаковке, шт.
48x39x14	14,1	500 Minibox - 50



Хром ■ RAT-15

Латунь ■ RAT-15 OT

Бронза ■ RAT-15 BA

Медь ■ RAT-15 CA

Матовый никель ■ RAT-15 NM

Черный хром ■ RAT-15 NF

Набор крепежа «Модерн»
2 заглушки + 2 держателя
0,14 кг



Упаковка: Блистер
130x120x20 мм

Размер упаковки, см	Вес упаковки, кг	Кол-во в упаковке, шт.
54x49x33	27,5	180 Minibox - 20

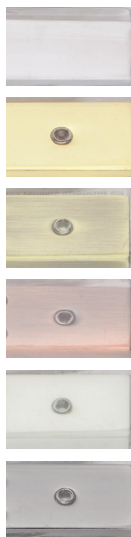

Хром ■ RAT KIT

Латунь ■ RAT KIT OT

Бронза ■ RAT KIT BA

Медь ■ RAT KIT CA

Матовый никель ■ RAT KIT NM

Черный хром ■ RAT KIT NF

Крючок на рейлинг малый
55x40 мм
0,011 кг



Размер упаковки, см	Вес упаковки, кг	Кол-во в упаковке, шт.
30x25x14	11,0	1000



Хром	■ YJ-G311C
Латунь	■ YJ-G311C OT
Бронза	■ YJ-G311C BA
Медь	■ YJ-G311C CA
Матовый никель	■ YJ-G311C NM
Черный хром	■ YJ-G311C NF

Крючок на рейлинг большой
55x60 мм
0,015 кг



Размер упаковки, см	Вес упаковки, кг	Кол-во в упаковке, шт.
30x25x14	7,4	500



Хром	■ YJ-G311B
Латунь	■ YJ-G311B OT
Бронза	■ YJ-G311B BA
Медь	■ YJ-G311B CA
Матовый никель	■ YJ-G311B NM
Черный хром	■ YJ-G311B NF

Крючок на рейлинг двойной
55x65x60 мм
0,033 кг



Размер упаковки, см	Вес упаковки, кг	Кол-во в упаковке, шт.
30x30x23	8,4	250



Хром	■ YJ-G311A
Латунь	■ YJ-G311A OT
Бронза	■ YJ-G311A BA
Медь	■ YJ-G311A CA
Матовый никель	■ YJ-G311A NM
Черный хром	■ YJ-G311A NF

Комплект крючков больших из 3 штук
70x110 мм
0,045 кг



Хром ■ LE 311B

Бронза ■ LE 311B BA

Размер упаковки, см	Вес упаковки, кг	Кол-во в упаковке, шт.
30x25x14	7,5	170

Комплект крючков малых из 5 штук
70x140 мм
0,055 кг



Хром ■ LE 311C

Бронза ■ LE 311C BA

Размер упаковки, см	Вес упаковки, кг	Кол-во в упаковке, шт.
30x25x14	14,4	200

Комплект крючков малых несъемных из 5 штук
70x140 мм
0,056 кг



Хром ■ LE 311d

Бронза ■ LE 311d BA

Размер упаковки, см	Вес упаковки, кг	Кол-во в упаковке, шт.
30x25x14	11,8	200

Полка малая
250x160x90 мм
0,97 кг



Хром	■ 30805	2 шт. в упаковке
Золото	■ 30806	2 шт. в упаковке
Бронза	■ 308 0B	2 шт. в упаковке
Медь	■ 30803	2 шт. в упаковке
Матовый никель	■ 30808	2 шт. в упаковке

Полка узкая
340x110x230 мм
0,97 кг

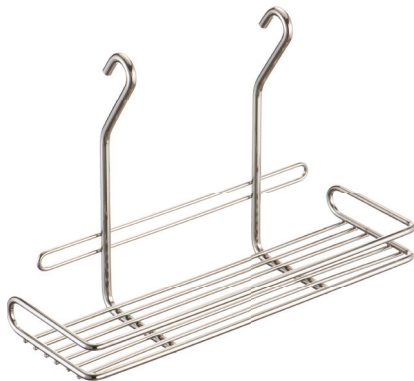

Хром	■ 30105	2 шт. в упаковке
Золото	■ 30106	2 шт. в упаковке
Бронза	■ 301 0B	2 шт. в упаковке
Медь	■ 30103	2 шт. в упаковке
Матовый никель	■ 30108	2 шт. в упаковке

Полка широкая
440x170x300 мм
2,3 кг

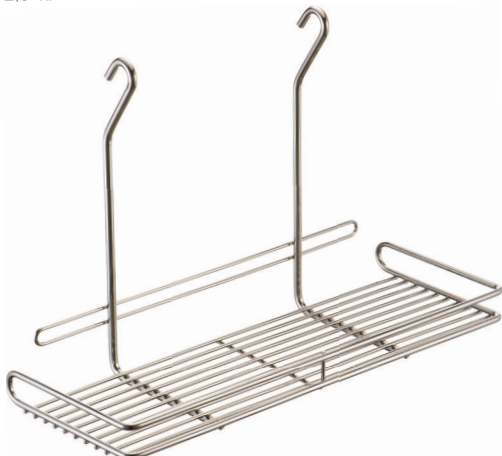

Хром	■ 30205	2 шт. в упаковке
Золото	■ 30206	2 шт. в упаковке
Бронза	■ 302 0B	2 шт. в упаковке
Медь	■ 30203	2 шт. в упаковке
Матовый никель	■ 30208	2 шт. в упаковке

Полка двухъярусная средняя
340x110x300 мм
1,4 кг

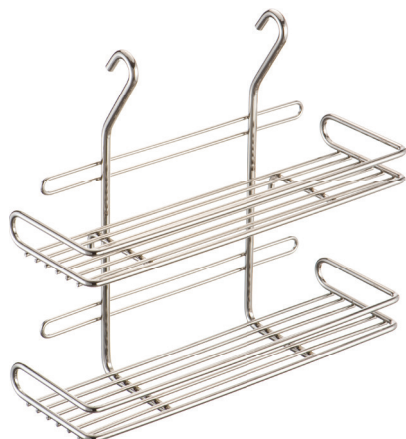

Хром	■ 30305	2 шт. в упаковке
Золото	■ 30306	2 шт. в упаковке
Бронза	■ 303 0B	2 шт. в упаковке
Медь	■ 30303	2 шт. в упаковке
Матовый никель	■ 30308	2 шт. в упаковке

Полка двухъярусная «Mix»
440x170x300 мм
1,91 кг

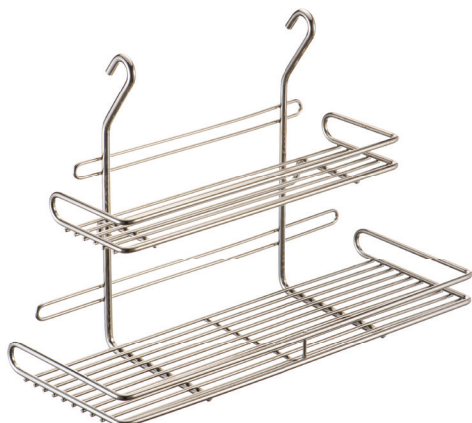

Хром	■ 30505	2 шт. в упаковке
Золото	■ 30506	2 шт. в упаковке
Бронза	■ 305 0B	2 шт. в упаковке
Медь	■ 30503	2 шт. в упаковке
Матовый никель	■ 30508	2 шт. в упаковке

Полка двухъярусная большая
440x170x300 мм
2,35 кг

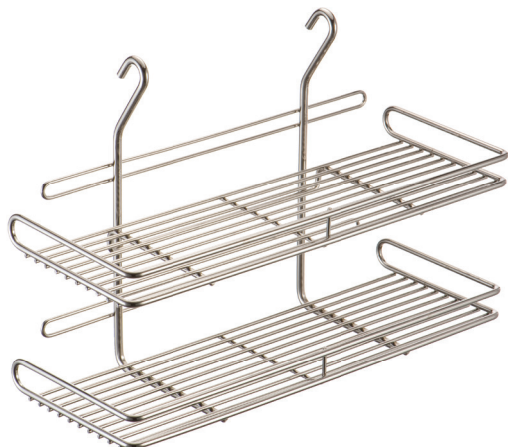

Хром	■ 30405	2 шт. в упаковке
Золото	■ 30406	2 шт. в упаковке
Бронза	■ 304 0B	2 шт. в упаковке
Медь	■ 30403	2 шт. в упаковке
Матовый никель	■ 30408	2 шт. в упаковке

Полка угловая
300x300x285 мм
1,41 кг

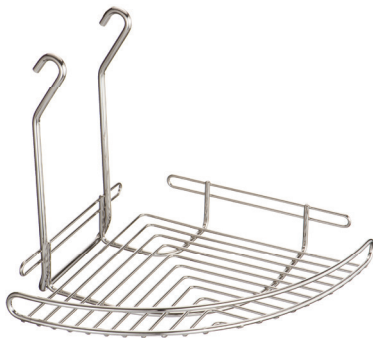

Хром	■ 30705	2 шт. в упаковке
Золото	■ 30706	2 шт. в упаковке
Бронза	■ 307 0B	2 шт. в упаковке
Медь	■ 30703	2 шт. в упаковке
Матовый никель	■ 30708	2 шт. в упаковке

Полка для бумажного полотенца
250x165x190 мм
0,66 кг

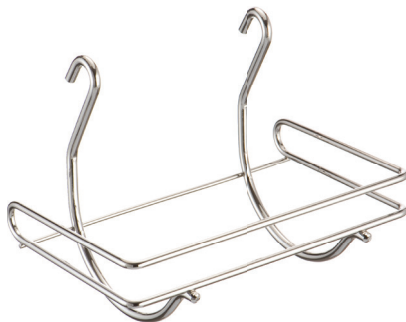

Хром	■ 33005	2 шт. в упаковке
Золото	■ 33006	2 шт. в упаковке
Бронза	■ 330 0B	2 шт. в упаковке
Медь	■ 33003	2 шт. в упаковке
Матовый никель	■ 33008	2 шт. в упаковке

Полка-держатель для крышек малая
100x100x270 мм
0,53 кг



Хром	■ 31605	1 шт. в упаковке
Золото	■ 31606	1 шт. в упаковке
Бронза	■ 316 0B	1 шт. в упаковке
Медь	■ 31603	1 шт. в упаковке
Матовый никель	■ 31608	1 шт. в упаковке

Полка для бутылок двухъярусная
260x170x290 мм
1,22 кг



Хром	■ 31805	2 шт. в упаковке
Золото	■ 31806	2 шт. в упаковке
Бронза	■ 318 0B	2 шт. в упаковке
Медь	■ 31803	2 шт. в упаковке
Матовый никель	■ 31808	2 шт. в упаковке

Сушка навесная на 12 тарелок
700x240x280 мм
2,86 кг



Хром	■ 31975	1 шт. в упаковке
------	---------	---------------------

Сушка навесная на 8 тарелок
500x240x280 мм
2,6 кг

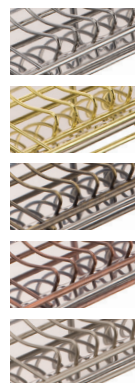

Хром	■ 31955	1 шт. в упаковке
Золото	■ 31956	1 шт. в упаковке
Бронза	■ 3195 B	1 шт. в упаковке
Медь	■ 31953	1 шт. в упаковке
Матовый никель	■ 31958	1 шт. в упаковке

Держатель для 6 ножей деревянный
115x125x400 мм
2 кг



Хром	■ 31405	1 шт. в упаковке
Золото	■ 31406	1 шт. в упаковке
Бронза	■ 314 0B	1 шт. в упаковке
Медь	■ 31403	1 шт. в упаковке
Матовый никель	■ 31408	1 шт. в упаковке

Стакан для столовых приборов
137x160x270 мм
0,98 кг



Хром	■ 31705	1 шт. в упаковке
Золото	■ 31706	1 шт. в упаковке
Бронза	■ 317 0B	1 шт. в упаковке
Медь	■ 31703	1 шт. в упаковке
Матовый никель	■ 31708	1 шт. в упаковке

Крючок навесной
0,01 кг



Золото	■ 34006	50 шт. в упаковке
Медь	■ 34003	50 шт. в упаковке
Матовый никель	■ 34008	50 шт. в упаковке

Набор баночек для специй из 2 предметов
135x120x215 мм
0,6 кг



Хром	■ 31125	1 шт. в упаковке
Золото	■ 31126	1 шт. в упаковке
Бронза	■ 3112 В	1 шт. в упаковке
Медь	■ 31123	1 шт. в упаковке

Набор баночек для специй и соусов из 4 предметов
175x210x215 мм
1,4 кг



Хром	■ 31115	1 шт. в упаковке
Золото	■ 31116	1 шт. в упаковке
Бронза	■ 3111 В	1 шт. в упаковке
Медь	■ 31113	1 шт. в упаковке

Набор баночек для соусов из 2 предметов
135x120x215 мм
0,97 кг



Хром	■ 31135	1 шт. в упаковке
------	---------	---------------------

Рейлинг Ø16 мм



Золото	■ 36106	600 мм
	■ 36206	900 мм
	■ 36306	1200 мм
Медь	■ 36103	600 мм
	■ 36203	900 мм
	■ 36303	1200 мм
Матовый никель	■ 36108	600 мм
	■ 36208	900 мм
	■ 36308	1200 мм

Держатель рейлинга «Традиция»
0,08 кг



Золото	■ 35006	50 шт. в упаковке
Медь	■ 35003	50 шт. в упаковке
Матовый никель	■ 35008	50 шт. в упаковке

Заглушка рейлинга «Традиция»
0,02 кг



Золото	■ 35106	50 шт. в упаковке
Медь	■ 35103	50 шт. в упаковке
Матовый никель	■ 35108	50 шт. в упаковке

Угол поворотный $\varnothing 16$ мм
90 градусов
0,06 кг



Золото	■ 36506	30 шт. в упаковке
Медь	■ 36503	30 шт. в упаковке
Матовый никель	■ 36508	30 шт. в упаковке

Угол поворотный $\varnothing 16$ мм
135 градусов
0,06 кг



Золото	■ 36606	30 шт. в упаковке
Медь	■ 36603	30 шт. в упаковке
Матовый никель	■ 36608	30 шт. в упаковке

Втулка соединительная металлическая
0,02 кг



Латунь	■ 35100	100 шт. в упаковке
--------	---------	-----------------------

Кухонные аксессуары

Стильное и практичное решение для современной кухни. Аксессуары включают в себя различные виды подставок для посуды и фруктов, придают каждой кухне современный вид и органично вписываются в любой интерьер.



Ваза для фруктов, Тип-I
260x260x120 мм
0,375 кг



Хром ■ VZ0010

Бронза ■ VZ0010 BA

Размер упаковки, см	Вес упаковки, кг	Кол-во в упаковке, шт.
27x27x68	5,4	12

Ваза для фруктов, Тип-II
270x240x165 мм
0,417 кг

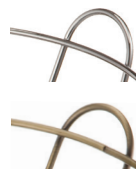

Хром ■ VZ0040

Бронза ■ VZ0040 BA

Размер упаковки, см	Вес упаковки, кг	Кол-во в упаковке, шт.
28x25x41	5,2	12

Ваза для фруктов, Тип-III
257x217x140 мм
0,35 кг



Хром ■ VZ0060

Бронза ■ VZ0060 BA

Размер упаковки, см	Вес упаковки, кг	Кол-во в упаковке, шт.
44x27x40	5,0	12

Подставка для фруктов, Тип-III

325x195x93 мм
0,517 кг

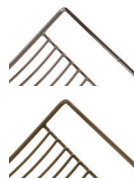
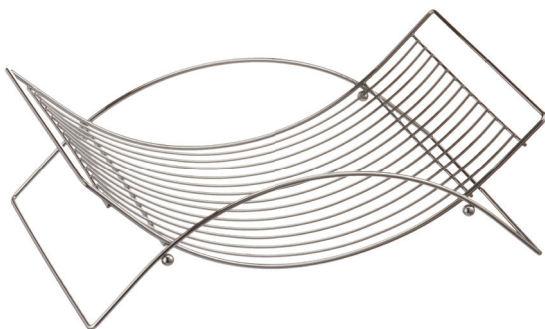

Хром ■ VZ0020

Бронза ■ VZ0020 BA

Размер упаковки, см	Вес упаковки, кг	Кол-во в упаковке, шт.
48x45x48	7,2	12

Подставка для фруктов, Тип-II

434x243x125 мм
0,642 кг

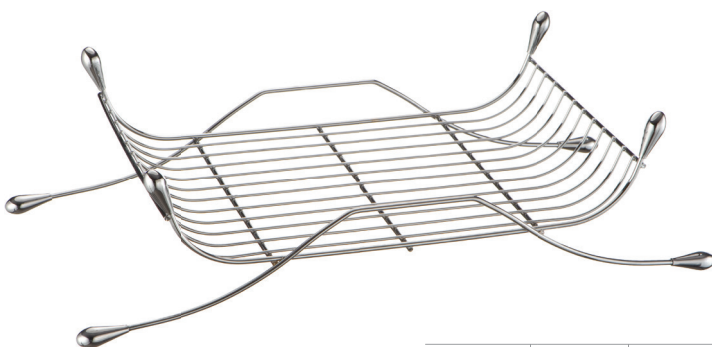

Хром ■ VZ0050

Бронза ■ VZ0050 BA

Размер упаковки, см	Вес упаковки, кг	Кол-во в упаковке, шт.
50x43x50	8,8	12

Подставка для фруктов, Тип-I

330x229x85 мм
0,417 кг

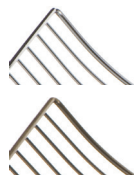
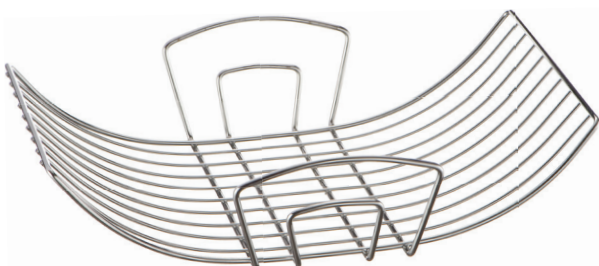

Хром ■ VZ0030

Бронза ■ VZ0030 BA

Размер упаковки, см	Вес упаковки, кг	Кол-во в упаковке, шт.
38x29x26	5,6	12

Корзина для фруктов подвесная
330x210x240 мм
0,563 кг

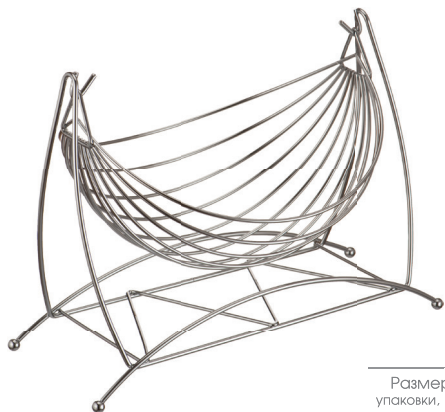

Размер упаковки, см	Вес упаковки, кг	Кол-во в упаковке, шт.
43x36x39	7,0	12



Хром	■ LF-2002244
Латунь	■ LF-2002244 OT
Бронза	■ LF-2002244 BA
Медь	■ LF-2002244 CA
Матовый никель	■ LF-2002244 NM

Корзина для фруктов с крючком
270x270x470 мм
0,73 кг



Размер упаковки, см	Вес упаковки, кг	Кол-во в упаковке, шт.
43x36x39	10,0	12

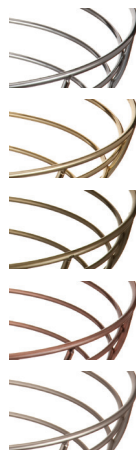

Хром	■ LF-214
Латунь	■ LF-214 OT
Бронза	■ LF-214 BA
Медь	■ LF-214 CA
Матовый никель	■ LF-214 NM

Ваза для фруктов с деревянным дном
270x270x110 мм
0,389 кг



Размер упаковки, см	Вес упаковки, кг	Кол-во в упаковке, шт.
53x28x36	7,0	18



Хром	■ LF-2002535
Латунь	■ LF-2002535 OT
Бронза	■ LF-2002535 BA

Пирамида для фруктов
320x270x280 мм
0,45 кг

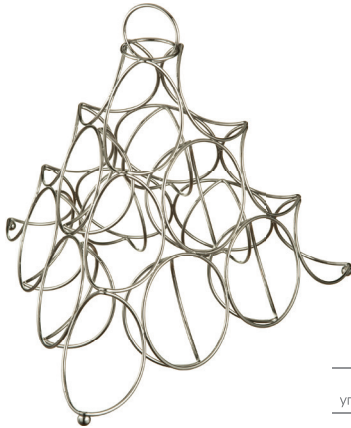

Размер упаковки, см	Вес упаковки, кг	Кол-во в упаковке, шт.
54x36x32	4,0	6



Хром ■ LF-149

Латунь ■ LF-149 OT

Бронза ■ LF-149 BA

Медь ■ LF-149 CA

Подставка для фруктов квадратная
230x190x100 мм
0,325 кг

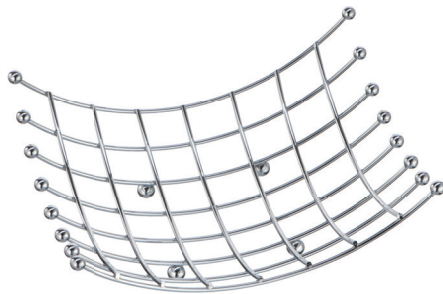

Размер упаковки, см	Вес упаковки, кг	Кол-во в упаковке, шт.
37x25x19	6,9	20



Хром ■ LF-2002612

Латунь ■ LF-2002612 OT

Бронза ■ LF-2002612 BA

Медь ■ LF-2002612 CA

Матовый никель ■ LF-2002612 NM

Ваза для фруктов
240x240x120 мм
0,3 кг



Размер упаковки, см	Вес упаковки, кг	Кол-во в упаковке, шт.
51x25x49	7,0	24



Хром ■ LF-2002287

Латунь ■ LF-2002287 OT

Бронза ■ LF-2002287 BA

Медь ■ LF-2002287 CA

Матовый никель ■ LF-2002287 NM

Подставка под горячее
300x200x35 мм
0,404 кг

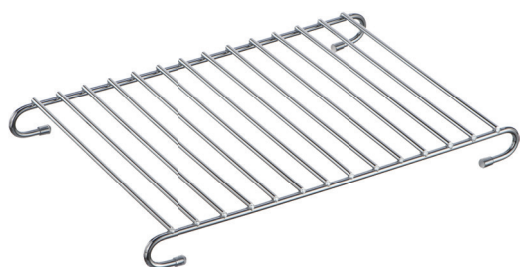

Размер упаковки, см	Вес упаковки, кг	Кол-во в упаковке, шт.
37x32x26	9,0	24



Хром	■ MX-041
Латунь	■ MX-041 OT
Бронза	■ MX-041 BA
Медь	■ MX-041 CA
Матовый никель	■ MX-041 NM

Подставка под ложку
Ложка в комплект не входит
100x110x195 мм
0,182 кг



Размер упаковки, см	Вес упаковки, кг	Кол-во в упаковке, шт.
42x40x54	18,2	96 Minibox - 4



Хром	■ HУJ-007
Латунь	■ HУJ-007 OT
Бронза	■ HУJ-007 BA
Медь	■ HУJ-007 CA
Матовый никель	■ HУJ-007 NM

Сушка для посуды, настольная
330x340x200 мм
0,93 кг

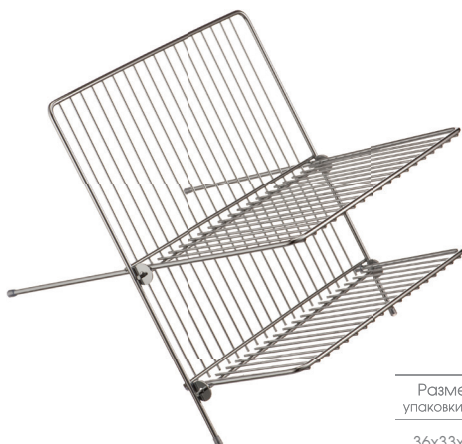

Размер упаковки, см	Вес упаковки, кг	Кол-во в упаковке, шт.
36x33x20	11,6	12



Хром	■ LF-137A
Латунь	■ LF-137A OT
Бронза	■ LF-137A BA
Медь	■ LF-137A CA
Матовый никель	■ LF-137A NM
Черный хром	■ LF-137A NF

Подставка под горячее

Ø 200 мм
0,07 кг



Хром

■ MX-040

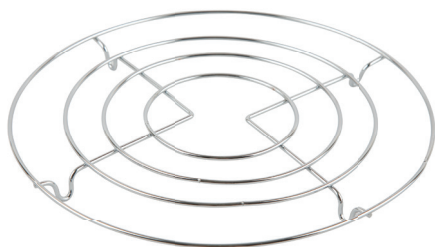

Размер упаковки, см	Вес упаковки, кг	Кол-во в упаковке, шт.
42x22x23	7,4	100

Посудосушитель настольный с поддоном

405x295x145 мм
1,180 кг

Хром

■ LF-138

NEW

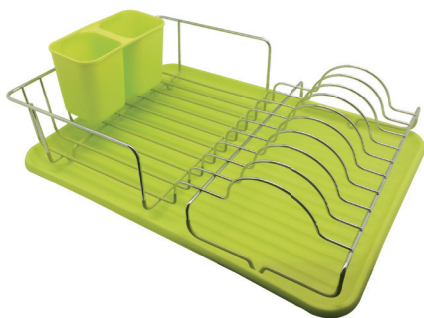

Размер упаковки, см	Вес упаковки, кг	Кол-во в упаковке, шт.
78x45,5x35	6,8	5

Посудосушитель настольный с поддоном

490x330x112 мм
1,160 кг

Хром

■ LF-139

NEW

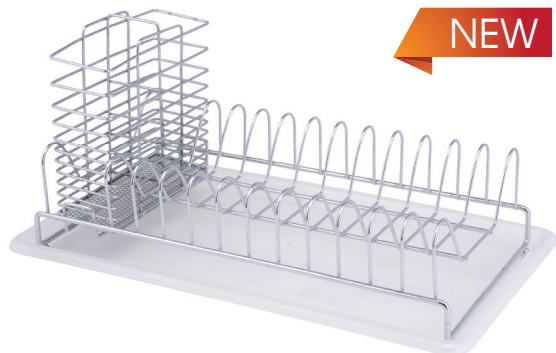

Размер упаковки, см	Вес упаковки, кг	Кол-во в упаковке, шт.
56x45,5x77	15,7	12

Набор баночек для специй из 2 шт.
105 мл
133x65x130 мм
0,24 кг

NEW



Хром ■ BNK001



Размер упаковки, см	Вес упаковки, кг	Кол-во в упаковке, шт.
39x28x29	6,2	24

Набор для специй из 2 предметов на подставке
30 мл
80x45x130 мм
0,18 кг

NEW



Хром ■ BNK002



Размер упаковки, см	Вес упаковки, кг	Кол-во в упаковке, шт.
43x37x29	14,8	80

Банка для специй
90 мл
190x130x120 мм
0,840 кг

NEW



Черный ■ BNK006



Размер упаковки, см	Вес упаковки, кг	Кол-во в упаковке, шт.
41x41x26,5	10,8	72

Банка для специй, МЕЛЬНИЦА
190 мл
210x140x140 мм
1,42 кг

NEW



Черный ■ BNK008



Размер упаковки, см	Вес упаковки, кг	Кол-во в упаковке, шт.
44x45x31	18,2	72

Набор для сыпучих продуктов из 3 банок
900, 1190, 1600 мл
340x115x250 мм
2,27 кг

NEW



Нерж.сталь ■ BNK009



Размер упаковки, см	Вес упаковки, кг	Кол-во в упаковке, шт.
48x36x26,5	9,5	4

Набор для специй из 6 предметов на подставке
100 мл
340x70x150 мм
1,21 кг

NEW



Нерж. сталь ■ BNK010



Размер упаковки, см	Вес упаковки, кг	Кол-во в упаковке, шт.
41x36x33	15,1	12

Мельница для специй, с керамическими ножами
50 мл
60x60x300 мм
0,37 кг

NEW



Размер упаковки, см	Вес упаковки, кг	Кол-во в упаковке, шт.
31,5x30,5x25,5	7,8	20



Нерж.сталь ■ BNK050

Мельница для специй электрическая, с керамическими ножами
50 мл
60x60x170 мм
0,27 кг

NEW



Размер упаковки, см	Вес упаковки, кг	Кол-во в упаковке, шт.
32,5x17,5x26	5,8	20



Нерж.сталь ■ BNK051

Набор для специй настенный, на магнитной подставке
60 мл
185x110x130 мм
0,36 кг

NEW



Размер упаковки, см	Вес упаковки, кг	Кол-во в упаковке, шт.
57x38,5x28	14,2	20



Серебристый ■ BNK052

Мельница 3 в 1 со сменными ножами
60 мл
80x80x173 мм
0,258 кг

NEW



Нерж.сталь ■ BNK053



Размер упаковки, см	Вес упаковки, кг	Кол-во в упаковке, шт.
42,5x18,3x34	6,7	20

Мельница для зелени
75 мл
78x78x140 мм
0,195 кг

NEW



Белый □ BNK054



Размер упаковки, см	Вес упаковки, кг	Кол-во в упаковке, шт.
29,5x17,5x41	5,8	20

Для заметок