





Посудосушители
выкатные

стр. **248**



Посудосушители
с жестким каркасом
в навесные шкафы

стр. **250**

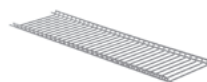

Посудосушители
без каркаса
в навесные шкафы

стр. **253**



Посудосушители из
нержавеющей стали

стр. **254**



5 слоев высококачественного гальванического покрытия

Преимущества:

- Долговечность за счет высокой коррозионной устойчивости к агрессивным средам, в т.ч. к воде и механическим повреждениям
- Превосходный внешний вид за счет высокой степени глянца, чистого однотонного цвета, отсутствия шероховатостей и сколов на пруте

Состав гальванического покрытия изделий VIBO

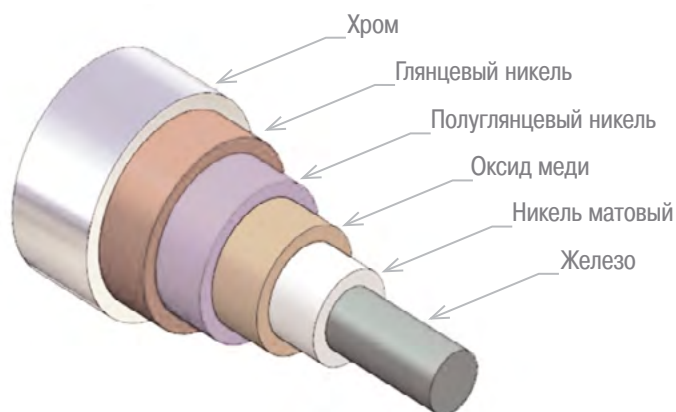

Выкатной посудосушитель для направляющих NOVA PRO



артикул	цвет	ширина шкафа, мм	толщина ДСП, мм	упаковка, кпл.
EGTGMSG 30PPC	хром	300	16/18	1

В комплект входит:

- ✓ двухъярусный посудосушитель
- ✓ алюминиевый поддон
- ✓ крепления фасада

Примечание:

- необходимы направляющие GRASS NOVA PRO арт. 63667-06, стр.276

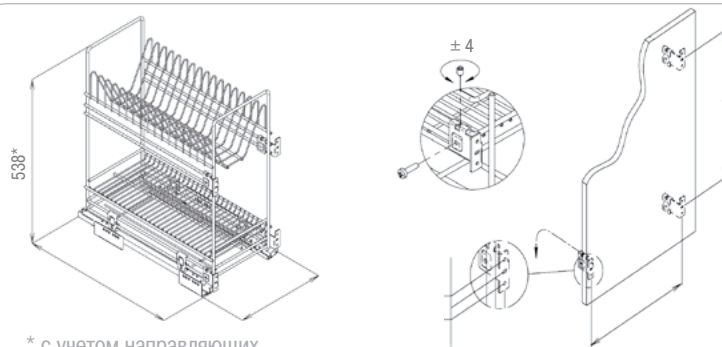

* с учетом направляющих



артикул	цвет	ширина шкафа, мм	толщина ДСП, мм	Ш, мм	упаковка, кпл.
КССРТGMSG245C	хром	450	16/18	418/414	1
КССРТGMSG260C	хром	600	16/18	568/564	1
КССРТGMSG290C	хром	900	16/18	868/864	1

Выкатной посудосушитель для направляющих NOVA PRO



* с учетом направляющих

Примечание:

- для крепления фасада необходимо использовать арт. PRCА 02С – 1 кпл.
- необходимы направляющие Grass Nova Pro арт. 63667-06, стр.276

В комплект входит:

- ✓ одноярусный посудосушитель
- ✓ алюминиевый поддон

Присадочные размеры для установки направляющих NOVA PRO





12 Посудосушители

артикул	цвет	упаковка, кпл.
PRCA 02C	хром	1

Комплект креплений фасада для выкатного посудосушителя

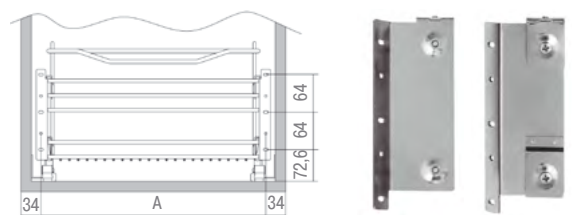
Ширина шкафа, мм	A, мм
450	382
600	532
900	832



В комплект входит:

- ✓ пара креплений
- ✓ крепежные элементы

Технические данные:

- регулировка фасада в трех плоскостях:
 - по углу наклона
 - по высоте ± 4 мм
 - по ширине $\pm 1,5$ мм

Примечание:

- применим для корзин арт. ССАТ, КССРТ, КSLTSU
- применим к фасадам из МДФ и широких алюминиевых профилей



Комплект посудосушителя с алюминиевой рамкой



артикул	цвет	ширина шкафа, мм	толщина ДСП, мм	упаковка, кпл.
ES 45 AF16CP	хром	450	16	20
ES 60 AF16CP	хром	600	16	18
ES 80 AF16CP	хром	800	16	14
ES 90 AF16CP	хром	900	16	18
ES 120VAF16CP	хром	1200	16	20
ES 45 ACP	хром	450	18	35
ES 60 ACP	хром	600	18	18
ES 80 ACP	хром	800	18	14
ES 90 ACP	хром	900	18	18

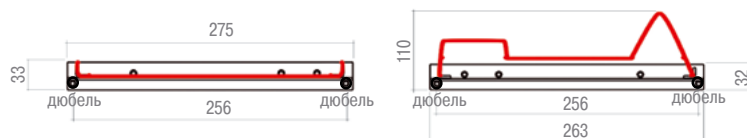

отверстие под дюбель: D=8, L=9

В комплект входит:

- ✓ алюминиевая рамка
- ✓ решетка для тарелок
- ✓ решетка для чашек
- ✓ крепления решетки
- ✓ пластиковый поддон – 1 шт.*
- ✓ комплект креплений

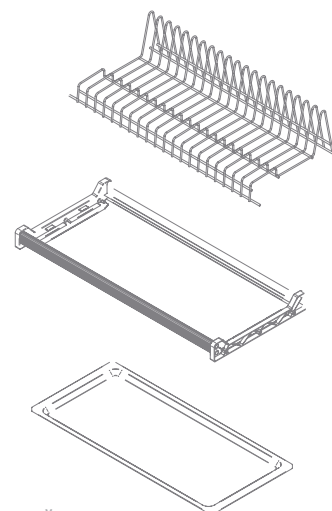
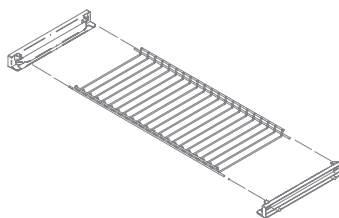

* - в артикул ES 120VAF16CP входит металлический поддон

Поддон для посудосушителя



артикул	цвет	ширина шкафа, мм	размер Ш/Г/В, мм	упаковка, шт.
VP 450M20	прозрачный	450	370/236/10	20
VP 600M20	прозрачный	600	520/236/10	20
VP 800M20	прозрачный	800	720/236/10	20
VP 900M20	прозрачный	900	820/236/10	20

Технические данные:

- материал – пластик

Примечание:

- дополнительный поддон для посудосушителей арт. ES.../GV.../SV.../SGV...

артикул	цвет	ширина шкафа, мм	толщина ДСП, мм	упаковка, кпл.
SV45VRRF16	хром	450	16	20
SV60VRRF16	хром	600	16	16
SV80VRRF16	хром	800	16	12
SV90VRRF16	хром	900	16	16
SV45VRRCP	хром	450	18	20
SV60VRRCP	хром	600	18	16
SV80VRRCP	хром	800	18	12
SV90VRRCP	хром	900	18	16

Посудосушитель для тарелок, регулируемый по глубине с пазом под заднюю стенку

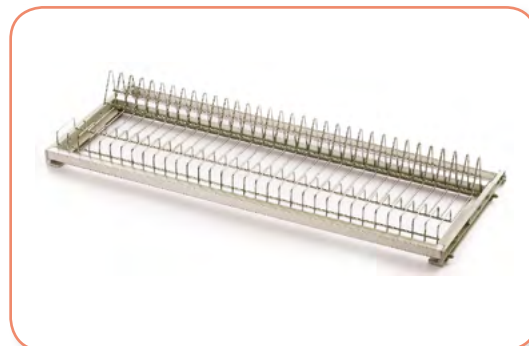

В комплект входит:

- ✓ алюминиевая регулируемая рамка
- ✓ решетка для тарелок

отверстие под дюбель: D=8, L=9

артикул	цвет	ширина шкафа, мм	толщина ДСП, мм	упаковка, кпл.
GV45PCP	хром	450	16/18	20
GV60PCP	хром	600	16/18	20
GV80PCP	хром	800	16/18	20
GV90PCP	хром	900	16/18	20

Посудосушитель для чашек



В комплект входит:

- ✓ решетка для чашек
- ✓ пластиковые крепления решетки

артикул	цвет	ширина шкафа, мм	размер Ш/Г/В, мм	упаковка, шт.
VA 600M20	сталь	600	522/240/10	20
VA 800M20	сталь	800	722/240/10	20
VA 900M20	сталь	900	822/240/10	20

Поддон для посудосушителя



Технические данные:

- материал – нержавеющая сталь

Примечание:

- дополнительный поддон для посудосушителей арт. ES.../GV.../SV.../SGV...

Комплект посудосушителя в угловой шкаф



Габаритные размеры посудосушителя

артикул	ширина (А), мм	ширина (В), мм	глубина (С), мм
СМА 60IB	568	510	мин. 333
SVA60F16IB	568	549	мин. 310

артикул	цвет	габариты шкафа, мм	толщина ДСП, мм	упаковка, кпл.
СМА 60IB	хром	600x600	16	10
SVA60F16IB	хром	600x600	16	10

В комплект входит:

- ✓ угловая алюминиевая рамка с решеткой для тарелок
- ✓ угловая алюминиевая рамка с решеткой для чашек
- ✓ 2 поддона из нержавеющей стали для нижней рамки
- ✓ комплект креплений (для арт. SVA60F16IB)

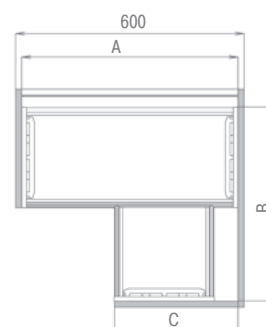
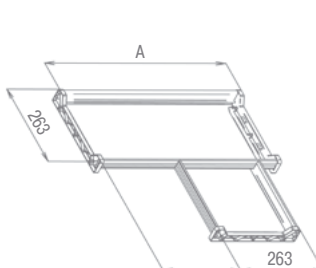

Комплект посудосушителя с рамкой Variant 3, регулируемый по глубине



артикул	цвет	длина (L), мм	Толщина ДСП	упаковка, кпл.
WE06.1123.01.001	хром	400	16/18	1
WE06.1124.01.001	хром	450	16/18	1
WE06.1125.01.001	хром	500	16/18	1
WE06.1126.01.001	хром	600	16/18	1
WE06.1151.01.001	хром	700	16/18	1
WE06.1127.01.001	хром	800	16/18	1
WE06.1128.01.001	хром	900	16/18	1

В комплект входит:

- ✓ алюминиевая рамка под корпус из ДСП 18 мм – 1 шт.
- ✓ проставки для рамки под корпус из ДСП 16 мм – 2 шт.
- ✓ решетка для тарелок – 1 шт.
- ✓ решетка для чашек с креплением – 1 шт.
- ✓ поддон пластиковый – 2 шт.



Технические данные:

- алюминиевая телескопическая рамка регулируется по глубине и может являться дном корпуса за счет паза под заднюю стенку

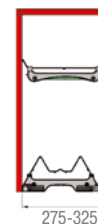

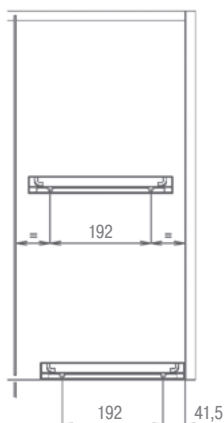

Пример подбора посудосушителя без каркаса:

- решетка посудосушителя для чашек (арт. SGVxxPM)
- решетка посудосушителя для тарелок (арт. SGVxxVM)
- крепление решетки (арт. FLV01M40) – 4 шт.
- поддон (арт. VP... или VA... стр. 250-251)



артикул	цвет	ширина шкафа, мм	толщина ДСП, мм	размер Ш/Г/В, мм	упаковка, шт.
SGV45PM20CP	хром	450	16/18	388/235/19	20
SGV60PM20CP	хром	600	16/18	538/235/19	20
SGV80PM20CP	хром	800	16/18	738/235/19	20
SGV90PM20CP	хром	900	16/18	838/235/19	20

Решетка посудосушителя для чашек

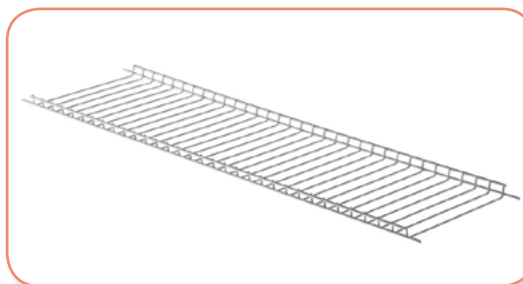

12 Посудосушители

Примечание:

- на одну решетку необходимо использовать два крепления арт. FLV01M40
- дополнительная опция – поддон VP или VA (стр. 250-251)

артикул	цвет	ширина шкафа, мм	толщина ДСП, мм	размер Ш/Г/В, мм	упаковка, шт.
SGV45VM20CP	хром	450	16/18	388/235/100	20
SGV60VM20CP	хром	600	16/18	538/235/100	20
SGV80VM20CP	хром	800	16/18	738/235/100	20
SGV90VM20CP	хром	900	16/18	838/235/100	20

Решетка посудосушителя для тарелок

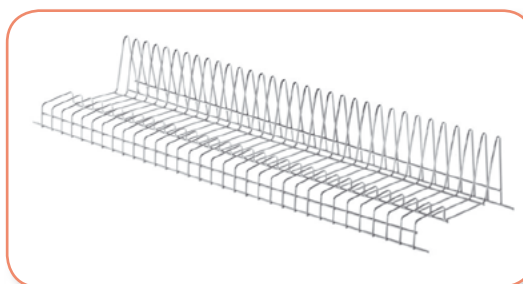

Примечание:

- на одну решетку необходимо использовать два крепления арт. FLV01M40
- дополнительная опция – поддон VP или VA (стр. 250-251)

артикул	цвет	упаковка, шт.
FLV01M40	серый	40

Крепление решетки посудосушителя без рамки

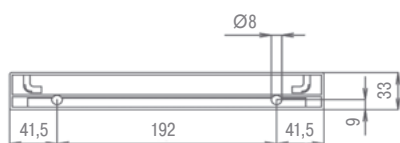

Технические данные:

- материал – пластик

Примечание:

- на одну решетку посудосушителя арт. SGVxxPM, SGVxxVM необходимо использовать два крепления



Комплект посудосушителя

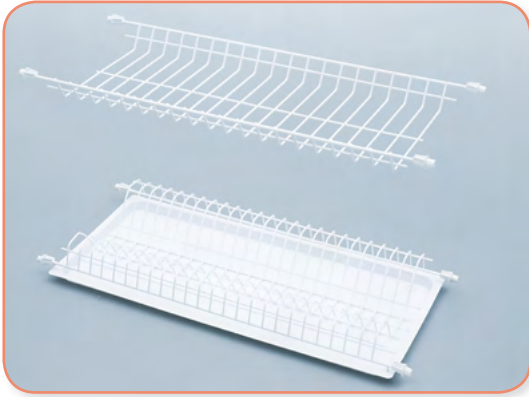

Габаритные размеры посудосушителя

артикул	ширина (А), мм
WE06.2225.01.010	464/468
WE06.2226.01.010	564/568
WE06.2227.01.010	764/768

артикул	цвет	ширина шкафа, мм	толщина ДСП, мм	упаковка, кпл.
WE06.2225.01.010	белый	500	16	10
WE06.2226.01.010	белый	600	16	10
WE06.2227.01.010	белый	800	16	10

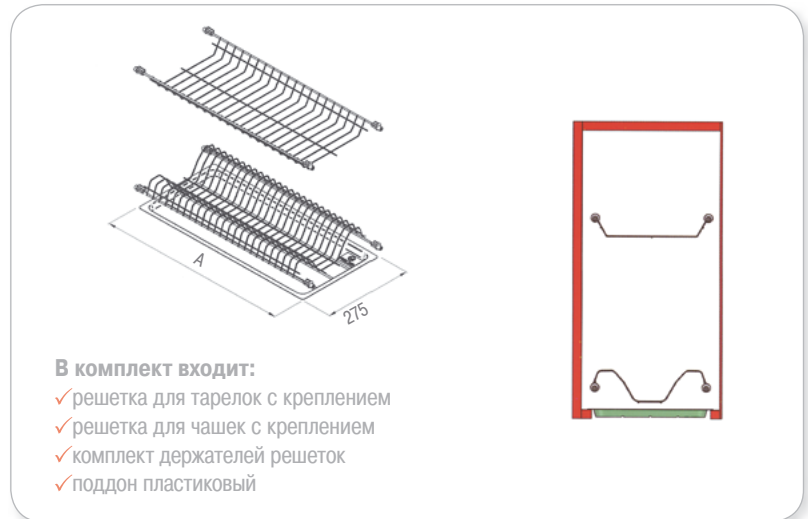

Комплект посудосушителя из нержавеющей стали



артикул	ширина шкафа, мм	толщина ДСП, мм	упаковка, кпл.
NEW 1900 СВМ/5 36	400	16/18	10
1900 СВМ/5 41	450	16/18	10
1900 СВМ/5 46	500	16/18	10
NEW 1900 СВМ/5 51	550	16/18	10
1900 СВМ/5 56	600	16/18	10
1900 СВМ/5 66	700	16/18	10
1900 СВМ/5 76	800	16/18	10
1900 СВМ/5 86	900	16/18	10
1900 СВМ/5 96	1000	16/18	10

В комплект входит:

- ✓ решетка для тарелок из нерж. стали AISI304
- ✓ решетка для чашек из нерж. стали AISI304
- ✓ поддон из нерж. стали AISI304

Примечание:

- не требует дополнительных креплений за счет пружинных фиксаторов
- диаметр отверстий под крепление 5 мм

